



# Programma di produzione

release 8.8







**Camozzi spa**  
**Società Unipersonale**

Via Eritrea, 20/1  
25126 Brescia - Italia  
Tel. +39 030 37921  
info@camozzi.com  
www.camozzi.com

**Assistenza tecnica**

Informazioni sui prodotti  
e richieste d'intervento  
Tel. +39 030 3792790  
service@camozzi.com

Informazioni sui prodotti speciali  
Tel. +39 030 3792390  
service@camozzi.com

**Segreteria Commerciale Italia**

Tel. +39 030 3792255  
Fax +39 030 2400464  
commerciale@camozzi.com

## Programma di produzione

release 8.8



*Benvenuti nel mondo Camozzi*

Scoprite il mondo della pneumatica Camozzi, oggi ancora più grande, ricco di novità e sempre più vicino alle esigenze degli utilizzatori.

In questo programma di produzione è presente una panoramica dei nostri prodotti, dei quali potete avere maggiori informazioni contattandoci o consultando il nostro sito internet.



**1 > Movimento**

Include Novità 



**2 > Controllo**

Include Novità 

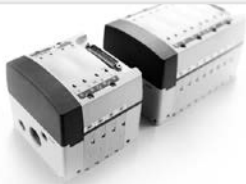

**3 > Trattamento**

Include Novità 



**4 > Collegamento**

Include Novità 





**5 > Vuoto**







**1 > Movimento**

**Cilindri a norma e cilindri standard**

		<b>Pag</b>
Serie 16, 24, 25	<b>Minicilindri CETOP RP52-P / DIN/ISO 6432</b>  Semplice e doppio effetto Serie 16: ø 8, 10, 12 mm Serie 24: ø 16, 20, 25 mm - magnetici Serie 25: ø 16, 20, 25 mm - magnetici, ammortizzati	3
		
Serie 40	<b>Cilindri ISO 15552 DIN/ISO 6431 / VDMA 24562</b>  Doppio effetto, ammortizzati, magnetici ø 160, 200, 250, 320 mm	4
		
Serie 41	<b>Cilindri profilo alluminio DIN/ISO 6431 / VDMA 24562</b>  Doppio effetto, ammortizzati, magnetici ø 160, 200 mm	5
		
Serie 60	<b>Cilindri ISO 15552 DIN/ISO 6431 / VDMA 24562</b>  Semplice e doppio effetto, magnetici, ammortizzati Versioni standard, basso attrito, basse temperature e tandem ø 32, 40, 50, 63, 80, 100, 125 mm	6
		
Serie 61	<b>Cilindri profilo alluminio ISO 15552 DIN/ISO 6431 / VDMA 24562</b>  Semplice e doppio effetto, magnetici, ammortizzati Versioni standard, basso attrito, basse temperature e tandem ø 32, 40, 50, 63, 80, 100, 125 mm	7
		
Serie 62	<b>Cilindri profilo alluminio ISO 15552 DIN/ISO 6431 / VDMA 24562</b>  Doppio effetto, magnetici, ammortizzati ø 32, 40, 50, 63, 80, 100 mm	8
		
Serie 6PF	<b>Cilindri Positioning Feedback ISO 15552 DIN/ISO 6431 / VDMA 24562</b>  Doppio effetto a basso attrito, magnetici ø 50, 63, 80, 100, 125 mm	9
		
Serie 63	<b>Cilindri a tubo e profilo in alluminio ISO 15552 DIN/ISO 6431 / VDMA 24562</b>  Semplice e doppio e etto, magnetici, ammortizzati Versioni standard, basso attrito, alte e basse temperature ø 32, 40, 50, 63, 80, 100, 125 mm	10
		
Serie 32	<b>Cilindri compatti ISO 21287</b>  Semplice e doppio effetto, antirrotazione, magnetici ø 20, 25, 32, 40, 50, 63, 80, 100 mm	12
		
Serie 32	<b>Cilindri compatti tandem, più posizioni ISO 21287</b>  Doppio effetto, magnetici ø 25, 40, 63, 100 mm	13
		
Serie 45	<b>Guide antirrotazione</b>  Per cilindri DIN/ISO 6432 ø 12, 16, 20, 25 mm Per cilindri DIN/ISO 6431 ø 32, 40, 50, 63, 80, 100 mm	14
		



**Cilindri compatti**

		<b>Pag</b>
Serie QN	<b>Cilindri corsa breve</b>  Semplice effetto, non magnetici ø 8, 12, 20, 32, 50, 63 mm	15
		
Serie QP, QPR	<b>Cilindri corsa breve magnetici</b>  Serie QP: semplice e doppio effetto, magnetici Serie QPR: antirrotazione, doppio effetto magnetici ø 12, 16, 20, 25, 32, 40, 50, 63, 80, 100 mm	16
		
Serie 31	<b>Cilindri compatti</b>  Serie 31M-31F: semplice e doppio effetto, magnetici Serie 31R: doppio effetto antirrotazione, magnetici ø 12, 16, 20, 25 mm ø 32, 40, 50, 63, 80, 100 mm UNITOP	17
		
Serie 31	<b>Cilindri compatti tandem, più posizioni</b>  Doppio effetto, magnetici ø 12, 16, 20, 25, 32, 40, 50, 63, 80, 100 mm	18
		

**Cilindri Inox**

		<b>Pag</b>
Serie 90	<b>Cilindri in acciaio INOX ISO 15552 DIN/ISO 6431 / VDMA 24562</b>  Semplice e doppio effetto, ammortizzati, magnetici ø 32, 40, 50, 63, 80, 100 e 125 mm	19
		
Serie 94, 95	<b>Minicilindri in acciaio INOX CETOP RP52-P / DIN/ISO 6432</b>  Semplice e doppio effetto, magnetici Serie 94: ø 16, 20, 25 cm Serie 95: ø 25, ammortizzati	20
		
Serie 97	<b>Cilindri in acciaio INOX</b>  Semplice e doppio effetto, ammortizzati, magnetici ø 32, 40, 50, 63 mm	21
		

**Cilindri guidati**

		<b>Pag</b>
Serie QCT, QCB	<b>Attuatori con guida integrata</b>  Doppio effetto, magnetici, guidati ø 20, 25, 32, 40, 50, 63 mm	22
		
Serie QCTF, QCBF	<b>Attuatori con guida integrata</b>  Doppio effetto, magnetici, con doppia guida e flange ø 20, 25, 32, 40 mm	23
		
Serie QX	<b>Cilindri twin</b>  Doppio effetto, magnetici, guidati ø 10x2, 16x2, 20x2, 25x2, 32x2 mm	24
		

**Cilindri non a norma**

		<b>Pag</b>
Serie 14	<b>Minicilindri compatti</b>  Semplice effetto. Alesaggi ø 6, 10, 16 mm e corse 5, 10, 15 mm. Con raccordo super-rapido incorporato ø 4 mm o attacco M5	25
		
Serie 27	<b>Cilindri</b>  Doppio effetto, magnetici ø 20, 25, 32, 40, 50, 63 mm	26
		
Serie 42	<b>Cilindri</b>  Semplice e doppio effetto, magnetici, ammortizzati ø 32, 40, 50, 63 mm	27
		

**Cilindri rotanti**

		Pag
Serie 69	<b>Cilindri rotanti</b> Magnetici, ammortizzati Ø 32, 40, 50, 63, 80, 100, 125 Angoli di rotazione: 90°, 180°, 270° e 360°	28
Serie 30	<b>Cilindri rotanti</b> Non magnetici, ammortizzati e non ammortizzati Ø 50, 63, 80, 100 mm Angoli di rotazione: 90° e 180°	28
Serie ARP	<b>Attuatori rotanti</b> Modello: "Rack & Pinion" Taglie: 1, 3, 5, 10, 12, 20, 35, 55, 70, 100, 150, 250, 400 Angoli di rotazione: 90°	29

**Manipolazione**

		Pag
Serie CGA	<b>Pinze angolari</b> Magnetiche Taglie: Ø 10, 16, 20, 25, 32 mm	30
Serie CGSN	<b>Pinze angolari 180°</b> Magnetiche Taglie: Ø 16, 20, 25, 32 mm	30
Serie CGP	<b>Pinze parallele</b> Magnetiche Taglie: Ø 10, 16, 20, 25, 32 mm	30
Serie CGPT	<b>Pinze parallele autocentranti con guida a T</b> Semplice e doppio effetto, magnetiche, autocentranti Alasaggi: Ø 16, 20, 25, 32, 40 mm	31
Serie CGPS	<b>Pinze parallele autocentranti con doppia guida a sfere</b> Semplice e doppio effetto, magnetiche, autocentranti Alasaggi: Ø 10, 16, 20, 25, 32 mm	31
Serie CGLN	<b>Pinze parallele a larga apertura</b> Taglie: Ø 10, 16, 20, 25, 32 mm	32
Serie CGC	<b>Pinze a tre dita centrali</b> Magnetiche Taglie: 50, 64, 80, 100, 125	32
Serie RPGA	<b>Pinze per materozza - Taglia 20 mm</b> Angolari, non autocentranti, semplice effetto Normalmente Aperte (NO) Modelli: Dito Piatto, Dito Curvo, Dito Corto, Dito Piatto con cava sensore, Dito Curvo con cava sensore	33
Serie RPGB	<b>Pinze per materozza - Taglie 8, 12 mm</b> Angolari, non autocentranti, semplice effetto Normalmente Aperte (NO) Modelli: Dito piatto, Dito corto, Dito piatto con sensore	33

**Cilindri senza stelo**

		Pag
Serie 50	<b>Cilindri senza stelo</b> Doppio effetto, magnetici, ammortizzati Ø 16, 25, 32, 40, 50, 63, 80 mm	34
Serie 52	<b>Cilindri senza stelo</b> Doppio effetto, magnetici, ammortizzati Ø 25, 32, 40, 50, 63 mm	35

**Sensori**

		Pag
Serie CSH, CST, CSV, CSB, CSC, CSD	<b>Sensori magnetici a scomparsa</b> Reed - Magnetoresistivi - Effetto Hall	36
Serie CSN	<b>Sensori di prossimità</b> Sensori reed	37
	<b>Tabella per l'utilizzo dei sensori</b>	39

**Unità di lavoro**

		Pag
Serie 43	<b>Freni idraulici</b> Alasaggio Ø 40 mm Regolazione in uscita o in rientro Funzione di Skip-Stop	41
Serie RL	<b>Bloccastelo ISO 6431/VDMA e ISO 6432</b> Per cilindri Ø 20, 25, 32, 40, 50, 63, 80, 100, 125 mm	42
Serie SA	<b>Deceleratori</b> 7 diverse taglie Filetti: M8x1 - M10x1 - M12x1 M14x1,5 - M20x1,5 - M25x1,5 - M27x1,5	43

**Attuazione elettrica**

		Pag
Serie 6E	<b>Cilindri elettromeccanici ISO 15552</b> Taglie 32, 40, 50 e 63	44
Serie 5E	<b>Assi elettromeccanici</b> Taglie 50, 65 e 80	45
Serie DRWB	<b>Driver per il controllo dell'attuazione elettrica</b> Driver per motori Brushless, taglie da 100, 400 e 750 W	46
Serie DRWS	<b>Driver per il controllo dell'attuazione elettrica</b> Driver per motori Stepper, taglia unica	46
Serie MTB	<b>Motori per l'attuazione elettrica</b> Motori Brushless con potenze da 100, 400 e 750 W	47
Serie MTS	<b>Motori per l'attuazione elettrica</b> Motori Stepper con flangia di fissaggio Nema 23 o 24	47
Serie GB	<b>Riduttori epicicloidali</b> Taglie disponibili: 40, 60 e 80	48
Serie CO	<b>Organi di trasmissione</b> Mod. COE: giunto ad elastomero con morsetti Mod. COS: giunto ad elastomero con albero ad espansione Mod. COT: calettatore autocentrante	48
	<b>Simbologia pneumatica cilindri</b>	49

# Minicilindri Serie 16, 24 e 25

Semplice e doppio effetto CETOP RP52-P DIN/ISO 6432

Serie 16:  $\varnothing$  8, 10, 12 mm. Serie 24:  $\varnothing$  16, 20, 25 mm - magnetici

Serie 25: 16, 20, 25 mm - magnetici, ammortizzati



## ESEMPIO DI CODIFICA

<b>24</b>	<b>N</b>	<b>2</b>	<b>A</b>	<b>16</b>	<b>A</b>	<b>100</b>	
<b>24</b>	SERIE: 16 = non magnetico 24 = magnetico 25 = magnetico, ammortizzato, regolabile						
<b>N</b>	VERSIONE: N = standard						
<b>2</b>	FUNZIONAMENTO: 1 = semplice effetto, molla anteriore, non ammortizzato 2 = doppio effetto 3 = doppio effetto, stelo passante 7 = semplice effetto, stelo passante					SIMBOLI PNEUMATICI * CS02 (s. 16) - CS06 (s. 24) CD01 (s. 16) - CD07 (s. 24) - CD09 (s. 25) CD05 (s. 16) - CD12 (s. 24) - CD13 (s. 25) CS04 (s. 16) - CS10 (s. 24)	
<b>A</b>	CARATTERISTICHE MATERIALI: A = stelo INOX rullato AISI 303 - camicia INOX AISI 304 - testate AL anodizzato						
<b>16</b>	ALESAGGIO: 08 = 8 mm - 10 = 10 mm - 12 = 12 mm - 16 = 16 mm - 20 = 20 mm - 25 = 25 mm						
<b>A</b>	TIPO COSTRUTTIVO: A = ghiera V + dado stelo U RL = cilindro con bloccastelo $\varnothing$ 20 - $\varnothing$ 25						
<b>100</b>	CORSA: Serie 16 $\varnothing$ 8 + $\varnothing$ 10: 10 - 250 mm; $\varnothing$ 12: 10 - 300 mm / Serie 24 e 25 $\varnothing$ 16: 10 - 600 mm; $\varnothing$ 20 - $\varnothing$ 25: 10 - 1000 mm = standard V = guarnizione stelo FKM W = tutte le guarnizioni in FKM, +130°C (solo per Serie 25)						
* = L'elenco completo dei simboli pneumatici dei cilindri è disponibile alla fine di questo capitolo							

## TABELLA CORSE STANDARD

■ = Doppio effetto  
 ✕ = Semplice effetto

Serie	$\varnothing$	10	25	40	50	80	100	125	160	200	250	300	320	400	500
16	8	✕	✕	✕	✕	■	■	■	■	■					
16	10	✕	✕	✕	✕	■	■	■	■	■					
16	12	✕	✕	✕	✕	■	■	■	■	■	■				
24	16	✕	✕	✕	✕	■	■	■	■	■	■	■	■	■	■
24	20	✕	✕	✕	✕	■	■	■	■	■	■	■	■	■	■
24	25	✕	✕	✕	✕	■	■	■	■	■	■	■	■	■	■
25	16	■	■	■	■	■	■	■	■	■	■	■	■	■	■
25	20	■	■	■	■	■	■	■	■	■	■	■	■	■	■
25	25	■	■	■	■	■	■	■	■	■	■	■	■	■	■



## Cilindri Serie 40

Doppio effetto, ammortizzati, magnetici  
ISO 15552 - DIN/ISO 6431 / VDMA 24562  
ø 160, 200, 250, 320 mm



1

MOVIMENTO



Mod. S



Mod. ZS



Mod. BF



Mod. G



Mod. D-E



Mod. F



Mod. B



Mod. GA



Mod. C-H



Mod. U



Mod. L



Mod. C+L+S



Mod. GK

### ESEMPIO DI CODIFICA

40	M	2	L	160	A	0200	
----	---	---	---	-----	---	------	--

40

SERIE

M

VERSIONE:  
M = standard, magnetico

2

FUNZIONAMENTO:  
2 = doppio effetto, ammortizzato - anteriore e posteriore  
3 = doppio effetto, non ammortizzato  
4 = doppio effetto, ammortizzato - posteriore  
5 = doppio effetto, ammortizzato - anteriore  
6 = doppio effetto, stelo passante, ammortizzato - anteriore e posteriore

SIMBOLI PNEUMATICI \*  
CD09  
CD07  
CD10  
CD11  
CD13

L

CARATTERISTICHE MATERIALI:  
L = testate e pistone AL, stelo acciaio INOX AISI 420B rullato (ø 160-200 mm) o acciaio cromato (ø 250-320 mm), dado stelo acciaio zincato, camicia AL anodizzato, tiranti e dadi tiranti acciaio zincato, guarnizioni stelo - pistone - ammortizz NBR-PU anello raschiastelo OT  
T = tiranti INOX AISI 420B - dadi tiranti INOX AISI 303  
C = stelo INOX AISI 303 rullato - dado stelo INOX AISI 304  
U = stelo INOX AISI 303 rullato - dado stelo INOX AISI 304 - tiranti INOX AISI 420B - dadi tiranti INOX AISI 303  
W = stelo INOX AISI 304 rullato - dado stelo INOX AISI 304 - tiranti INOX AISI 420B - dadi tiranti INOX AISI 303  
N.B.: lo stelo dei cilindri alesaggio 250 e 320 mm è in acciaio C40 cromato

160

ALESAGGIO:  
160 = 160 mm - 200 = 200 mm - 250 = 250 mm - 320 = 320 mm

A

TIPO COSTRUTTIVO:  
A = standard  
F = cilindro con cerniera intermedia

0200

CORSA:  
10 + 2500 mm

= standard  
V = guarnizione stelo FKM  
W = tutte le guarnizioni in FKM +130°C  
C = verniciato PU. Colore: Grigio  
G = con raschiastelo OT (stelo INOX AISI 420B cromato, guarn. stelo NBR) [ esclusi ø 250 e 320 ]  
( \_\_\_ ) = stelo più lungo di \_\_\_ mm

Note: La versione C è disponibile su richiesta. Per maggiori informazioni contattare i nostri tecnici  
Le versioni W e C sono disponibili solo per i diametri 160 e 200

\* = L'elenco completo dei simboli pneumatici dei cilindri è disponibile alla fine di questo capitolo

### TABELLA CORSE STANDARD

■ = Doppio effetto

Ø	25	50	75	80	100	125	150	160	200	250	300	320	400	500
160		■		■	■		■		■		■		■	■
200		■			■				■		■			
250		■			■				■		■			
320		■			■				■		■			

# Cilindri profilo alluminio Serie 41

Doppio effetto, ammortizzati, magnetici  
 DIN/ISO 6431 / VDMA 24562  
 ø160, 200 mm



Mod. S



Mod. ZS



Mod. BF



Mod. G



Mod. D-E



Mod. F



Mod. B



Mod. GA



Mod. C-H



Mod. U



Mod. L



Mod. C+L+S



Mod. GK

## ESEMPIO DI CODIFICA

41	M	2	P	160	A	0200	
----	---	---	---	-----	---	------	--

**41**

SERIE

**M**

 VERSIONE:  
 M = standard magnetico

**2**

 FUNZIONAMENTO:  
 2 = doppio effetto, ammortizzato - anteriore e posteriore  
 3 = doppio effetto, non ammortizzato  
 4 = doppio effetto, ammortizzato - posteriore  
 5 = doppio effetto, ammortizzato - anteriore  
 6 = doppio effetto, stelo passante, ammortizzato - anteriore e posteriore

 SIMBOLI PNEUMATICI \*  
 CD09  
 CD07  
 CD10  
 CD11  
 CD13

**P**

 CARATTERISTICHE MATERIALI:  
 P = testate e pistone AL, stelo acciaio INOX AISI 420B rullato, dado stelo acciaio zincato, camicia profilo AL anodizzato, tiranti e dadi tiranti acciaio zincato, guarnizioni stelo - pistone - ammortizzo NBR  
 R = tiranti INOX AISI 420B - dadi tiranti INOX AISI 303  
 C = stelo INOX AISI 303 rullato - dado stelo INOX AISI 304  
 U = stelo INOX AISI 303 rullato - dado stelo INOX AISI 304 - tiranti INOX AISI 420B - dadi tiranti INOX AISI 303  
 W = stelo INOX AISI 304 rullato - dado stelo INOX AISI 304 - tiranti INOX AISI 420B - dadi tiranti INOX AISI 303

**160**

 ALESAGGIO:  
 160 = 160 mm - 200 = 200 mm

**A**

 TIPO COSTRUTTIVO:  
 A = tiranti  
 F = cilindro con cerniera intermedia

**0200**

 CORSA:  
 10 ÷ 2500 mm

 = standard  
 V = guarnizione stelo in FKM  
 W = tutte le guarnizioni in FKM +130°C  
 C = verniciato PU. Colore: Grigio  
 G = con raschiastelo OT (stelo INOX AISI 420B cromato, guarn. stelo NBR)  
 ( \_ \_ \_ ) = stelo più lungo di \_ \_ \_ mm

Note: La versione C è disponibile su richiesta. Per maggiori informazioni contattare i nostri tecnici

\* = L'elenco completo dei simboli pneumatici dei cilindri è disponibile alla fine di questo capitolo

## TABELLA CORSE STANDARD

\* = Doppio effetto

Ø	25	50	75	80	100	125	150	160	200	250	300	320	400	500
160		*			*		*		*				*	*
200		*			*				*					



# Cilindri Serie 60

Semplice e doppio effetto, magnetici, ammortizzati. ISO 15552 - DIN/ISO 6431 / VDMA 24562  
Versioni standard, basso attrito, basse temperature e tandem - ø 32, 40, 50, 63, 80, 100, 125 mm  
Esempio di montaggio con valvola pag 11



1  
MOVIMENTO

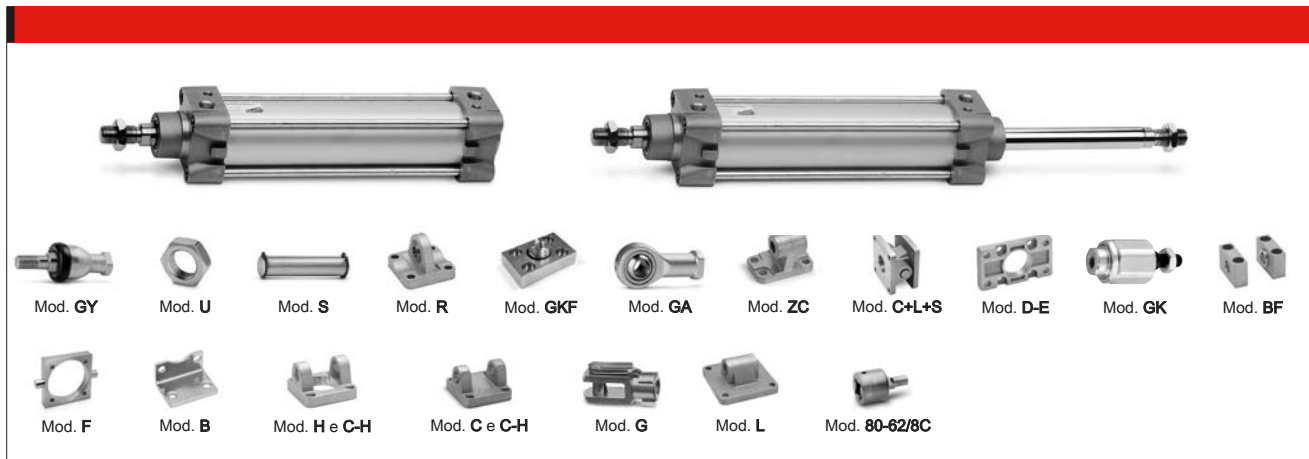

## ESEMPIO DI CODIFICA

60	M	2	L	050	A	0200	
----	---	---	---	-----	---	------	--

<b>60</b>	SERIE
<b>M</b>	VERSIONE: M = magnetico - N = non magnetico - L = basso attrito, magnetico
<b>2</b>	FUNZIONAMENTO: 1 = semplice effetto, molla anteriore 2 = doppio effetto, ammortizzato - anteriore e posteriore 3 = doppio effetto, non ammortizzato 4 = doppio effetto, ammortizzato - posteriore 5 = doppio effetto, ammortizzato - anteriore 6 = doppio effetto, stelo passante, ammortizzato - anteriore e posteriore 7 = semplice effetto, stelo passante  SIMBOLI PNEUMATICI * CS03 (N) - CS07 (M) CD02 (N) - CD09 (M) CD01 (N) - CD08 (M) CD03 (N) - CD10 (M) CD04 (N) - CD11 (M) CD06 (N) - CD13 (M) CS05 (N) - CS11 (M)
<b>L</b>	MATERIALI: L = standard: testate e pistone AL, stelo INOX AISI 420B rullato, dado stelo acciaio zincato, camicia AL anodizzato, tiranti e dadi tiranti acciaio zincato, guarnizioni PU; basso attrito: materiali standard con guarnizione pistone NBR e guarnizione stelo NBR (FKM su richiesta); basse temperature: materiali standard con stelo INOX AISI 420B cromato, anello raschiastelo OT, tiranti INOX AISI 420B, dadi INOX AISI 303, guarnizioni pistone PU e guarnizione stelo NBR T = tiranti INOX AISI 420B, dadi tiranti INOX AISI 303, altri materiali C = stelo INOX AISI 303 rullato, dado stelo INOX AISI 304 U = stelo INOX AISI 303 rullato, dado stelo INOX AISI 304, tiranti INOX AISI 420B, dadi tiranti INOX AISI 303 W = stelo INOX AISI 304 rullato, dado stelo INOX AISI 304, tiranti INOX AISI 420B, dadi tiranti INOX AISI 303 Z = stelo INOX AISI 420B cromato, dado stelo INOX AISI 304, tiranti INOX AISI 420B, dadi tiranti INOX AISI 303, guarnizioni per basse temperature (-40°C), raschiastelo OT [ escluso ø 125 ] Y = stelo INOX AISI 420B cromato, dado stelo INOX AISI 304, tiranti INOX AISI 420B, dadi tiranti INOX AISI 303, guarnizioni per basse temperature (-50°C), raschiastelo OT [ escluso ø 125 ]
<b>050</b>	ALESAGGIO: 032 = 32 mm - 040 = 40 mm - 050 = 50 mm - 063 = 63 mm - 080 = 80 mm - 100 = 100 mm - 125 = 125 mm
<b>A</b>	TIPO COSTRUTTIVO: A = standard con dado stelo - RL = cilindro con bloccastelo - F = cilindro con cerniera intermedia
<b>0200</b>	CORSE: 10 + 2500 mm  = standard - V = guarnizione stelo FKM - N = tandem [ simboli pneumatici: CD8T (M) - CD9T (N) ] - R = guarnizione stelo NBR W = tutte le guarnizioni in FKM +130C° - C = verniciato PU. Colore: Grigio - L = senza guarniz. stelo (solo aliment. post.) ( _ _ _ ) = stelo più lungo di _ _ _ mm - G = con raschiastelo OT (stelo INOX AISI 420B cromato, guarn. stelo NBR)  Note: La versione C è disponibile su richiesta. Per maggiori informazioni contattare i nostri tecnici Nella versione L la possibilità di eliminare la guarnizione dello stelo riduce ulteriormente la resistenza allo scorrimento per applicazioni in spinta  * = L'elenco completo dei simboli pneumatici dei cilindri è disponibile alla fine di questo capitolo NB: tutti i cilindri a doppio effetto sono disponibili anche nella versione basso attrito.

## TABELLA CORSE STANDARD

■ = Semplice effetto (standard e basse temperature)  
✳ = Doppio effetto (standard, basso attrito e basse temperature)  
A richiesta sono disponibili corse diverse dalle corse riportate in tabella, fino ad un max di 2500 mm

Ø	25	50	75	100	125	150	160	200	250	300	320	400	500
32	■ ✳	■ ✳	■ ✳	✳	✳	✳	✳	✳	✳	✳	✳	✳	✳
40	■ ✳	■ ✳	■ ✳	✳	✳	✳	✳	✳	✳	✳	✳	✳	✳
50	■ ✳	■ ✳	■ ✳	✳	✳	✳	✳	✳	✳	✳	✳	✳	✳
63	■ ✳	■ ✳	■ ✳	✳	✳	✳	✳	✳	✳	✳	✳	✳	✳
80	■ ✳	■ ✳	■ ✳	✳	✳	✳	✳	✳	✳	✳	✳	✳	✳
100		■ ✳	■ ✳	✳	✳	✳	✳	✳	✳	✳	✳	✳	✳
125		✳	✳	✳	✳	✳	✳	✳	✳	✳	✳	✳	✳

# Cilindri profilo in alluminio Serie 61

Semplice e doppio effetto, magnetici, ammortizzati. ISO 15552 - DIN/ISO 6431 / VDMA 24562  
 Versioni standard, basso attrito, basse temperature e tandem -  $\varnothing$  32, 40, 50, 63, 80, 100, 125 mm  
 Esempio di montaggio con valvola pag 11



MOVIMENTO

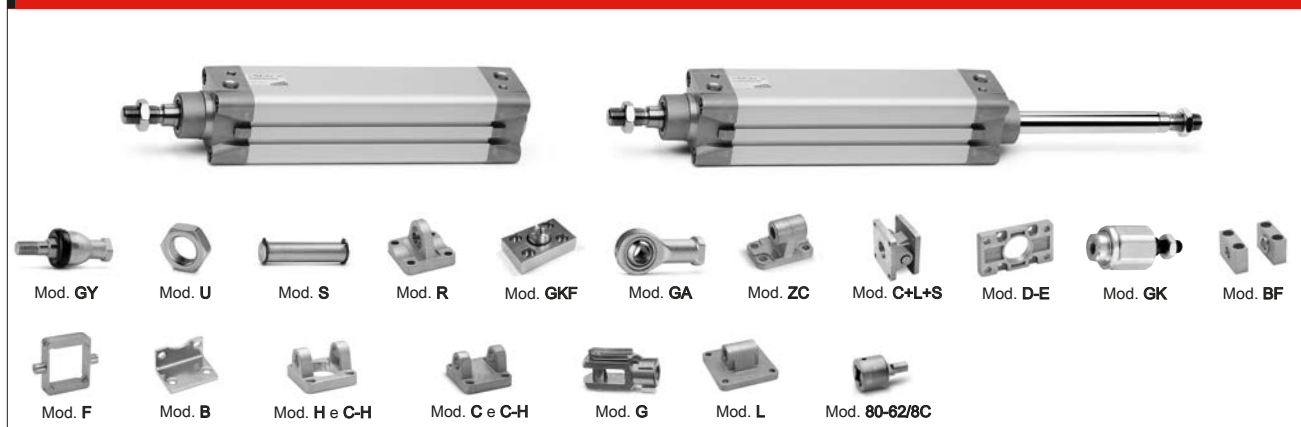

Mod. GY    Mod. U    Mod. S    Mod. R    Mod. GKF    Mod. GA    Mod. ZC    Mod. C+L+S    Mod. D-E    Mod. GK    Mod. BF  
 Mod. F    Mod. B    Mod. H e C-H    Mod. C e C-H    Mod. G    Mod. L    Mod. 80-62/8C

## ESEMPIO DI CODIFICA

61	M	2	P	050	A	0200
----	---	---	---	-----	---	------

**61** SERIE

**M** VERSIONE:  
 M = standard, magnetico - L = basso attrito, magnetico

**2** FUNZIONAMENTO:  
 1 = semplice effetto, molla anteriore ( $\varnothing$  32  $\pm$   $\varnothing$  100)  
 2 = doppio effetto, ammortizzato - anteriore e posteriore  
 3 = doppio effetto, non ammortizzato  
 4 = doppio effetto, ammortizzato - posteriore  
 5 = doppio effetto, ammortizzato - anteriore  
 6 = doppio effetto, stelo passante, ammortizzato - anteriore e posteriore  
 7 = semplice effetto, stelo passante

SIMBOLI PNEUMATICI \*  
 CS07  
 CD09  
 CD08  
 CD10  
 CD11  
 CD13  
 CS11

**P** MATERIALI:  
 P = standard: testate e pistone AL, stelo INOX AISI 420B rullato, dado stelo acciaio zincato, camicia profilo AL anodizzato, tiranti e dati tiranti acciaio zincato, guarnizioni PU;  
 basso attrito: materiali standard con guarnizione pistone NBR e guarnizione stelo NBR (FKM su richiesta);  
 basse temperature: materiali standard con stelo INOX AISI 420B cromato, anello raschiastelo OT, tiranti INOX AISI 420B, dadi INOX AISI 303, guarnizioni pistone PU e guarnizione stelo NBR  
 R = tiranti INOX AISI 420B, dadi tiranti INOX AISI 303, altri materiali  
 C = stelo INOX AISI 303 rullato, dado stelo INOX AISI 304  
 U = stelo INOX AISI 303 rullato, dado stelo INOX AISI 304, tiranti INOX AISI 420B, dadi tiranti INOX AISI 303  
 W = stelo INOX AISI 304 rullato, dado stelo INOX AISI 304, tiranti INOX AISI 420B, dadi tiranti INOX AISI 303  
 Z = stelo INOX AISI 420B cromato, dado stelo INOX AISI 304, tiranti INOX AISI 420B, dadi tiranti INOX AISI 303, guarnizioni per basse temperature (-40°C), raschiastelo OT [ escluso  $\varnothing$  125 ]  
 Y = stelo INOX AISI 420B cromato, dado stelo INOX AISI 304, tiranti INOX AISI 420B, dadi tiranti INOX AISI 303, guarnizioni per basse temperature (-50°C), raschiastelo OT [ escluso  $\varnothing$  125 ]

**050** ALESAGGIO:  
 032 = 32 mm - 040 = 40 mm - 050 = 50 mm - 063 = 63 mm - 080 = 80 mm - 100 = 100 mm - 125 = 125 mm

**A** TIPO COSTRUTTIVO:  
 A = standard con dado stelo - RL = cilindro con bloccastelo

**0200** CORSE:  
 10  $\div$  2500 mm

= standard - V = guarnizione stelo FKM - N = tandem [ simbolo pneumatico: CD8T ] - R = guarnizione stelo NBR  
 W = tutte le guarniz. in FKM + 130 C° - C = verniciato PU. Colore: Grigio - L = senza guarniz. stelo (solo aliment. post.)  
 ( \_ \_ \_ ) = stelo più lungo di \_ \_ \_ mm - G = con raschiastelo OT (stelo INOX AISI 420B cromato, guarn. stelo NBR)

Note: La versione C è disponibile su richiesta. Per maggiori informazioni contattare i nostri tecnici  
 Nella versione L la possibilità di eliminare la guarnizione dello stelo riduce ulteriormente la resistenza allo scorrimento per applicazioni in spinta

\* = L'elenco completo dei simboli pneumatici dei cilindri è disponibile alla fine di questo capitolo  
 NB: tutti i cilindri a doppio effetto sono disponibili anche nella versione basso attrito

## TABELLA CORSE STANDARD

■ = Semplice effetto (standard e basse temperature)  
 \* = Doppio effetto (standard, basso attrito e basse temperature)  
 A richiesta sono disponibili corse diverse dalle corse riportate in tabella, fino ad un max di 2500 mm

$\varnothing$	25	50	75	80	100	125	150	160	200	250	300	320	400	500
32	■*	■*	■*	*	*	*	*	*	*	*	*	*	*	*
40	■*	■*	■*	*	*	*	*	*	*	*	*	*	*	*
50	■*	■*	■*	*	*	*	*	*	*	*	*	*	*	*
63	■*	■*	■*	*	*	*	*	*	*	*	*	*	*	*
80	■*	■*	■*	*	*	*	*	*	*	*	*	*	*	*
100		■*	■*	*	*	*	*	*	*	*	*	*	*	*
125		*	*	*	*	*	*	*	*	*	*	*	*	*

## Cilindri profilo in alluminio Serie 62

Doppio effetto, magnetici, ammortizzati. ISO 15552 - DIN/ISO 6431 / VDMA 24562

ø 32, 40, 50, 63, 80, 100 mm

Esempio di montaggio con valvola pag 11



1

MOVIMENTO

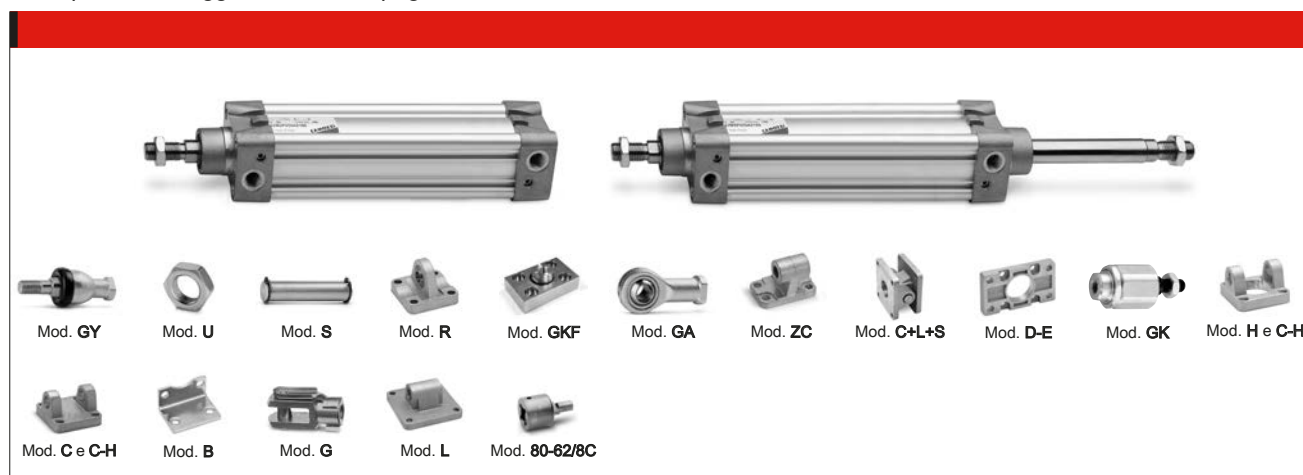

### ESEMPIO DI CODIFICA

<b>62</b>	<b>M</b>	<b>2</b>	<b>P</b>	<b>050</b>	<b>A</b>	<b>0200</b>	
<b>62</b>	SERIE						
<b>M</b>	VERSIONE: M = standard, magnetico						
<b>2</b>	FUNZIONAMENTO: 2 = doppio effetto, ammortizzato - anteriore e posteriore 3 = doppio effetto, non ammortizzato 4 = doppio effetto, ammortizzato - posteriore 5 = doppio effetto, ammortizzato - anteriore 6 = doppio effetto, stelo passante, ammortizzato - anteriore e posteriore					SIMBOLI PNEUMATICI * CD09 CD08 CD10 CD11 CD13	
<b>P</b>	MATERIALI: P = testate AL, pistone tecnopolimero, stelo acciaio INOX AISI 420B rullato, dado stelo acciaio zincato, camicia profilo AL anodizzato, tiranti e dadi acciaio zincati, guarn. stelo e pistone NBR, ammortizzo PU (ø 80-100 guarn. pistone PU) R = tiranti INOX AISI 420B - dadi tiranti INOX AISI 303 C = stelo INOX AISI 303 rullato - dado stelo INOX AISI 304 U = stelo INOX AISI 303 rullato - dado stelo INOX AISI 304 - tiranti INOX AISI 420B - dadi tiranti INOX AISI 303 W = stelo INOX AISI 304 rullato - dado stelo INOX AISI 304 - tiranti INOX AISI 420B - dadi tiranti INOX AISI 303						
<b>050</b>	ALESAGGIO: 032 = 32 mm - 040 = 40 mm - 050 = 50 mm 063 = 63 mm - 080 = 80 mm - 100 = 100 mm						
<b>A</b>	TIPO COSTRUTTIVO: A = standard con dado stelo RL = cilindro con bloccastelo						
<b>0200</b>	CORSA: 10 ÷ 2500 mm = standard V = guarnizione stelo FKM P = guarnizione stelo PU ( _ _ _ ) = stelo più lungo di _ _ _ mm						

\* = L'elenco completo dei simboli pneumatici dei cilindri è disponibile alla fine di questo capitolo

### TABELLA CORSE STANDARD

\* = Doppio effetto

A richiesta sono disponibili corse diverse dalle corse riportate in tabella, fino ad un max di 2500 mm

Ø	25	50	75	80	100	125	150	160	200	250	300	320	400	500
32	*	*	*	*	*	*	*	*	*	*	*	*	*	*
40	*	*	*	*	*	*	*	*	*	*	*	*	*	*
50	*	*	*	*	*	*	*	*	*	*	*	*	*	*
63	*	*	*	*	*	*	*	*	*	*	*	*	*	*
80	*	*	*	*	*	*	*	*	*	*	*	*	*	*
100	*	*	*	*	*	*	*	*	*	*	*	*	*	*

# Cilindri Positioning Feedback Serie 6PF

Doppio effetto a basso attrito, magnetici. ISO 15552 - DIN/ISO 6431 / VDMA 24562

ø 50, 63, 80, 100, 125 mm

Esempio di montaggio con valvola pag 11



## ESEMPIO DI CODIFICA

<b>6PF</b>	<b>3</b>	<b>P</b>	<b>050</b>	<b>A</b>	<b>0200</b>	
------------	----------	----------	------------	----------	-------------	--

### 6PF

SERIE

### 3

 FUNZIONAMENTO:  
 3 = doppio effetto a basso attrito, non ammortizzato

 SIMBOLO PNEUMATICO \*  
 CD08

### P

 MATERIALI:  
 P = pistone e testata posteriore in AL; elemento di guida pistone in resina acetica; attuatore magnetico in Neodimio;  
 profilo estruso in AL anodizzato; stelo in acciaio cromato; dado stelo e grano in acciaio; boccola guida stelo in bronzo sinterizzato;  
 connettore M12 in OT nichelato; guarnizioni pistone, stelo e OR in NBR

### 050

 ALESAGGIO:  
 050 = 50 mm  
 063 = 63 mm  
 080 = 80 mm  
 100 = 100 mm  
 125 = 125 mm

### A

 TIPO COSTRUTTIVO:  
 A = standard con dado stelo  
 RL = cilindro con bloccastelo

### 0200

 CORSE:  
 50 ÷ 500 mm (intervalli di 50 mm)

 VERSIONI:  
 = standard  
 P = guarnizione stelo PU  
 V = guarnizione stelo FKM  
 L = senza guarnizione stelo (solo alimentazione posteriore)  
 G = con raschiastelo OT  
 ( \_ \_ \_ ) = stelo più lungo di \_ \_ \_ mm

Note: Nella versione L la possibilità di eliminare la guarnizione dello stelo riduce ulteriormente la resistenza allo scorrimento per applicazioni in spinta

\* = L'elenco completo dei simboli pneumatici dei cilindri è disponibile alla fine di questo capitolo

## TABELLA CORSE STANDARD

✖ = Doppio effetto, basso attrito

Ø	50	100	150	200	250	300	350	400	450	500
50	✖	✖	✖	✖	✖	✖	✖	✖	✖	✖
63	✖	✖	✖	✖	✖	✖	✖	✖	✖	✖
80	✖	✖	✖	✖	✖	✖	✖	✖	✖	✖
100	✖	✖	✖	✖	✖	✖	✖	✖	✖	✖
125	✖	✖	✖	✖	✖	✖	✖	✖	✖	✖

# Cilindri a tubo e profilo in alluminio Serie 63

Novità

Semplice e doppio e etto, magnetici, ammortizzati

Versioni standard, basso attrito, alte e basse temperature ø 32, 40, 50, 63, 80, 100, 125 mm

Esempio di montaggio con valvola pag 11



1  
MOVIMENTO



## ESEMPIO DI CODIFICA

<b>63</b>	<b>M</b>	<b>P</b>	<b>2</b>	<b>C</b>	<b>050</b>	<b>A</b>	<b>0200</b>			
<b>63</b>	SERIE									
<b>M</b>	VERSIONE: M = standard, magnetico - L = basso attrito, magnetico									
<b>P</b>	COSTRUZIONE: T = tubo tondo - P = profilo									
<b>2</b>	FUNZIONAMENTO: 1 = semplice effetto, molla anteriore 2 = doppio effetto 6 = doppio effetto, stelo passante 7 = semplice effetto, stelo passante 9 = semplice effetto, molla posteriore				SIMBOLI PNEUMATICI * CS07 CD08 - CD09 - CD10 - CD11 CD13 CS11 CS14					
<b>C</b>	AMMORTIZZO: N = senza ammortizzo C = ammortizzo su entrambi i lati F = ammortizzo anteriore R = ammortizzo posteriore				CD08 CD09/CD13 CD11 CD10					
<b>050</b>	ALESAGGIO: 032 = 32 mm - 040 = 40 mm - 050 = 50 mm - 063 = 63 mm - 080 = 80 mm - 100 = 100 mm - 125 = 125 mm									
<b>A</b>	TIPO COSTRUTTIVO: A = standard con dado stelo - RL = cilindro con bloccastelo - F = cilindro con cerniera intermedia (solo per costruzione a tubo tondo)									
<b>0200</b>	CORSE: 10 ÷ 2500 mm									
RANGE DI TEMPERATURA: = standard - W = alte temperature (150°C) - Z = basse temperature (-40°C) - Y = basse temperature (-50°C) - escluso ø125										
RESISTENZA ALLA CORROSIONE: = standard (per maggiori informazioni vedi il catalogo generale Camozzi) C1 = dado stelo INOX AISI 304, stelo INOX AISI 304 (per maggiori informazioni vedi il catalogo generale Camozzi)										
VARIANTI STELO: = standard - ( _ _ _ ) = stelo più lungo di _ _ _ mm - L = senza guarnizione stelo (solo alimentazione posteriore) * - R = guarnizione stelo in NBR V = guarnizione stelo in FKM - G = ambienti secchi e polverosi (con raschiastelo in ottone e stelo in acciaio inox 420B cromato)										
* La possibilità di eliminare la guarnizione dello stelo riduce ulteriormente la resistenza allo scorrimento per applicazioni in spinta										
Aggiungere EX per ordinare la versione certi cata ATEX										
* = L'elenco completo dei simboli pneumatici dei cilindri è disponibile alla fine di questo capitolo										

## TABELLA CORSE STANDARD

■ = Semplice effetto (standard, alte e basse temperature)    ✕ = Doppio effetto (standard, basso attrito, alte e basse temperature)  
A richiesta sono disponibili corse diverse dalle corse riportate in tabella, fino ad un max di 2500 mm

Ø	25	50	75	80	100	125	150	160	200	250	300	320	400	500
32	■ ✕	■ ✕	■ ✕	✕	✕	✕	✕	✕	✕	✕	✕	✕	✕	✕
40	■ ✕	■ ✕	■ ✕	✕	✕	✕	✕	✕	✕	✕	✕	✕	✕	✕
50	■ ✕	■ ✕	■ ✕	✕	✕	✕	✕	✕	✕	✕	✕	✕	✕	✕
63	■ ✕	■ ✕	■ ✕	✕	✕	✕	✕	✕	✕	✕	✕	✕	✕	✕
80	■ ✕	■ ✕	■ ✕	✕	✕	✕	✕	✕	✕	✕	✕	✕	✕	✕
100		■ ✕	■ ✕	✕	✕	✕	✕	✕	✕	✕	✕	✕	✕	✕
125		■ ✕	■ ✕	✕	✕	✕	✕	✕	✕	✕	✕	✕	✕	✕

**Esempi di montaggio Serie 60, 61, 62, 6PF e 63**

Esempio di montaggio Serie 60

 Mod. **PCV-32**  
**PCV-40-50**  
**PCV-63-80**

Esempio di montaggio Serie 61 e 6PF

 Mod. **PCV-61-K3** per fissare valvole ed elettrovalvole Serie 3, attacchi G1/8  
**PCV-61-K4** per fissare valvole ed elettrovalvole Serie 4, attacchi G1/4  
**PCV-61-K8** per fissare valvole ed elettrovalvole Serie 4, attacchi G1/8  
 e valvole ed elettrovalvole Serie 3, attacchi G1/4  
**PCV-62-KEN** per fissare valvole ed elettrovalvole Serie EN

Esempio di montaggio Serie 62 e 63

 Mod. **PCV-62-K3** per fissare valvole ed elettrovalvole Serie 3, attacchi G1/8  
**PCV-62-K4** per fissare valvole ed elettrovalvole Serie 4, attacchi G1/4  
**PCV-62-K8** per fissare valvole ed elettrovalvole Serie 4, attacchi G1/8  
 e valvole ed elettrovalvole Serie 3, attacchi G1/4  
**PCV-62-KEN** per fissare valvole ed elettrovalvole Serie EN

# Cilindri compatti Serie 32

Semplice e doppio effetto, antirotazione, magnetici  
 ISO 21287  
 ø 20, 25, 32, 40, 50, 63, 80, 100 mm



1  
MOVIMENTO

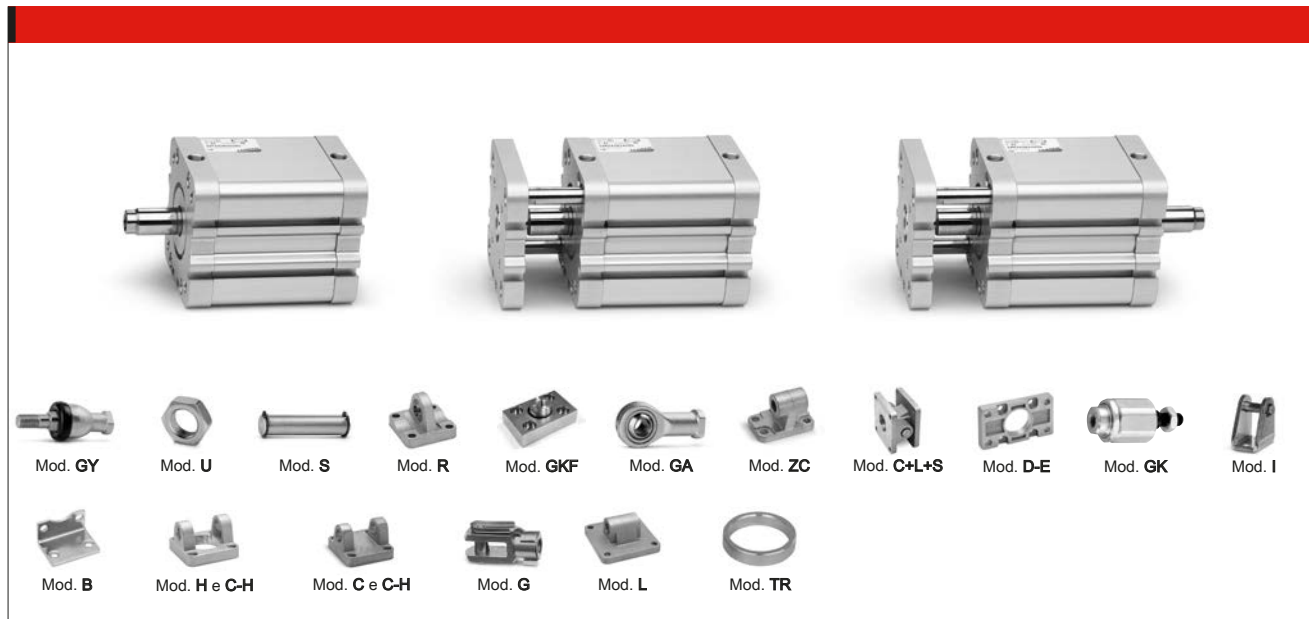

## ESEMPIO DI CODIFICA

<b>32</b>	<b>M</b>	<b>2</b>	<b>A</b>	<b>032</b>	<b>A</b>	<b>050</b>	
-----------	----------	----------	----------	------------	----------	------------	--

<b>32</b>	SERIE						
<b>M</b>	VERSIONE: M = filetto stelo maschio, montato con dado stelo Mod. U F = filetto stelo femmina R = antirotazione con flangia (no semplice effetto)						
<b>2</b>	FUNZIONAMENTO: 1 = semplice effetto, molla anteriore 2 = doppio effetto 3 = doppio effetto, stelo passante 4 = semplice effetto, molla posteriore				SIMBOLI PNEUMATICI * CS06 CD08 CD12 CS08		
<b>A</b>	CARATTERISTICHE MATERIALI: A = testate e profilo in AL anodizzato - pistone in AL anodizzato guarnizione stelo, OR testate e guarnizione pistone in PU						
<b>032</b>	ALESAGGIO: 020 = 20 mm - 025 = 25 mm - 032 = 32 mm - 040 = 40 mm 050 = 50 mm - 063 = 63 mm - 080 = 80 mm - 100 = 100 mm						
<b>A</b>	TIPO COSTRUTTIVO: A = standard						
<b>050</b>	CORSA: ø 20-25 = 5-300 mm / ø 32-40-50-63 = 5-400 mm / ø 80-100 = 5-500 mm  = standard S = speciale V = guarnizione stelo in FKM W = alte temperature (doppio effetto non magnetico con guarnizioni in FKM per alte temperature 140°)						

\* = L'elenco completo dei simboli pneumatici dei cilindri è disponibile alla fine di questo capitolo

## TABELLA CORSE STANDARD

✕ = Antirotazione  
 ● = Doppio effetto maschio/femmina  
 ■ = Semplice effetto molla ant./post. maschio/femmina

ø	5	10	15	20	25	30	40	50	60	80
20	✕ ● ■	✕ ● ■	✕ ● ■	✕ ● ■	✕ ● ■	✕ ●	✕ ●	✕ ●		
25	✕ ● ■	✕ ● ■	✕ ● ■	✕ ● ■	✕ ● ■	✕ ●	✕ ●	✕ ●		
32	✕ ● ■	✕ ● ■	✕ ● ■	✕ ● ■	✕ ● ■	✕ ●	✕ ●	✕ ●	✕ ●	✕ ●
40	✕ ● ■	✕ ● ■	✕ ● ■	✕ ● ■	✕ ● ■	✕ ●	✕ ●	✕ ●	✕ ●	✕ ●
50		✕ ● ■	✕ ● ■	✕ ● ■	✕ ● ■	✕ ●	✕ ●	✕ ●	✕ ●	✕ ●
63		✕ ● ■	✕ ● ■	✕ ● ■	✕ ● ■	✕ ●	✕ ●	✕ ●	✕ ●	✕ ●
80		✕ ● ■	✕ ● ■	✕ ● ■	✕ ● ■	✕ ●	✕ ●	✕ ●	✕ ●	✕ ●
100		✕ ● ■	✕ ● ■	✕ ● ■	✕ ● ■	✕ ●	✕ ●	✕ ●	✕ ●	✕ ●

Prodotti destinati all'industria.  
 Condizioni generali di vendita disponibili sul sito [www.camozzi.com](http://www.camozzi.com).



# Cilindri compatti versione tandem e più posizioni Serie 32

Doppio effetto, magnetici  
ISO 21287  
ø 25, 40, 63, 100 mm



MOVIMENTO

Versione tandem



Mod. 32F2A...XN2

Versione più posizioni



Mod. 32F2A...X1/X2N

## ESEMPI DI CODIFICA

**32** | **M** | **2** | **A** | **040** | **A** | **050** | **N** | **2**

**32**

SERIE

**M**

 VERSIONE:  
M = filetto stelo maschio, montato con dado stelo Mod. U  
F = filetto stelo femmina

**2**

 FUNZIONAMENTO:  
2 = doppio effetto      SIMBOLO PNEUMATICO \*  
CDPP

**A**

 CARATTERISTICHE MATERIALI:  
A = testate e profilo in AL anodizzato - pistone in AL anodizzato  
guarnizione stelo, OR testata e guarnizione pistone in PU

**040**

 ALESAGGIO:                      SIMBOLI PNEUMATICI \*  
025 = 25 mm                      CD5T - CD6T - CD7T  
040 = 40 mm                      CD5T - CD6T - CD7T  
063 = 63 mm                      CD2T - CD3T - CD4T  
100 = 100 mm                      CD5T - CD6T - CD7T

**A**

 TIPO COSTRUTTIVO:  
A = standard

**050**

 CORSE (min e max):  
ø 25 = 5+80 mm  
ø 40-63-100 = 5+100 mm

**N**

TANDEM

**2**

 STADI:  
2 = 2 stadi

**32** | **M** | **2** | **A** | **040** | **A** | **25/75** | **N**

**32**

SERIE

**M**

 VERSIONE:  
M = filetto stelo maschio, montato con dado stelo Mod. U  
F = filetto stelo femmina

**2**

 FUNZIONAMENTO:  
2 = doppio effetto      SIMBOLO PNEUMATICO \*  
CDPP

**A**

 CARATTERISTICHE MATERIALI:  
A = testate e profilo in AL anodizzato - pistone in AL anodizzato  
guarnizione stelo, OR testata e guarnizione pistone in PU

**040**

 ALESAGGIO:                      SIMBOLI PNEUMATICI \*  
025 = 25 mm                      CD5T - CD6T - CD7T  
040 = 40 mm                      CD5T - CD6T - CD7T  
063 = 63 mm                      CD2T - CD3T - CD4T  
100 = 100 mm                      CD5T - CD6T - CD7T

**A**

 TIPO COSTRUTTIVO:  
A = standard

**25/75**

 CORSE (min e max):  
ø 25 = 5+300 (quota per X2)  
ø 40-63 = 5+400 (quota per X2)  
ø 100 = 5+500 (quota per X2)

**N**

PIÙ POSIZIONI

\* = L'elenco completo dei simboli pneumatici dei cilindri è disponibile alla fine di questo capitolo

## Schema di funzionamento

Esempio di ordinazione:  
Corsa 50 mm  
Mod. 32M2A040A050N2



Esempio di ordinazione:  
X1=25 mm e X2=75 mm  
Mod. 32M2A040A25/75N

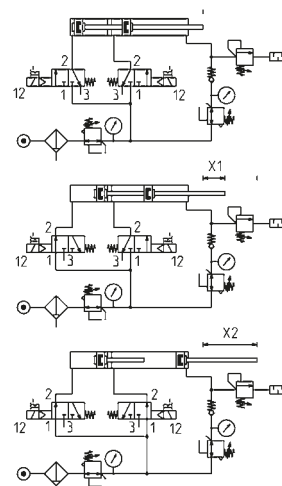



## Guide antirotazione Serie 45

Per cilindri DIN/ISO 6432 -  $\varnothing$  12, 16, 20, 25 mm

Per cilindri DIN/ISO 6431 -  $\varnothing$  32, 40, 50, 63, 80, 100 mm



### ESEMPIO DI CODIFICA

<b>45</b>	<b>N</b>	<b>UT</b>	<b>050</b>	<b>A</b>	<b>0100</b>
-----------	----------	-----------	------------	----------	-------------

**45** SERIE

**N** VERSIONE:  
N = standard

**UT** FUNZIONAMENTO:  
UT = guida ad "U" con bronzine  
HT = guida ad "H" con bronzine  
HB = guida ad "H" con manicotti a sfere

**050** ALESAGGIO:  
016 =  $\varnothing$  12-16 mm (per il  $\varnothing$  12 si utilizzano le stesse guide)  
020 = 20 mm  
025 = 25 mm  
032 = 32 mm  
040 = 40 mm  
050 = 50 mm  
063 = 63 mm  
080 = 80 mm  
100 = 100 mm

**A** CARATTERISTICHE MATERIALI:  
A = corpo alluminio anodizzato - colonne guida inox AISI 420B rullato per 45UT e 45HT - colonne guida acciaio C50 temprato per 45HB

**0100** CORSA in mm

# Cilindri corsa breve Serie QN

Semplice effetto, non magnetici  
 ø 8, 12, 20, 32, 50, 63 mm

MOVIMENTO

1



## ESEMPIO DI CODIFICA

<b>QN</b>	<b>1</b>	<b>A</b>	<b>50</b>	<b>A</b>	<b>25</b>
<b>QN</b>	SERIE				
<b>1</b>	FUNZIONAMENTO: 1 = semplice effetto		SIMBOLO PNEUMATICO * CS01		
<b>A</b>	CARATTERISTICHE MATERIALI: A = stelo acciaio INOX rollato - corpo AL				
<b>50</b>	ALESAGGIO: 08 = 8 mm 12 = 12 mm 20 = 20 mm 32 = 32 mm 50 = 50 mm 63 = 63 mm				
<b>A</b>	TIPO COSTRUTTIVO: A = standard				
<b>25</b>	CORSA: (vedi tabella)				

\* = L'elenco completo dei simboli pneumatici dei cilindri è disponibile alla fine di questo capitolo

## TABELLA CORSE STANDARD

✘ = Semplice effetto

Ø	4	5	10	25
8	✘			
12	✘		✘	
20	✘		✘	
32		✘	✘	✘
50			✘	✘
63			✘	✘

# Cilindri corsa breve Serie QP e QPR

Serie QP: semplice e doppio effetto, magnetici  
 Serie QPR: antirotazione, a doppio effetto, magnetici  
 ø 12, 16, 20, 25, 32, 40, 50, 63, 80, 100 mm



## ESEMPIO DI CODIFICA

QP	2	A	050	A	050
----	---	---	-----	---	-----

<b>QP</b>	SERIE: QP = standard QPR = antirotazione	
<b>2</b>	FUNZIONAMENTO: 1 = semplice effetto, molla anteriore (solo Serie QP) 2 = doppio effetto 3 = doppio effetto, stelo passante	SIMBOLI PNEUMATICI * CS09 CD07 CD14
<b>A</b>	CARATTERISTICHE MATERIALI: A = stelo acciaio INOX rullato - profilo AL	
<b>050</b>	ALESAGGIO: 012 = 12 mm - 016 = 16 mm - 020 = 20 mm - 025 = 25 mm - 032 = 32 mm 040 = 40 mm - 050 = 50 mm - 063 = 63 mm - 080 = 80 mm - 100 = 100 mm	
<b>A</b>	TIPO COSTRUTTIVO: A = standard	
<b>050</b>	CORSA: Serie QP: ø 12÷25 = 1+150 mm / ø 32÷100 = 1+200 mm Serie QPR: ø 12 = 1+50 mm / ø 16 = 1+75 mm / ø 20÷100 = a 1+100 mm	
	= standard V = guarnizione stelo in FKM W = tutte le guarnizioni in FKM (escluso ø 12)	
	* = L'elenco completo dei simboli pneumatici dei cilindri è disponibile alla fine di questo capitolo	

## TABELLA CORSE STANDARD

■ = Doppio effetto  
 ✕ = Semplice effetto  
 • = Antirotazione

Ø	5	10	15	20	25	30	35	40	45	50	60	75	80	100
12	✕	✕	✕	✕	✕	✕	✕	✕	✕	✕	✕	✕	✕	✕
16	✕	✕	✕	✕	✕	✕	✕	✕	✕	✕	✕	✕	✕	✕
20	✕	✕	✕	✕	✕	✕	✕	✕	✕	✕	✕	✕	✕	✕
25	✕	✕	✕	✕	✕	✕	✕	✕	✕	✕	✕	✕	✕	✕
32	✕	✕	✕	✕	✕	✕	✕	✕	✕	✕	✕	✕	✕	✕
40	✕	✕	✕	✕	✕	✕	✕	✕	✕	✕	✕	✕	✕	✕
50	✕	✕	✕	✕	✕	✕	✕	✕	✕	✕	✕	✕	✕	✕
63	✕	✕	✕	✕	✕	✕	✕	✕	✕	✕	✕	✕	✕	✕
80	✕	✕	✕	✕	✕	✕	✕	✕	✕	✕	✕	✕	✕	✕
100	✕	✕	✕	✕	✕	✕	✕	✕	✕	✕	✕	✕	✕	✕

# Cilindri compatti Serie 31

Nuova versione

Serie 31M-31F: semplice e doppio effetto, magnetici  
 Serie 31R: doppio effetto antirotazione, magnetici  
 ø12, 16, 20, 25 mm. ø 32, 40, 50, 63, 80, 100 mm UNITOP

MOVIMENTO

1



## ESEMPIO DI CODIFICA

<b>31</b>	<b>M</b>	<b>2</b>	<b>A</b>	<b>032</b>	<b>A</b>	<b>050</b>	
-----------	----------	----------	----------	------------	----------	------------	--

<b>31</b>	SERIE
<b>M</b>	VERSIONE: M = filetto stelo maschio, montato con dado stelo Mod. U F = filetto stelo femmina R = antirotazione con flangia solo doppio effetto
<b>2</b>	FUNZIONAMENTO: 1 = semplice effetto, molla anteriore 2 = doppio effetto 3 = doppio effetto, stelo passante 4 = semplice effetto, molla posteriore 7 = semplice effetto, stelo passante
	SIMBOLI PNEUMATICI * CS06 CD08 CD12 CS08 CS10
<b>A</b>	CARATTERISTICHE MATERIALI: A = stelo acciaio INOX AISI 303 rollato - profilo AL
<b>032</b>	ALESAGGIO: 012 = 12 mm - 016 = 16 mm - 020 = 20 mm - 025 = 25 mm - 032 = 32 mm 040 = 40 mm - 050 = 50 mm - 063 = 63 mm - 080 = 80 mm - 100 = 100 mm
<b>A</b>	TIPO COSTRUTTIVO: A = standard
<b>050</b>	CORSA: Serie 31R, 31M e 31F: ø 12 + 25 = 1 + 200 mm / ø 32 + 63 = 1 + 300 mm / ø 80 + 100 = 1 + 400 mm La corsa minima per l'utilizzo dei sensori è di 10 mm Semplice effetto = 5+25 mm (vedere tabella corse standard)
	= standard S = speciale V = guarnizione stelo in FKM W = guarnizioni in FKM per alte temperature (140°C), disponibile solo con funzionamento doppio effetto non magnetico
	* = L'elenco completo dei simboli pneumatici dei cilindri è disponibile alla fine di questo capitolo

## TABELLA CORSE STANDARD

■ = Doppio effetto maschio/femmina  
 ✕ = Antirotazione  
 ● = Semplice effetto maschio/femmina

ø	5	10	15	20	25	30	40	50	60	80
12	■ ✕ ●	■ ✕ ●	■ ✕	■ ✕	■ ✕	■ ✕	■ ✕			
16	■ ✕ ●	■ ✕ ●	■ ✕ ●	■ ✕ ●	■ ✕ ●	■ ✕	■ ✕			
20	■ ✕ ●	■ ✕ ●	■ ✕ ●	■ ✕ ●	■ ✕ ●	■ ✕	■ ✕	■ ✕		
25	■ ✕ ●	■ ✕ ●	■ ✕ ●	■ ✕ ●	■ ✕ ●	■ ✕	■ ✕	■ ✕	■ ✕	
32	■ ✕ ●	■ ✕ ●	■ ✕ ●	■ ✕ ●	■ ✕ ●	■ ✕	■ ✕	■ ✕	■ ✕	
40	■ ✕ ●	■ ✕ ●	■ ✕ ●	■ ✕ ●	■ ✕ ●	■ ✕	■ ✕	■ ✕	■ ✕	■ ✕
50		■ ✕ ●	■ ✕ ●	■ ✕ ●	■ ✕ ●	■ ✕	■ ✕	■ ✕	■ ✕	■ ✕
63		■ ✕ ●	■ ✕ ●	■ ✕ ●	■ ✕ ●	■ ✕	■ ✕	■ ✕	■ ✕	■ ✕
80		■ ✕ ●	■ ✕ ●	■ ✕ ●	■ ✕ ●	■ ✕	■ ✕	■ ✕	■ ✕	■ ✕
100		■ ✕ ●	■ ✕ ●	■ ✕ ●	■ ✕ ●	■ ✕	■ ✕	■ ✕	■ ✕	■ ✕

# Cilindri compatti versione tandem e più posizioni Serie 31

Nuova versione

Doppio effetto, magnetici  
 ø 12, 16, 20, 25, 32, 40, 50, 63, 80, 100 mm

Versione tandem



Mod. 31F2A...XN

Versione più posizioni



Mod. 31F2A...X1/X2N

## ESEMPI DI CODIFICA

**32 M 2 A 032 A 050 N 2**

<b>32</b>	SERIE
<b>M</b>	VERSIONE: M = filetto stelo maschio, montato con dado stelo Mod. U F = filetto stelo femmina
<b>2</b>	FUNZIONAMENTO: 2 = doppio effetto SIMBOLO PNEUMATICO * CDPP
<b>A</b>	CARATTERISTICHE MATERIALI: A = stelo acciaio inox AISI 303 rollato - profilo AL
<b>032</b>	ALESAGGIO: 012 = 12 mm - 016 = 16 mm 020 = 20 mm - 025 = 25 mm 032 = 32 mm - 040 = 40 mm - 050 = 50 mm 063 = 63 mm - 080 = 80 mm - 100 = 100 mm SIMBOLI PNEUMATICI * CD5T - CD6T - CD7T CD5T - CD6T - CD7T CD2T - CD3T - CD4T CD2T - CD3T - CD4T
<b>A</b>	TIPO COSTRUTTIVO: A = standard
<b>050</b>	CORSE (min e max): ø 12+25 = 1+80 mm ø 32+100 = 1+100 mm
<b>N</b>	TANDEM
<b>2</b>	STADI: 2 = 2 stadi - 3 = 3 stadi - 4 = 4 stadi

**32 M 2 A 032 A 25/100 N**

<b>32</b>	SERIE
<b>M</b>	VERSIONE: M = filetto stelo maschio, montato con dado stelo Mod. U F = filetto stelo femmina
<b>2</b>	FUNZIONAMENTO: 2 = doppio effetto SIMBOLO PNEUMATICO * CDPP
<b>A</b>	CARATTERISTICHE MATERIALI: A = stelo acciaio inox AISI 303 rollato - profilo AL
<b>032</b>	ALESAGGIO: 012 = 12 mm - 016 = 16 mm 020 = 20 mm - 025 = 25 mm 032 = 32 mm - 040 = 40 mm - 050 = 50 mm 063 = 63 mm - 080 = 80 mm - 100 = 100 mm SIMBOLI PNEUMATICI * CD5T - CD6T - CD7T CD5T - CD6T - CD7T CD2T - CD3T - CD4T CD2T - CD3T - CD4T
<b>A</b>	TIPO COSTRUTTIVO: A = standard
<b>25/100</b>	CORSE (min e max): ø 12+25 = quota per x2 max 200 mm ø 32+63 = quota per x2 max 300 mm ø 80+100 = quota per x2 max 400 mm
<b>N</b>	PIÙ POSIZIONI

\* = L'elenco completo dei simboli pneumatici dei cilindri è disponibile alla fine di questo capitolo

## Schemi di funzionamento

Esempio d'ordinazione:  
 Corsa 25 mm  
 Mod. **31M2A032A025N2** (2 stadi)

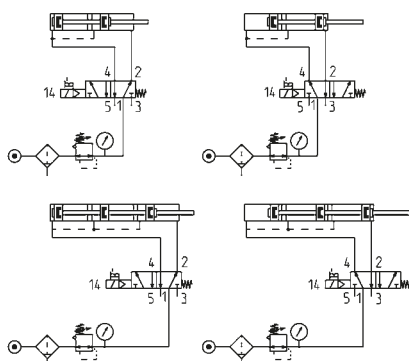

Esempio d'ordinazione:  
 X1=25 mm e X2=100 mm  
 Mod. **31M2A032A25/100N**

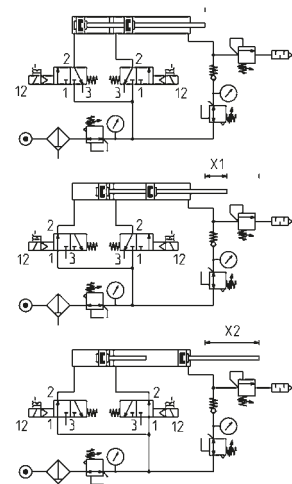

# Cilindri in acciaio INOX Serie 90

Semplice e doppio effetto, ammortizzati, magnetici  
 ISO 15552 - DIN/ISO 6431- VDMA 24562  
 ø 32, 40, 50, 63, 80, 100, 125 mm



Mod. B



Mod. D-E



Mod. C-H



Mod. CR



Mod. L



Mod. ZC



Mod. R



Mod. ZCR



Mod. G-90



Mod. GA-90



Mod. U-90



Mod. S-90



Mod. SR-90

## ESEMPIO DI CODIFICA

<b>90</b>	<b>M</b>	<b>2</b>	<b>A</b>	<b>050</b>	<b>A</b>	<b>0200</b>	
<b>90</b>	SERIE						
<b>M</b>	VERSIONE: M = standard, magnetico						
<b>2</b>	FUNZIONAMENTO: 1 = semplice effetto, molla anteriore 2 = doppio effetto, ammortizzato anteriore e posteriore 6 = doppio effetto, stelo passante, ammortizzato anteriore e posteriore					SIMBOLI PNEUMATICI * CS06 CD09 CD13	
<b>A</b>	CARATTERISTICHE MATERIALI: A = acciaio inossidabile AISI 316 - guarnizioni NBR V = acciaio inossidabile AISI 316 - tutte le guarnizioni in FKM (150°C)						
<b>050</b>	ALESAGGIO: 032 = 32 mm - 040 = 40 mm - 050 = 50 mm - 063 = 63 mm 080 = 80 mm - 100 = 100 mm - 125 = 125 mm						
<b>A</b>	TIPO COSTRUTTIVO: A = standard con dado stelo U						
<b>0200</b>	CORSA: 25 ÷ 800 mm						
	= standard V = guarnizione stelo in FKM						

\* = L'elenco completo dei simboli pneumatici dei cilindri è disponibile alla fine di questo capitolo

## TABELLA CORSE STANDARD

✕ = Doppio effetto  
 • = Semplice effetto

Ø	25	50	80	100	125	150	160	200	250	300	320	400	500
32	✕•	✕•	✕	✕	✕	✕	✕	✕	✕	✕	✕	✕	✕
40	✕•	✕•	✕	✕	✕	✕	✕	✕	✕	✕	✕	✕	✕
50	✕•	✕•	✕	✕	✕	✕	✕	✕	✕	✕	✕	✕	✕
63	✕•	✕•	✕	✕	✕	✕	✕	✕	✕	✕	✕	✕	✕
80	✕•	✕•	✕	✕	✕	✕	✕	✕	✕	✕	✕	✕	✕
100	✕•	✕•	✕	✕	✕	✕	✕	✕	✕	✕	✕	✕	✕
125		✕•	✕	✕	✕	✕	✕	✕	✕	✕	✕	✕	✕

## Minicilindri in acciaio INOX Serie 94 e 95

Semplice e doppio effetto, magnetici. CETOP RP52-P / DIN/ISO 6432

Serie 94: ø 16, 20, 25 mm

Serie 95: ø 25 mm, ammortizzati



Mod. I



Mod. G-94/90



Mod. E



Mod. GA-94/90



Mod. B



Mod. U-94/90



Mod. V-94 e U-90

### ESEMPIO DI CODIFICA

<b>94</b>	<b>N</b>	<b>2</b>	<b>A</b>	<b>16</b>	<b>A</b>	<b>100</b>	
<b>94</b>	SERIE: 94 = magnetici 95 = magnetici ammortizzati						
<b>N</b>	VERSIONE: N = standard						
<b>2</b>	FUNZIONAMENTO: 1 = semplice effetto, molla anteriore 2 = doppio effetto 3 = doppio effetto, stelo passante				SIMBOLI PNEUMATICI * CS06 (S. 94) CD08 (S. 94) - CD09 (S. 95) CD12 (S. 94) - CD13 (S. 95)		
<b>A</b>	CARATTERISTICHE MATERIALI: A = acciaio inossidabile - guarnizioni in NBR V = acciaio inossidabile - tutte le guarnizioni in FKM (150°C)						
<b>16</b>	ALESAGGIO: 16 = 16 mm - 20 = 20 mm - 25 = 25 mm						
<b>A</b>	TIPO COSTRUTTIVO: A = standard con ghiera testata V e dado stelo U						
<b>100</b>	CORSA: 10 + 500 mm = standard V = guarnizione stelo in FKM						
* = L'elenco completo dei simboli pneumatici dei cilindri è disponibile alla fine di questo capitolo							

### TABELLA CORSE STANDARD

- = Semplice effetto
- ✕ = Doppio effetto

Serie	Ø	10	25	40	50	80	100	125	160	200	250	300	320	400	500
94	16	• ✕	• ✕	• ✕	• ✕	✕	✕	✕	✕	✕					
94	20	• ✕	• ✕	• ✕	• ✕	✕	✕	✕	✕	✕	✕	✕			
94	25	• ✕	• ✕	• ✕	• ✕	✕	✕	✕	✕	✕	✕	✕	✕	✕	✕
95	25	✕	✕	✕	✕	✕	✕	✕	✕	✕	✕	✕	✕	✕	✕

# Cilindri in acciaio INOX Serie 97

Semplice e doppio effetto, ammortizzati, magnetici  
 ø 32, 40, 50, 63 mm

MOVIMENTO



Mod. B



Mod. I



Mod. C-H



Mod. CR



Mod. R



Mod. ZCR



Mod. G-90



Mod. GA-90



Mod. U-90



Mod. V-97



Mod. S-90



Mod. SR-90

## ESEMPIO DI CODIFICA

<b>97</b>	<b>M</b>	<b>2</b>	<b>A</b>	<b>050</b>	<b>A</b>	<b>0200</b>	
<b>97</b>	SERIE						
<b>M</b>	VERSIONI: M = cerniera maschio posteriore S = cerniera maschio snodata posteriore F = cerniera femmina posteriore T = testate ant. e post. filettate A = testata anteriore con perni						
<b>2</b>	FUNZIONAMENTO: 1 = semplice effetto, molla anteriore 2 = doppio effetto, ammortizzato anteriore e posteriore 6 = doppio effetto, stelo passante, ammortizzato anteriore e posteriore (solo versione T e A)				SIMBOLI PNEUMATICI * CS06 CD09 CD13		
<b>A</b>	CARATTERISTICHE MATERIALI: A = acciaio inossidabile AISI 304 - guarnizioni in PU V = acciaio inossidabile AISI 304 - guarnizioni in FKM (150°C)						
<b>050</b>	ALESAGGIO: 032 = 32 mm - 040 = 40 mm - 050 = 50 mm - 063 = 63 mm						
<b>A</b>	TIPO COSTRUTTIVO: A = standard con ghiera testata V e dado stelo U						
<b>0200</b>	CORSA: 25 ÷ 800 mm  = standard V = guarnizione stelo in FKM						
* = L'elenco completo dei simboli pneumatici dei cilindri è disponibile alla fine di questo capitolo							

## TABELLA CORSE STANDARD

• = Semplice effetto  
 ✖ = Doppio effetto

Ø	25	50	75	80	100	125	150	160	200	250	300	320	400	500
32	✖ •	✖ •	✖	✖	✖	✖	✖	✖	✖	✖	✖	✖	✖	✖
40	✖ •	✖ •	✖	✖	✖	✖	✖	✖	✖	✖	✖	✖	✖	✖
50	✖ •	✖ •	✖	✖	✖	✖	✖	✖	✖	✖	✖	✖	✖	✖
63	✖ •	✖ •	✖	✖	✖	✖	✖	✖	✖	✖	✖	✖	✖	✖



## Attuatori con guida integrata Serie QCT e QCB

Doppio effetto, magnetici, guidati  
 ø 20, 25, 32, 40, 50, 63 mm

1

MOVIMENTO



### ESEMPIO DI CODIFICA

<b>QC</b>	<b>T</b>	<b>2</b>	<b>A</b>	<b>020</b>	<b>A</b>	<b>050</b>
<b>QC</b>	SERIE					
<b>T</b>	VERSIONE: T = guida con bronzine B = guida con manicotti a sfere					
<b>2</b>	FUNZIONAMENTO: 2 = doppio effetto				SIMBOLO PNEUMATICO * CD07	
<b>A</b>	CARATTERISTICHE MATERIALI: A = camicia AL anodizzato - stelo Inox 303 rullato - colonne guida QCT Inox 420B rullato colonne guida QCB acciaio C50 temperato					
<b>020</b>	ALESAGGIO: 020 = 20 mm - 025 = 25 mm - 032 = 32 mm - 040 = 40 mm - 050 = 50 mm - 063 = 63 mm					
<b>A</b>	TIPO COSTRUTTIVO: A = standard					
<b>050</b>	CORSA: (vedi tabella)					
* = L'elenco completo dei simboli pneumatici dei cilindri è disponibile alla fine di questo capitolo						

### TABELLA CORSE STANDARD

■ = Doppio effetto  
 Disponibili su richiesta corse intermedie fuori standard (multiple di 5 mm)

Ø	20	25	30	40	50	75	100	125	150	175	200
20	■		■	■	■	■	■	■	■	■	■
25	■		■	■	■	■	■	■	■	■	■
32		■			■	■	■	■	■	■	■
40		■			■	■	■	■	■	■	■
50		■			■	■	■	■	■	■	■
63		■			■	■	■	■	■	■	■

# Attuatori con guida integrata Serie QCTF e QCBF

Doppio effetto, magnetici, con doppia guida e flange  
 ø 20, 25, 32, 40 mm

MOVIMENTO



Mod. QCTF2A...A...  
 Mod. QCBF2A...A...



Mod. QCTF2A...B...  
 Mod. QCBF2A...B...



Mod. QCTF2A...C...  
 Mod. QCBF2A...C...

## ESEMPIO DI CODIFICA

QC	T	F	2	A	020	A	050
----	---	---	---	---	-----	---	-----

<b>QC</b>	SERIE						
<b>T</b>	SCORRIMENTO: T = guida con bronzine B = guida con manicotti a sfere						
<b>F</b>	VERSIONE: F = doppia flangia						
<b>2</b>	FUNZIONAMENTO: 2 = doppio effetto					SIMBOLO PNEUMATICO * CD07	
<b>A</b>	CARATTERISTICHE MATERIALI: A = camicia AL anodizzato - stelo Inox 303 rullati - colonne guida inox 420B rullato per QCTF colonne guida acciaio C50 temprato per QCBF						
<b>020</b>	ALESAGGIO: 020 = 20 mm - 025 = 25 mm - 032 = 32 mm - 040 = 40 mm						
<b>A</b>	AMMORTIZZO: A = ammortizzo meccanico fisso (standard) B = due deceleratori sul corpo C = un deceleratore sulla flangia posteriore						
<b>050</b>	CORSA: (vedi tabella)						

\* = L'elenco completo dei simboli pneumatici dei cilindri è disponibile alla fine di questo capitolo

## TABELLA CORSE STANDARD

■ = Tipo A e C  
 ✖ = Tipo B  
 Disponibili su richiesta corse intermedie fuori standard (multiple di 5 mm)

Ø	20	25	30	40	50	75	100	125	150	175	200
20	■		■	■	■	■ ✖	■ ✖	■ ✖	■ ✖	■ ✖	■ ✖
25	■		■	■	■	■ ✖	■ ✖	■ ✖	■ ✖	■ ✖	■ ✖
32		■			■	■	■ ✖	■ ✖	■ ✖	■ ✖	■ ✖
40		■			■	■	■ ✖	■ ✖	■ ✖	■ ✖	■ ✖

## Cilindri twin Serie QX

Doppio effetto, magnetici, guidati  
 ø 10x2, 16x2, 20x2, 25x2, 32x2 mm

1

MOVIMENTO



### ESEMPIO DI CODIFICA

<b>QX</b>	<b>T</b>	<b>2</b>	<b>A</b>	<b>020</b>	<b>A</b>	<b>050</b>
<b>QX</b>	SERIE					
<b>T</b>	VERSIONE: T = guida con bronzine B = guida con manicotti a sfera					
<b>2</b>	FUNZIONAMENTO: 2 = doppio effetto (1 flangia) alimentazione laterale / assiale 3 = doppio effetto stelo passante (doppia flangia) alimentazione laterale				SIMBOLI PNEUMATICI * CD15 CD16	
<b>A</b>	CARATTERISTICHE MATERIALI: A = camicia in AL anodizzato, stelo Inox 303 rollato (QXT) o Inox C50 temprato (QXB)					
<b>020</b>	ALESAGGIO: 010 = 10 mm - 016 = 16 mm - 020 = 20 mm - 025 = 25 mm - 032 = 32 mm					
<b>A</b>	TIPO COSTRUTTIVO: A = standard					
<b>050</b>	CORSA: da 10 a 100					
* = L'elenco completo dei simboli pneumatici dei cilindri è disponibile alla fine di questo capitolo						

### TABELLA CORSE STANDARD

■ = Doppio effetto

Ø	10	20	30	40	50	75	100
<b>10</b>	■	■	■	■	■	■	■
<b>16</b>	■	■	■	■	■	■	■
<b>20</b>	■	■	■	■	■	■	■
<b>25</b>	■	■	■	■	■	■	■
<b>32</b>	■	■	■	■	■	■	■

# Minicilindri compatti Serie 14

Semplice effetto

Alesaggi  $\varnothing$  6, 10, 16 mm e corse 5, 10, 15 mm

Con raccordo super-rapido incorporato  $\varnothing$  4 mm o attacco M5

MOVIMENTO

Con stelo non filettato



Con stelo filettato



INGOMBRI Raccordo super-rapido incorporato			INGOMBRI Attacco filettato		
Mod.	$\varnothing$	CORSA	Mod.	$\varnothing$	CORSA
14N1A06A05	6	5	14N1M06A05	6	5
14N1A06A10	6	10	14N1M06A10	6	10
14N1A06A15	6	15	14N1M06A15	6	15
14N1A10A05	10	5	14N1M10A05	10	5
14N1A10A10	10	10	14N1M10A10	10	10
14N1A10A15	10	15	14N1M10A15	10	15
14N1A16A05	16	5	14N1M16A05	16	5
14N1A16A10	16	10	14N1M16A10	16	10
14N1A16A15	16	15	14N1M16A15	16	15

INGOMBRI Raccordo super-rapido incorporato			INGOMBRI Attacco filettato		
Mod.	$\varnothing$	CORSA	Mod.	$\varnothing$	CORSA
14N1A06B05	6	5	14N1M06B05	6	5
14N1A06B10	6	10	14N1M06B10	6	10
14N1A06B15	6	15	14N1M06B15	6	15
14N1A10B05	10	5	14N1M10B05	10	5
14N1A10B10	10	10	14N1M10B10	10	10
14N1A10B15	10	15	14N1M10B15	10	15
14N1A16B05	16	5	14N1M16B05	16	5
14N1A16B10	16	10	14N1M16B10	16	10
14N1A16B15	16	15	14N1M16B15	16	15

## ESEMPIO DI CODIFICA

14	N	1	A	06	A	05
----	---	---	---	----	---	----

**14** SERIE

**N** VERSIONE:  
N = non magnetico

**1** FUNZIONAMENTO:  
1 = semplice effetto

SIMBOLO PNEUMATICO \*  
CS01

**A** TIPO DI CONNESSIONE:  
A = tubo  $\varnothing$  4  
M = filetto M5

**06** ALESAGGIO:  
06 = 6 mm  
10 = 10 mm  
16 = 16 mm

**A** TIPO COSTRUTTIVO:  
A = stelo liscio non filettato  
B = stelo filettato

**05** CORSE:  
05 = 5 mm  
10 = 10 mm  
15 = 15 mm

\* = L'elenco completo dei simboli pneumatici dei cilindri è disponibile alla fine di questo capitolo

## Cilindri Serie 27

Doppio effetto, magnetici  
 ø 20, 25, 32, 40, 50, 63 mm



Mod. GKF



Mod. GK



Mod. T



Mod. GY



Mod. GA



Mod. B



Mod. U



Mod. V



Mod. I



Mod. G

1

MOVIMENTO

### ESEMPIO DI CODIFICA

<b>27</b>	<b>M</b>	<b>2</b>	<b>A</b>	<b>20</b>	<b>A</b>	<b>0050</b>
<b>27</b>	SERIE					
<b>M</b>	VERSIONE: M = testata posteriore con ancoraggio a cerniera per ø 20-25-32-40 T = testata posteriore con connessione assiale per ø 20-25-32-40 U = testata posteriore con connessione radiale per ø 20-25-32-40-50-63					
<b>2</b>	FUNZIONAMENTO: 2 = doppio effetto				SIMBOLO PNEUMATICO * CD08	
<b>A</b>	CARATTERISTICHE MATERIALI: A = stelo INOX rullato - camicia INOX					
<b>20</b>	ALESAGGIO: 20 = 20 mm - 25 = 25 mm - 32 = 32 mm - 40 = 40 mm - 50 = 50 mm - 63 = 63 mm					
<b>A</b>	TIPO COSTRUTTIVO: A = standard					
<b>0050</b>	CORSA: 10 + 1000 mm					
* = L'elenco completo dei simboli pneumatici dei cilindri è disponibile alla fine di questo capitolo						

### TABELLA CORSE STANDARD

Mod. 27M e 27T (ø 20 + 40) e Mod. 27U (ø 20 + 63)

Ø	10	25	40	50	80	100	125	160	200	250	300	320	400	500
20	■	■	■	■	■	■	■	■	■	■	■	■	■	■
25	■	■	■	■	■	■	■	■	■	■	■	■	■	■
32	■	■	■	■	■	■	■	■	■	■	■	■	■	■
40	■	■	■	■	■	■	■	■	■	■	■	■	■	■
50	■	■	■	■	■	■	■	■	■	■	■	■	■	■
63	■	■	■	■	■	■	■	■	■	■	■	■	■	■

# Cilindri Serie 42

Semplice e doppio effetto, magnetici, ammortizzati  
 ø 32, 40, 50, 63 mm



Mod. V-42

Mod. GKF

Mod. GK

Mod. GY

Mod. G

Mod. P

Mod. I

Mod. GA

Mod. T

Mod. U

## ESEMPIO DI CODIFICA

<b>42</b>	<b>M</b>	<b>2</b>	<b>N</b>	<b>050</b>	<b>A</b>	<b>0200</b>
-----------	----------	----------	----------	------------	----------	-------------

**42**

SERIE

**M**

 VERSIONE:  
 M= standard magnetico

**2**

 FUNZIONAMENTO:  
 1 = semplice effetto, molla anteriore  
 2 = doppio effetto, ammortizzato - anteriore e posteriore  
 3 = doppio effetto non ammortizzato  
 4 = doppio effetto, ammortizzato - posteriore  
 5 = doppio effetto, ammortizzato - anteriore  
 6 = doppio effetto, stelo passante, ammortizzato - posteriore e anteriore  
 7 = semplice effetto, stelo passante, non ammortizzato

 SIMBOLI PNEUMATICI \*  
 CS12  
 CD09  
 CD08  
 CD10  
 CD11  
 CD13  
 CS13

**N**

 CARATTERISTICHE MATERIALI:  
 N = stelo Inox AISI 420B - camicia Inox AISI 304 - guarnizioni NBR

**050**

 ALESAGGIO:  
 032 = 32 mm  
 040 = 40 mm  
 050 = 50 mm  
 063 = 63 mm

**A**

 TIPO COSTRUTTIVO:  
 A = standard (ghiera V + dado stelo U)

**0200**

 CORSA:  
 10 ÷ 1000 mm

\* = L'elenco completo dei simboli pneumatici dei cilindri è disponibile alla fine di questo capitolo

## TABELLA CORSE STANDARD

✕ = Doppio effetto  
 ■ = Semplice effetto

ø	25	50	75	80	100	125	150	160	200	250	300	320	400	500
<b>32</b>	✕ ■	✕ ■	✕ ■	✕	✕	✕	✕	✕	✕	✕	✕	✕	✕	✕
<b>40</b>	✕ ■	✕ ■	✕ ■	✕	✕	✕	✕	✕	✕	✕	✕	✕	✕	✕
<b>50</b>	✕ ■	✕ ■	✕ ■	✕	✕	✕	✕	✕	✕	✕	✕	✕	✕	✕
<b>63</b>	✕ ■	✕ ■	✕ ■	✕	✕	✕	✕	✕	✕	✕	✕	✕	✕	✕

## Cilindri rotanti Serie 69

Magnetici, ammortizzati

∅ 32, 40, 50, 63, 80, 100, 125 mm

Angoli di rotazione: 90°, 180°, 270° e 360°



### ESEMPIO DI CODIFICA

**69** - **050** / **090** - **F**

**69** SERIE SIMBOLO PNEUMATICO\*  
CD18

**050** ALESAGGIO:  
032 = 32 mm - 040 = 40 mm - 050 = 50 mm - 063 = 63 mm  
080 = 80 mm - 100 = 100 mm - 125 = 125 mm

**090** ROTAZIONE:  
090 = 90° 180 = 180°  
270 = 270° 360 = 360°

**F** AGGANCIAMENTO:  
F = Femmina - M = Maschio

MATERIALE GUARNIZIONI:  
= NBR - W = FKM +130°C

\* = L'elenco completo dei simboli pneumatici dei cilindri è disponibile alla fine di questo capitolo

### TABELLA DEL MOMENTO TORCENTE IN Nm (TEORICO)

Alesaggio	32	40	50	63	80	100	125
Momento torcente Nm							
1 bar	1,2	2,25	3,9	7,3	15,7	26,35	51
2 bar	2,4	4,5	7,8	14,6	31,4	52,7	102
3 bar	3,6	6,75	11,7	21,9	47,1	79,05	153
4 bar	4,8	9	15,6	29,2	62,8	105,4	204
5 bar	6	11,25	19,5	36,5	78,5	131,75	255
6 bar	7,2	13,5	23,4	43,8	94,2	158,1	306
7 bar	8,4	15,75	27,3	51,1	109,9	184,45	357
8 bar	9,6	18	31,2	58,4	125,6	210,8	408
9 bar	10,8	20,25	35,1	65,7	141,3	237,15	459
10 bar	12	22,5	39	73	157	263,5	510

## Cilindri rotanti Serie 30

Non magnetici, ammortizzati e non ammortizzati

∅ 50, 63, 80, 100 mm

Angoli di rotazione: 90° e 180°



### ESEMPIO DI CODIFICA

**30** - **050** / **090** - **3**

**30** SERIE SIMBOLO PNEUMATICO\*  
CD17

**050** ALESAGGIO:  
050 = 50 mm - 063 = 63 mm  
080 = 80 mm - 100 = 100 mm

**090** ROTAZIONE:  
090 = 90° - 180 = 180°

**3** Non ammortizzato

\* = L'elenco completo dei simboli pneumatici dei cilindri è disponibile alla fine di questo capitolo

### TABELLA DEL MOMENTO TORCENTE IN Nm (TEORICO)

Alesaggio	50	63	80	100
Momento torcente Nm				
1 bar	2,08	4,40	7,10	16,63
2 bar	4,16	8,80	14,19	33,27
3 bar	6,24	13,20	21,29	49,90
4 bar	8,32	17,61	28,39	66,54
5 bar	10,40	22,01	35,49	83,17
6 bar	12,48	26,41	42,58	99,80
7 bar	14,55	30,81	49,68	116,44
8 bar	16,63	35,21	56,78	133,07
9 bar	18,71	39,61	63,87	149,07
10 bar	20,79	44,01	70,97	166,34

# Attuatori rotanti Serie ARP

Modello: "Rack &amp; Pinion"

Taglie: 1, 3, 5, 10, 12, 20, 35, 55, 70, 100, 150, 250, 400

Angolo di rotazione: 90°



## ESEMPIO DI CODIFICA

ARP	-	001	-	1A	A	-	F0300	-	A	EX
-----	---	-----	---	----	---	---	-------	---	---	----

**ARP** SERIE

<b>001</b>	TAGLIA: 001 = coppia 9 Nm 003 = coppia 24 Nm 005 = coppia 50 Nm 010 = coppia 100 Nm 012 = coppia 120 Nm 020 = coppia 200 Nm 035 = coppia 370 Nm	055 = coppia 597 Nm 070 = coppia 825 Nm 100 = coppia 1122 Nm 150 = coppia 1655 Nm 250 = coppia 2648 Nm 400 = coppia 4800 Nm
------------	--	--

<b>1A</b>	TIPO DI AZIONAMENTO: 1A = semplice effetto, pressione minima di 4 bar 1B = semplice effetto, pressione minima di 5 bar 1C = semplice effetto, pressione minima di 5,5 bar 1D = semplice effetto, pressione minima di 6 bar 2A = doppio effetto
-----------	---

SIMBOLI PNEUMATICI *
CD19
CD19
CD19
CD19
CD17

<b>A</b>	ROTAZIONE: A = 90°
----------	-----------------------

<b>F0300</b>	INTERFACCIA PER FLANGIA (ISO 5211): F0300 = fori flangia F03 e quadro da 9mm F0305 = fori flangia F03 + Fori flangia F05 e quadro da 9mm F0400 = fori flangia F04 e quadro da 11mm F0507 = fori flangia F05 + Fori flangia F07 e quadro da 14mm F0705 = fori flangia F07 + Fori flangia F05 e quadro da 17mm F0710 = fori flangia F07 + Fori flangia F10 e quadro da 17mm F1007 = fori flangia F10 + Fori flangia F07 e quadro da 22mm F1210 = fori flangia F12 + Fori flangia F10 e quadro da 27mm F1400 = fori flangia F14 e quadro da 36mm F1600 = fori flangia F16 e quadro da 46mm F2516 = fori flangia F25 + Fori flangia F16 e quadro da 55mm
--------------	---

<b>A</b>	MATERIALI: A = standard anodizzato C = CNI nichelatura tipo Kanigen W = tutte le guarnizioni in FKM (130°C)
----------	--

<b>EX</b>	Prodotto certificato ATEX
-----------	---------------------------

\* = L'elenco completo dei simboli pneumatici dei cilindri è disponibile alla fine di questo capitolo

## Accessori

### Switch box in tecnopolimero Mod. SBT (standard) e SIP (ATEX)

Mod. SIP: versione ATEX  
a sicurezza intrinseca  
classe di protezione Ex II 2 G/D  
EEx ia IIC T6 indicato per zone  
1, 2, 21 e 22

Mod.  
**SBT-012H0-2H**  
**SIP702L0-2H**



### Switch box in alluminio Mod. SBA (standard) e SIM (ATEX)

Mod. SIM: versione ATEX  
a sicurezza intrinseca  
classe di protezione Ex II 2 G/D  
EEx ia IIC T6 indicato per zone  
1, 2, 21 e 22

Mod.  
**SBA-0120N-2H**  
**SIM7022N-2H**





## Pinze angolari Serie CGA

Magnetiche

Taglie:  $\varnothing$  10, 16, 20, 25, 32 mm

### ESEMPIO DI CODIFICA

CGA	-	20
-----	---	----

CGA	SERIE	SIMBOLO PNEUMATICO * PNZ1
20	TAGLIE: 10 = $\varnothing$ 10 mm 16 = $\varnothing$ 16 mm 20 = $\varnothing$ 20 mm 25 = $\varnothing$ 25 mm 32 = $\varnothing$ 32 mm	

\* = L'elenco completo dei simboli pneumatici dei cilindri è disponibile alla fine di questo capitolo

## Pinze angolari 180° Serie CGSN

Magnetiche

Taglie:  $\varnothing$  16, 20, 25, 32 mm

Nuova versione

### ESEMPIO DI CODIFICA

CGSN	-	20
------	---	----

CGSN	SERIE	SIMBOLO PNEUMATICO * PNZ1
20	TAGLIE: 16 = $\varnothing$ 16 mm 20 = $\varnothing$ 20 mm 25 = $\varnothing$ 25 mm 32 = $\varnothing$ 32 mm	

\* = L'elenco completo dei simboli pneumatici dei cilindri è disponibile alla fine di questo capitolo

## Pinze parallele Serie CGP

Magnetiche

Taglie:  $\varnothing$  10, 16, 20, 25, 32 mm

### ESEMPIO DI CODIFICA

CGP	-	20
-----	---	----

CGP	SERIE	SIMBOLO PNEUMATICO * PNZ1
20	TAGLIE: 10 = $\varnothing$ 10 mm 16 = $\varnothing$ 16 mm 20 = $\varnothing$ 20 mm 25 = $\varnothing$ 25 mm 32 = $\varnothing$ 32 mm	

\* = L'elenco completo dei simboli pneumatici dei cilindri è disponibile alla fine di questo capitolo

### Accessori

#### Accessori di montaggio

Mod.

L-CGP-16  
L-CGP-20  
L-CGP-25  
L-CGP-32



#### Accessori di montaggio

Mod.

C-CGP-16  
C-CGP-20  
C-CGP-25  
C-CGP-32



## Pinze parallele autocentranti con guida a T Serie CGPT

Novità

Semplice e doppio effetto, magnetiche, autocentranti  
Alesaggi:  $\varnothing$  16, 20, 25, 32, 40 mm



Mod.  
 CGPT-16    CGPT-20    CGPT-25  
 CGPT-16-NC    CGPT-20-NC    CGPT-25-NC  
 CGPT-16-NO    CGPT-20-NO    CGPT-25-NO

### ESEMPIO DI CODIFICA

CGPT	-	16	-	NC	-	W	EX
------	---	----	---	----	---	---	----

#### CGPT SERIE

**16** TAGLIA:  
 10 =  $\varnothing$  10 mm  
 16 =  $\varnothing$  16 mm  
 20 =  $\varnothing$  20 mm  
 25 =  $\varnothing$  25 mm  
 32 =  $\varnothing$  32 mm  
 40 =  $\varnothing$  40 mm

<b>NC</b>	FUNZIONAMENTO: = doppio effetto	SIMBOLI PNEUMATICI *
	NO = semplice effetto normalmente aperta	PNZ1
	NC = semplice effetto normalmente chiusa	PNZ2

<b>W</b>	VERSIONE: = standard
	W = alte temperature (150°C) - non magnetiche

<b>EX</b>	Aggiungere EX per ordinare la versione certificata ATEX
-----------	---

\* = L'elenco completo dei simboli pneumatici dei cilindri è disponibile alla fine di questo capitolo

## Pinze parallele autocentranti con doppia guida a sfere Serie CGPS

Novità

Semplice e doppio effetto, magnetiche, autocentranti  
Alesaggi:  $\varnothing$  10, 16, 20, 25, 32 mm



Mod.  
 CGPS-L-10    CGPS-L-16    CGPS-L-20  
 CGPS-F-10    CGPS-F-16    CGPS-F-20  
 CGPS-L-10-NC    CGPS-L-16-NC    CGPS-L-20-NC  
 CGPS-F-10-NC    CGPS-F-16-NC    CGPS-F-20-NC  
 CGPS-L-10-NO    CGPS-L-16-NO    CGPS-L-20-NO  
 CGPS-F-10-NO    CGPS-F-16-NO    CGPS-F-20-NO

### ESEMPIO DI CODIFICA

CGPS	-	L	-	16	-	NO	-	W	EX
------	---	---	---	----	---	----	---	---	----

#### CGPS SERIE

<b>L</b>	TIPO COSTRUTTIVO: L = Dito lungo F = Dito piatto
----------	--

**16** TAGLIA:  
 10 =  $\varnothing$  10 mm  
 16 =  $\varnothing$  16 mm  
 20 =  $\varnothing$  20 mm  
 25 =  $\varnothing$  25 mm  
 32 =  $\varnothing$  32 mm

<b>NO</b>	FUNZIONAMENTO: = doppio effetto	SIMBOLI PNEUMATICI *
	NO = semplice effetto normalmente aperta	PNZ1
	NC = semplice effetto normalmente chiusa	PNZ2

<b>W</b>	VERSIONE: = standard
	W = alte temperature (150°C)

<b>EX</b>	Aggiungere EX per ordinare la versione certificata ATEX
-----------	---

\* = L'elenco completo dei simboli pneumatici dei cilindri è disponibile alla fine di questo capitolo

## Pinze parallele a larga apertura Serie CGLN

Nuova versione

Alesaggi:  $\varnothing$  10, 16, 20, 25, 32 mm

Mod.		
CGLN-10-020	CGLN-16-080	CGLN-25-100
CGLN-10-040	CGLN-20-040	CGLN-25-120
CGLN-10-060	CGLN-20-080	CGLN-32-070
CGLN-16-030	CGLN-20-100	CGLN-32-120
CGLN-16-060	CGLN-25-050	CGLN-32-160

### ESEMPIO DI CODIFICA

CGLN	-	20	-	040
------	---	----	---	-----

CGLN	SERIE	SIMBOLO PNEUMATICO *
20	TAGLIE: 10 = $\varnothing$ 10 mm 16 = $\varnothing$ 16 mm 20 = $\varnothing$ 20 mm 25 = $\varnothing$ 25 mm 32 = $\varnothing$ 32 mm	PNZ1
040	STROKE	

\* = L'elenco completo dei simboli pneumatici dei cilindri è disponibile alla fine di questo capitolo

## Pinze a 3 dita centrali Serie CGC

Magnetiche

Taglie: 50, 64, 80, 100, 125 mm



Mod.		
CGC-050	CGC-100	
CGC-064	CGC-125	
CGC-080		

### ESEMPIO DI CODIFICA

CGC	-	050
-----	---	-----

CGC	SERIE	SIMBOLO PNEUMATICO *
050	TAGLIE: 050 = 32 mm 064 = 45 mm 080 = 58 mm 100 = 77 mm 125 = 98 mm	PNZ1

\* = L'elenco completo dei simboli pneumatici dei cilindri è disponibile alla fine di questo capitolo

## Pinze per materozza Serie RPGA - Taglia 20 mm

Nuova versione

1

MOVIMENTO

Angolari, non autocentranti, semplice effetto Normalmente Aperte (NO)

 Modelli: Dito Piatto, Dito Curvo, Dito Corto,  
 Dito Piatto con cava sensore, Dito Curvo con cava sensore

### ESEMPIO DI CODIFICA

RPGA	-	20	-	A
------	---	----	---	---

<b>RPGA</b>	SERIE	SIMBOLO PNEUMATICO * PNZ2
<b>20</b>	TAGLIA: 20 = ø 20 mm	
<b>A</b>	TIPO COSTRUTTIVO: A = Dito piatto B = Dito curvo C = Dito corto con fori per fissaggio prolunghe D = Dito piatto per sensore E = Dito curvo per sensore	

\* = L'elenco completo dei simboli pneumatici dei cilindri è disponibile alla fine di questo capitolo

## Pinze per materozza Serie RPGB - Taglia 8, 12 mm

Nuova versione

Angolari, non autocentranti, semplice effetto Normalmente Aperte (NO)

Modelli: Dito piatto, Dito corto, Dito piatto con sensore



RPGB	-	12	-	A
------	---	----	---	---

<b>RPGB</b>	SERIE	SIMBOLO PNEUMATICO * PNZ2
<b>12</b>	TAGLIA: 08 = ø 8 mm 12 = ø 12 mm	
<b>A</b>	TIPO COSTRUTTIVO: A = Dito piatto C = Dito corto con fori per fissaggio prolunghe D = Dito piatto con sensore montato (CSD-362)	

\* = L'elenco completo dei simboli pneumatici dei cilindri è disponibile alla fine di questo capitolo

### Accessori per la Serie RPGB

Sensori magnetici Serie CSD con cavo tre fili  
 Lunghezza cavo 2 m  
 Mod. CSD-332



Sensori magnetici Serie CSD con connettore maschio M8  
 Lunghezza cavo 0,3 m  
 Mod. CSD-362



Prolunga con connettore M8, 3 Pin Maschio / Femmina  
 Non schermata  
 Mod. CS-DW03HB-C250  
 CS-DW03HB-C500



Connettori circolari M8, 3 Pin Femmina  
 Con guaina in PU, non schermati.  
 Grado di protezione: IP65  
 Mod. CS-2  
 CS-5  
 CS-10



## Cilindri senza stelo Serie 50

Doppio effetto, magnetici, ammortizzati  
 ø 16, 25, 32, 40, 50, 63, 80 mm



Mod. B-50



Mod. BH-50



Mod. CF-50

### ESEMPIO DI CODIFICA

<b>50</b>	<b>M</b>	<b>2</b>	<b>P</b>	<b>50</b>	<b>A</b>	<b>0500</b>
<b>50</b>	SERIE					
<b>M</b>	VERSIONE: M = standard magnetico					
<b>2</b>	FUNZIONAMENTO: 2 = doppio effetto ammortizzato			SIMBOLO PNEUMATICO * CDSS		
<b>P</b>	CARATTERISTICHE MATERIALI: P = tubo profilo AL anodizzato - guarnizioni PU e NBR - carrello standard U = tubo profilo AL anodizzato - guarnizioni PU e NBR - carrello fiangiato					
<b>50</b>	ALESAGGIO: 16 = 16 mm 25 = 25 mm 32 = 32 mm 40 = 40 mm 50 = 50 mm 63 = 63 mm 80 = 80 mm					
<b>A</b>	TIPO COSTRUTTIVO: A = standard					
<b>0500</b>	CORSA: per tutti i diametri 100 + 4000 mm					

\* = L'elenco completo dei simboli pneumatici dei cilindri è disponibile alla fine di questo capitolo

# Cilindri senza stelo Serie 52

Doppio effetto, magnetici ammortizzati  
 ø 25, 32, 40, 50, 63 mm

MOVIMENTO

1

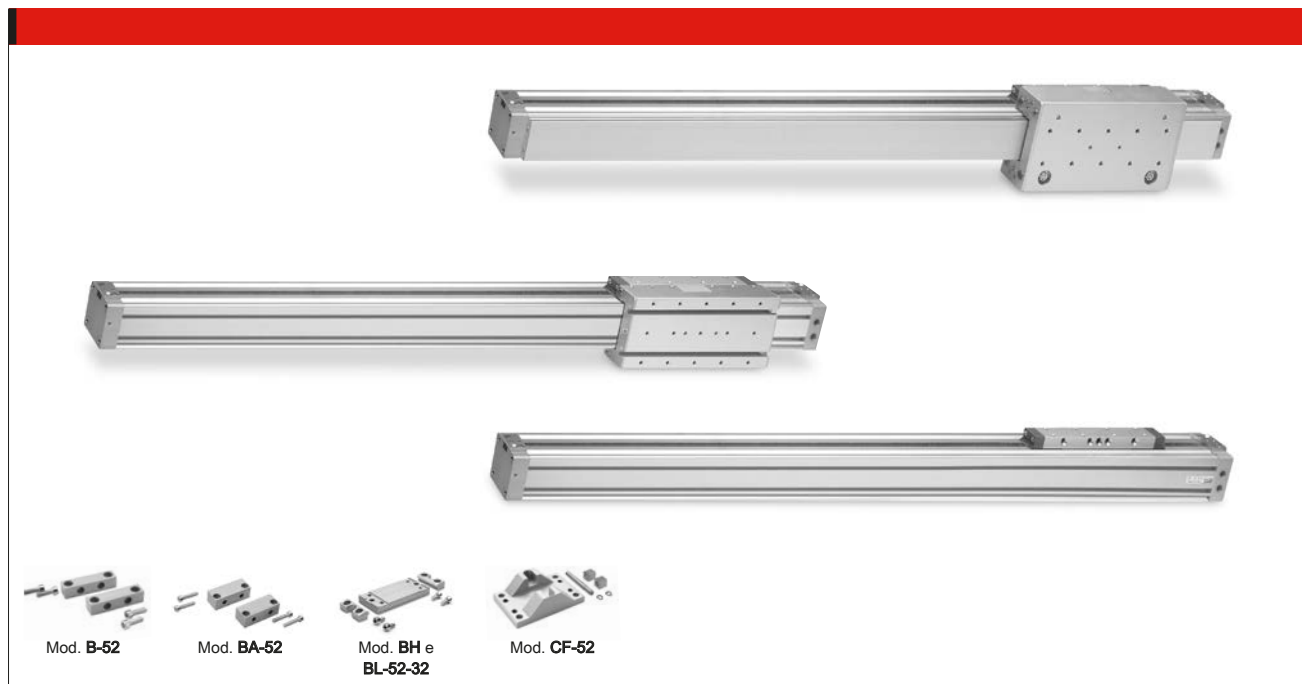

## ESEMPIO DI CODIFICA

<b>52</b>	<b>M</b>	<b>2</b>	<b>P</b>	<b>40</b>	<b>A</b>	<b>0500</b>
<b>52</b>	SERIE					
<b>M</b>	VERSIONE: M = standard G = versione guidata a strisciamento R = versione guidata a rulli (solo ø 25 - 32 - 40)					
<b>2</b>	FUNZIONAMENTO: 2 = doppio effetto, magnetico, ammortizzato, con ingressi aria da entrambe le testate 8 = doppio effetto, magnetico, ammortizzato, con ingressi aria da una sola testata				SIMBOLI PNEUMATICI * CDSS CDSS	
<b>P</b>	CARATTERISTICHE MATERIALI: P = tubo profilo AL anodizzato - guarnizioni PU e NBR - carrello standard C = tubo profilo AL anodizzato - guarnizioni PU e NBR - carrello corto					
<b>40</b>	ALESAGGIO: 25 = 25 mm 32 = 32 mm 40 = 40 mm 50 = 50 mm 63 = 63 mm					
<b>A</b>	TIPO COSTRUTTIVO: A = standard					
<b>0500</b>	CORSA: fino a 6000 mm					
* = L'elenco completo dei simboli pneumatici dei cilindri è disponibile alla fine di questo capitolo						

# Sensori magnetici a scomparsa

Reed - Magnetoresistivi - Effetto Hall

1

MOVIMENTO



Mod.  
**CST-220**    **CSV-232**  
**CSV-220**    **CST-332**  
**CST-220-5**    **CSV-332**  
**CST-232**    **CST-532**

Mod.  
**CST-250N**    **CST-362**  
**CSV-250**    **CSV-362**  
**CST-262**    **CST-562**  
**CSV-262**

Mod.  
**CSH-223-2**    **CSH-233-2**  
**CSH-223-5**    **CSH-233-5**  
**CSH-221-2**    **CSH-334-2**  
**CSH-221-5**    **CSH-334-5**

Mod.  
**CSH-253**    **CSH-364**  
**CSH-263**    **CSH-463**

Mod.  
**CSD-362**

Mod.  
**CSB-D-220**

Mod.  
**CSB-H-220**  
**CSC-H-220**

Mod.  
**CSC-D-220**

## ESEMPIO DI CODIFICA (CSH, CST, CSV)

<b>CS</b>	<b>T</b>	<b>-</b>	<b>2</b>	<b>2</b>	<b>0</b>	<b>N</b>	<b>-</b>	<b>5</b>
-----------	----------	----------	----------	----------	----------	----------	----------	----------

<b>CS</b>	SERIE
<b>T</b>	TIPO DI CAVA: T = cava a T - V = cava a V - H = carica dall'alto
<b>2</b>	FUNZIONAMENTO: 2 = reed NO 3 = magnetoresistivo 4 = reed NC 5 = effetto Hall
<b>2</b>	COLLEGAMENTI: 2 = 2 fili (solo Reed) 3 = 3 fili 5 = 2 fili c on connettore M8 (solo Reed) 6 = 3 fili con connettore M8
<b>0</b>	TENSIONI DI ALIMENTAZIONE: 0 = 10-110V DC; 10-230V AC (PNP) 1 = 30-110V DC; 30-230V AC (PNP) 2 = 3 fili cst (PNP) 3 = 10-30V AC/DC (PNP) 4 = 10-27V DC (PNP)
<b>N</b>	NOTA: N = a norma (solo CST/CSV-250N)
<b>5</b>	LUNGHEZZA CAVO (solo per CSH): 2 = cavo 2 m - 5 = cavo 5 m

## ESEMPIO DI CODIFICA (CSB, CSC, CSD)

<b>CS</b>	<b>B</b>	<b>-</b>	<b>D</b>	<b>-</b>	<b>2</b>	<b>2</b>	<b>0</b>
-----------	----------	----------	----------	----------	----------	----------	----------

<b>CS</b>	SERIE
<b>B</b>	TIPO DI CAVA: B = quadrata - C = arrotondata - D = tonda
<b>D</b>	USCITA CAVO: D = diritto - H = 90°
<b>2</b>	FUNZIONAMENTO: 2 = reed NC
<b>2</b>	COLLEGAMENTI: 2 = 2 fili (solo Reed)
<b>0</b>	TENSIONI DI ALIMENTAZIONE: 0 = 10-110 V DC/AC

# Sensori di prossimità Serie CSN

Sensori reed



## Sensori Serie CSN

Per cilindri Serie 40  $\varnothing$  160 + 200  
(ordinare separatamente il rispettivo adattatore)  
Per cilindri Serie 40  $\varnothing$  250 + 320  
(montaggio diretto)  
Per cilindri Serie 41  $\varnothing$  160 + 200  
(ordinare separatamente il rispettivo adattatore)  
Mod. **CSN 2032-0**

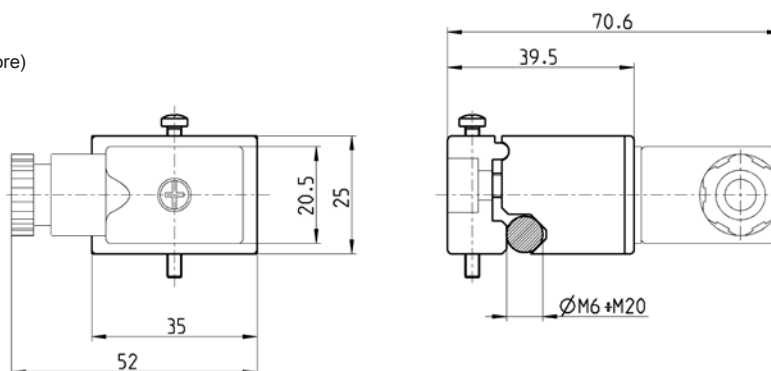

Adattatore per sensore Mod. CSN 2032-0  
Mod. **S21** per cilindri Serie 40  $\varnothing$  160 e 200  
Mod. **S53** per cilindri Serie 41  $\varnothing$  160 e 200

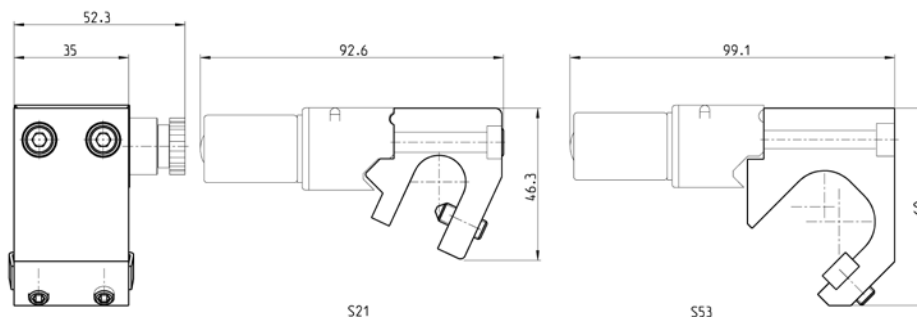

\* Ulteriori informazioni nella TABELLA PER L'UTILIZZO SENSORI a pag. 37



## Fissaggio sensori \*

I sensori CST/CSH si fissano direttamente ai cilindri:

Serie 31 - 31R  
Serie 32 - 32R  
Serie 52  
Serie 61  
Serie 62 (solo CSH)  
Serie 63 (solo CSH)  
Serie 69  
Serie 6PF  
Serie QC - QCBF - QCTF

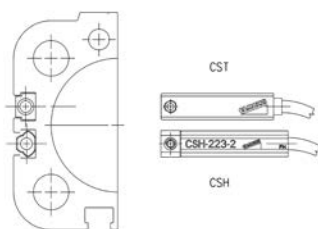

I sensori CSV si fissano direttamente nelle cave per i cilindri:

Serie 50  $\varnothing$  16+25  
Serie QP - QPR  $\varnothing$  12+16

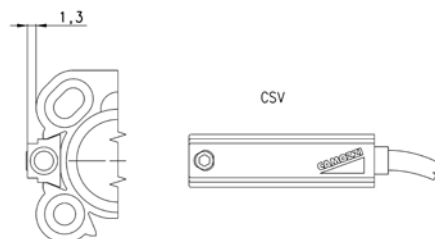

## ACCESSORI

### Prolunga con connettori circolari M8, 3 Pin Femmina

Con guaina in PU, non schermati.

Grado di protezione: IP65

Mod. **CS-2** (cavo 2 m)

**CS-5** (cavo 5 m)

**CS-10** (cavo 10 m)



### Prolunga 3 fili con connettore M8, 3 Pin Maschio / Femmina

Non schermata

Mod. **CS-DW03HB-C250** (cavo 2,5 m)

**CS-DW03HB-C500** (cavo 5 m)



### Adattatore per sensori Serie CST e CSH \*

Mod. **S-CST-01**



### Adattatori in tecnopolimero per sensori Serie CST e CSH \*

Mod. **S-CST-02**

**S-CST-03**

**S-CST-04**

**S-CST-18**

**S-CST-19**

**S-CST-20**

**S-CST-21**



### Adattatori per sensori Serie CST e CSH \*

Mod. **S-CST-25**

**S-CST-26**

**S-CST-27**

**S-CST-28**



### Adattatori in acciaio INOX per sensori Serie CST e CSH \*

Mod. **S-CST-05**

**S-CST-06**

**S-CST-07**

**S-CST-08**

**S-CST-09**

**S-CST-10**

**S-CST-11**

**S-CST-12**



### Adattatori per sensori Serie CST e CSH \*

Per i cilindri Serie 60 utilizzati con guide

Serie 45NHT o 45NHB

Mod. **S-CST-45N1**

**S-CST-45N2**



### Copricava per profilo

La fornitura comprende 500 mm di copricava

Per cilindri:

Serie 31 e 31 tandem e più posizioni

Serie 32 e 32 tandem e più posizioni

Serie QCT - QCB - QCBT - QCBF

Serie 61, 62, 63

Serie 69

Serie 6E, 5E

Mod. **S-CST-500**



\* Ulteriori informazioni nella TABELLA PER L'UTILIZZO SENSORI a pag. 39

**TABELLA PER L'UTILIZZO DEI SENSORI**

Tabella staffette porta sensori							
Serie	Ø	CST - CSH	CSV	CSB-D/CSB-H	CSC-D/CSC-H	CSD	CSN
<b>24 - 25</b>	16	S-CST-02					
	20	S-CST-03					
	25	S-CST-04					
<b>27</b>	20	S-CST-03					
	25	S-CST-04					
	32	S-CST-18					
	40	S-CST-19					
	50	S-CST-20					
<b>31</b>	63	S-CST-21					
	12	Montaggio diretto					
	16	Montaggio diretto					
	20	Montaggio diretto					
	25	Montaggio diretto					
	32	Montaggio diretto					
	40	Montaggio diretto					
	50	Montaggio diretto					
<b>32</b>	63	Montaggio diretto					
	20	Montaggio diretto					
	25	Montaggio diretto					
	32	Montaggio diretto					
	40	Montaggio diretto					
	50	Montaggio diretto					
	63	Montaggio diretto					
<b>40</b>	80	Montaggio diretto					
	100	Montaggio diretto					
	20	Montaggio diretto					
<b>41</b>	25	Montaggio diretto					
	32	Montaggio diretto					
	40	Montaggio diretto					
	50	Montaggio diretto					
	63	Montaggio diretto					
<b>42</b>	80	Montaggio diretto					
	100	Montaggio diretto					
	160	S-CST-28					S21
<b>44</b>	200	S-CST-28					S21
	250						Montaggio diretto
<b>45</b>	160						S53
	200						S53
<b>46</b>	32	S-CST-18					
	40	S-CST-19					
	50	S-CST-20					
	63	S-CST-21					
<b>50</b>	16		Montaggio diretto				
	25		Montaggio diretto				
	32	S-CST-01					
	40	S-CST-01					
	50	S-CST-01					
	63	S-CST-01					
	80	S-CST-01					
<b>52</b>	25	Montaggio diretto					
	32	Montaggio diretto					
	40	Montaggio diretto					
	50	Montaggio diretto					
	63	Montaggio diretto					
<b>60</b>	32	S-CST-25					
	40	S-CST-25					
	50	S-CST-25					
	63	S-CST-25					
	80	S-CST-26					
	100	S-CST-26					
	125	S-CST-27					
<b>60 + 45N</b>	32	S-CST-45N1					
	40	S-CST-45N1					
	50	S-CST-45N1					
	63	S-CST-45N1					
	80	S-CST-45N2					
<b>61</b>	100	S-CST-45N2					
	32	Montaggio diretto					
	40	Montaggio diretto					
	50	Montaggio diretto					
	63	Montaggio diretto					
	80	Montaggio diretto					
<b>62</b>	100	Montaggio diretto					
	125	Montaggio diretto					
	32	Montaggio diretto (solo CSH)					
	40	Montaggio diretto (solo CSH)					
	50	Montaggio diretto (solo CSH)					
<b>63</b>	63	Montaggio diretto (solo CSH)					
	80	Montaggio diretto (solo CSH)					
	100	Montaggio diretto (solo CSH)					
	125	Montaggio diretto (solo CSH)					

## TABELLA PER L'UTILIZZO DEI SENSORI

Tabella staffette porta sensori						
Serie	Ø	CST - CSH	CSV	CSB-D/CSB-H	CSC-D/CSC-H	CSD
<b>69</b>	32	Montaggio diretto				
	40	Montaggio diretto				
	50	Montaggio diretto				
	63	Montaggio diretto				
	80	Montaggio diretto				
	100	Montaggio diretto				
	125	Montaggio diretto				
<b>90 - 97</b>	32	S-CST-06				
	40	S-CST-07				
	50	S-CST-08				
	63	S-CST-09				
<b>90</b>	80	S-CST-10				
	100	S-CST-11				
	125	S-CST-12				
<b>94 - 95</b>	16	S-CST-05				
	20	S-CST-05				
<b>94</b>	25	S-CST-05				
<b>95</b>	25	S-CST-06				
<b>CGA</b>	10			Montaggio diretto		
	16			Montaggio diretto		
	20			Montaggio diretto		
	25			Montaggio diretto		
	32			Montaggio diretto		
<b>CGC</b>	50			Montaggio diretto		
	64			Montaggio diretto		
	80			Montaggio diretto		
	100			Montaggio diretto		
	125			Montaggio diretto		
<b>CGLN</b>	10				Montaggio diretto	
	16				Montaggio diretto	
	20				Montaggio diretto	
	25				Montaggio diretto	
	32				Montaggio diretto	
<b>CGP</b>	10			Montaggio diretto		
	16			Montaggio diretto		
	20			Montaggio diretto		
	25			Montaggio diretto		
	32			Montaggio diretto		
<b>CGPT</b>	16					Montaggio diretto
	20					Montaggio diretto
	25					Montaggio diretto
	32					Montaggio diretto
	40					Montaggio diretto
<b>CGSN</b>	16				Montaggio diretto	Montaggio diretto
	20				Montaggio diretto	Montaggio diretto
	25				Montaggio diretto	Montaggio diretto
	32				Montaggio diretto	Montaggio diretto
<b>QC</b>	20	Montaggio diretto				
	25	Montaggio diretto				
	32	Montaggio diretto				
	40	Montaggio diretto				
	50	Montaggio diretto				
	63	Montaggio diretto				
<b>QP - QPR</b>	12		Montaggio diretto			
	16		Montaggio diretto			
	20	S-CST-01				
	25	S-CST-01				
	32	S-CST-01				
	40	S-CST-01				
	50	S-CST-01				
	63	S-CST-01				
	80	S-CST-01				
	100	S-CST-01				
<b>QCBF</b>	20	Montaggio diretto				
	25	Montaggio diretto				
	32	Montaggio diretto				
	40	Montaggio diretto				
<b>QCTF</b>	20	Montaggio diretto				
	25	Montaggio diretto				
	32	Montaggio diretto				
	40	Montaggio diretto				
<b>QX</b>	10				Montaggio diretto	
	16				Montaggio diretto	
	20				Montaggio diretto	
	25				Montaggio diretto	
	32				Montaggio diretto	

# Freni idraulici Serie 43

Alesaggio  $\varnothing$  40 mm  
 Regolazione in uscita o in rientro  
 Funzione di Skip-Stop

MOVIMENTO

1

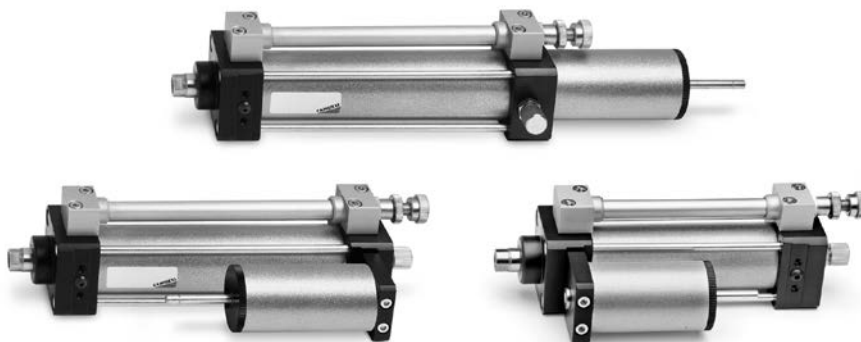

## ESEMPIO DI CODIFICA

<b>43</b>	<b>N</b>	<b>-</b>	<b>P</b>	<b>S</b>	<b>0</b>	<b>-</b>	<b>40</b>	<b>-</b>	<b>200</b>
-----------	----------	----------	----------	----------	----------	----------	-----------	----------	------------

**43**

SERIE

**N**

 VERSIONE:  
 N = normale - S = speciale

**P**

 POSIZIONE SERBATOIO:  
 L = serbatoio in linea - P = serbatoio in parallelo - D = doppia valvola, serbatoio in parallelo

**S**

 REGOLAZIONE:  
 S = spinta (regolazione rientro stelo del freno) - T = trazione (regolazione uscita stelo del freno)

**0**

 FUNZIONAMENTO:  
 A = valvola SKIP - B = valvola STOP (corsa minima 80 mm)  
 V = valvola STOP - 0 = standard

**40**

 ALESAGGIO:  
 40 mm

**200**

 CORSA:  
 50, 100, 150, 200 (corse speciali a richiesta)

## Simboli pneumatici e codici prodotto

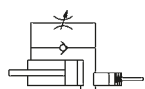

Mod. **43N-LT0-40-050**  
**43N-LT0-40-100**  
**43N-LT0-40-150**  
**43N-LT0-40-200**  
**43N-PT0-40-050**  
**43N-PT0-40-100**  
**43N-PT0-40-150**  
**43N-PT0-40-200**



Mod. **43N-PS0-40-050**  
**43N-PS0-40-100**  
**43N-PS0-40-150**  
**43N-PS0-40-200**

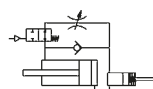

Mod. **43N-LTV-40-050**  
**43N-LTV-40-100**  
**43N-LTV-40-150**  
**43N-LTV-40-200**  
**43N-PTV-40-050**  
**43N-PTV-40-100**  
**43N-PTV-40-150**  
**43N-PTV-40-200**



Mod. **43N-PSV-40-050**  
**43N-PSV-40-100**  
**43N-PSV-40-150**  
**43N-PSV-40-200**



Mod. **43N-LTA-40-050**  
**43N-LTA-40-100**  
**43N-LTA-40-150**  
**43N-LTA-40-200**  
**43N-PTA-40-050**  
**43N-PTA-40-100**  
**43N-PTA-40-150**  
**43N-PTA-40-200**



Mod. **43N-PSA-40-050**  
**43N-PSA-40-100**  
**43N-PSA-40-150**  
**43N-PSA-40-200**

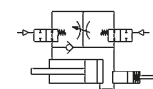

Mod. **43N-LTB-40-050**  
**43N-LTB-40-100**  
**43N-LTB-40-150**  
**43N-LTB-40-200**  
**43N-PTB-40-050**  
**43N-PTB-40-100**  
**43N-PTB-40-150**  
**43N-PTB-40-200**

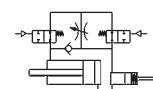

Mod. **43N-PSB-40-100**  
**43N-PSB-40-150**  
**43N-PSB-40-200**

## Accessori

Pompa per il riempimento  
 dei regolatori idraulici di velocità  
 Mod. **43N-PMP**



## Bloccastelo Serie RL

Per cilindri ISO 6431/VDMA e ISO 6432  
 ø 20, 25, 32, 40, 50, 63, 80, 100, 125 mm



### ESEMPIO DI CODIFICA

RLC	-	41	-	32
-----	---	----	---	----

**RLC** SERIE:  
 RLC = standard, completo di perno e supporto  
 RLB = solo perno

**41** SERIE CILINDRI:  
 24 = per Serie 24 e 25  
 41 = per Serie 60, 61 e 62

SIMBOLO PNEUMATICO \*  
 RDLK

**32** ALESAGGIO:  
 20 = 20 mm  
 25 = 25 mm  
 32 = 32 mm  
 40 = 40 mm  
 50 = 50 mm  
 63 = 63 mm  
 80 = 80 mm  
 100 = 100 mm  
 125 = 125 mm

\* = L'elenco completo dei simboli pneumatici dei cilindri è disponibile alla fine di questo capitolo

### ESTENSIONE STELO E FORZE DI BLOCCAGGIO

Tabella delle maggiorazioni dello stelo per il montaggio del bloccastelo

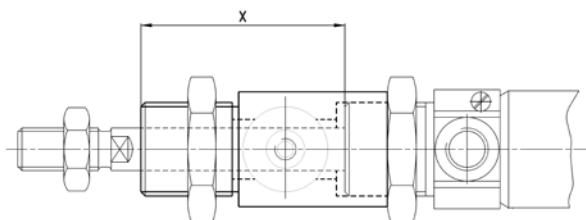

ø	Estensione stelo [X] (mm)	Forze di bloccaggio [carichi statici] (N)
20	+50	300
25	+48	400
32	+40	650
40	+43	1100
50	+57	1600
63	+57	2500
80	+80	4000
100	+80	6300
125	+125	8800

# Deceleratori Serie SA

7 diverse taglie

Filetti: M8x1, M10x1, M12x1, M14x1,5, M20x1,5, M25x1,5, M27x1,5



Mod.  
 SA-0806 W  
 SA-0806  
 SA-1007 W  
 SA-1007  
 SA-1210 W  
 SA-1210  
 SA-1412 W  
 SA-1412  
 SA-2015 W  
 SA-2015  
 SA-2525 W  
 SA-2525  
 SA-2725 W  
 SA-2725

## ESEMPIO DI CODIFICA

<b>SA</b>	-	<b>2015</b>	
-----------	---	-------------	--

**SA** SERIE

**0806**

TAGLIA/CORSA:  
 0806 = taglia M8 x 1 / corsa 6 mm  
 1007 = taglia M10 x 1 / corsa 7 mm  
 1210 = taglia M12 x 1 / corsa 10 mm  
 1412 = taglia M14 x 1,5 / corsa 12 mm  
 2015 = taglia M20 x 1,5 / corsa 15 mm  
 2525 = taglia M25 x 1,5 / corsa 25 mm  
 2725 = taglia M27 x 1,5 / corsa 25 mm

OPZIONI:  
 = standard, con tappo  
 W = senza tappo (su richiesta)

## Dado di regolazione della corsa

A = posizione iniziale  
 B = posizione finale

1 = oggetto d'impatto  
 2 = dado di regolazione della corsa  
 3 = deceleratore  
 4 = ghiera di fissaggio  
 5 = corsa  
 6 = lunghezza corsa

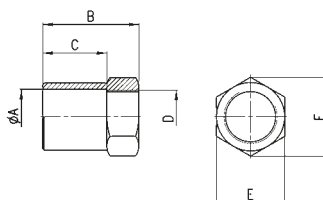
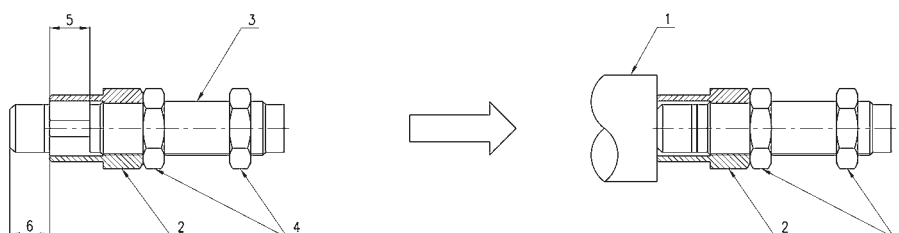

### INGOMBRI

Mod.		ø A	B	C	D	E	F
<b>SA-08SC</b>	(per SA-0806)	10,5	14	9	M8X1	11	12,7
<b>SA-10SC</b>	(per SA-1007)	12	16	10	M10X1	13	14,7
<b>SA-12SC</b>	(per SA-1210)	14,5	20	13	M12X1	16	18,5
<b>SA-14SC</b>	(per SA-1412)	25,8	20	15	M14X1	19	21,9
<b>SA-20SC</b>	(per SA-2015)	27,8	35	20	M20X1,5	26	30
<b>SA-25SC</b>	(per SA-2525)	5,8	45	30	M25X1,5	32	37
<b>SA-27SC</b>	(per SA-2725)	20,7	65	50	M27X1,5	32	37

# Cilindri elettromeccanici Serie 6E

ISO 15552

Taglie 32, 40, 50 e 63

1

MOVIMENTO



## ESEMPIO DI CODIFICA

<b>6E</b>	<b>032</b>	<b>BS</b>	<b>0200</b>	<b>P05</b>	<b>A</b>	
<b>6E</b>	SERIE					
<b>032</b>	TAGLIA: 032 = 32 mm 040 = 40 mm 050 = 50 mm 063 = 63 mm					
<b>BS</b>	COSTRUZIONE: BS = vite a ricircolo di sfere					
<b>0200</b>	CORSA: 100 ÷ 1200 mm					
<b>P05</b>	PASSO DELLA VITE: P05 = 5 mm P10 = 10 mm P16 = 16 mm (solo per taglia 40) P20 = 20 mm (solo per taglia 50) P25 = 25 mm (solo per taglia 63)					
<b>A</b>	TIPO COSTRUTTIVO: A = standard con dado stelo  VERSIONE: = standard ( _ _ _ ) = stelo più lungo di _ _ _ mm					

## TABELLA CORSE STANDARD

Taglia	100	200	300	400	500	600	700	800	900	1000	1100	1200
<b>32</b>	x	x	x	x	x							
<b>40</b>	x	x	x	x	x	x	x					
<b>50</b>	x	x	x	x	x	x		x		x		
<b>63</b>	x	x	x	x	x			x		x		x

# Assi elettromeccanici Serie 5E

Novità

Taglie 50, 65 e 80

MOVIMENTO

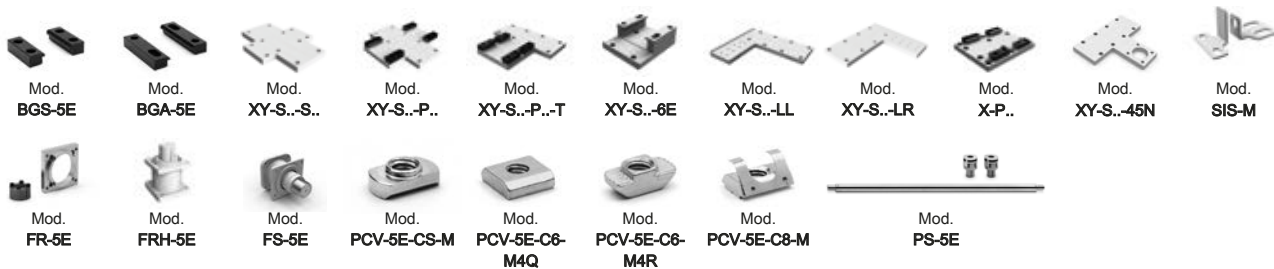

## ESEMPIO DI CODIFICA

<b>5E</b>	<b>S</b>	<b>050</b>	<b>TBL</b>	<b>0200</b>	<b>A</b>	<b>S</b>	<b>1</b>
-----------	----------	------------	------------	-------------	----------	----------	----------

<b>5E</b>	SERIE
<b>S</b>	PROFILO: S = sezione quadra
<b>050</b>	TAGLIA: 050 = 50x50 mm 065 = 65x65 mm 080 = 80x80 mm
<b>TBL</b>	TRASMISSIONE: TBL = cinghia dentata
<b>0200</b>	CORSA [C]: 0050 + 4000 mm per la taglia 050 0050 + 6000 mm per la taglia 065 e 080
<b>A</b>	VERSIONE: A = standard
<b>S</b>	TIPO CURSORE: S = standard
<b>1</b>	NUMERO DI CURSORI: 1 = 1 cursore



## Driver per il controllo dell'attuazione elettrica Serie DRWB

Novità

Driver per motori Brushless,  
taglie da 100, 400 e 750 W



### ESEMPIO DI CODIFICA

**DRWB - W01 - 2 - D - E - A**

<b>DRWB</b>	SERIE
<b>W01</b>	TAGLIA W: W01 = 100 W - W04 = 400 W - W07 = 750 W
<b>2</b>	ALIMENTAZIONE: 2 = 220 V AC
<b>D</b>	COMUNICAZIONE: D = Digital I/O e Analogica
<b>E</b>	FEEDBACK: E = Encoder Incrementale 13 bit
<b>A</b>	VARIANTI: A = Standard

## Driver per il controllo dell'attuazione elettrica Serie DRWS

Novità

Driver per motori Stepper,  
taglia unica



### ESEMPIO DI CODIFICA

**DRWS - A05 - 8 - D - 0 - A**

<b>DRWS</b>	SERIE
<b>A05</b>	TAGLIA A MAX: A05 = 5 A
<b>8</b>	ALIMENTAZIONE: 8 = 24V - 48V DC
<b>D</b>	COMUNICAZIONE: D = Digital I/O e Analogica
<b>0</b>	FEEDBACK: 0 = Nessun Feedback
<b>A</b>	VARIANTI: A = Standard

## Motori per l'attuazione elettrica Serie MTB

Novità

Motori Brushless con potenze da 100, 400 e 750 W



### ESEMPIO DI CODIFICA

MTB	-	010	-	2	-	0	-	E
-----	---	-----	---	---	---	---	---	---

**MTB** SERIE

**010** POTENZA:  
 010 = 100 W  
 040 = 400 W  
 075 = 750 W

**2** ALIMENTAZIONE:  
 2 = 220 V DC

**0** FRENO:  
 0 = senza freno  
 F = con freno

**E** ENCODER:  
 E = incrementale a 13 bit

## Motori per l'attuazione elettrica Serie MTS

Novità

Motori Stepper con flangia di fissaggio Nema 23 o 24



### ESEMPIO DI CODIFICA

MTS	-	23	-	18	-	060	-	0	-	0	-	S	-	C
-----	---	----	---	----	---	-----	---	---	---	---	---	---	---	---

**MTS** SERIE

**23** TAGLIA MOTORE FLANGIA CONNESSIONE:  
 23 = Nema 23  
 24 = Nema 24

**18** RISOLUZIONE IN ° AL GIRO:  
 18 = 1.8° a passo

**060** COPPIA:  
 060 = 0.6 Nm solo con Nema 23  
 250 = 2.5 Nm solo con Nema 24

**0** CONNESSIONE ELETTRICA:  
 0 = Connettore

**0** FRENO:  
 0 = senza freno

**S** VARIANTI ENCODER:  
 S = singolo albero senza Encoder

**C** VARIANTI MECCANICHE ALBERO:  
 C = Albero cilindrico

## Riduttori epicycloidali Serie GB

Taglie disponibili: 40, 60 e 80

1

MOVIMENTO



### ESEMPIO DI CODIFICA

GB	-	040	-	03	-	D	-	0100
----	---	-----	---	----	---	---	---	------

<b>GB</b>	SERIE
-----------	-------

<b>040</b>	TAGLIA: 040 = ø 40 mm 060 = ø 60 mm 080 = ø 80 mm
------------	--

<b>03</b>	RAPPORTO DI RIDUZIONE: 03 i = 3 05 i = 5 07 i = 7 10 i = 10
-----------	---

<b>D</b>	TIPOLOGIA: D = dritto A = angolare
----------	--

<b>0100</b>	PREDISPOSIZIONE MOTORE: 0100 = Brushless 100W (solo taglia 040) 0400 = Brushless 400W (solo taglia 060) 0750 = Brushless 750W (solo taglia 080) 0024 = Nema 24
-------------	--

## Organi di trasmissione Serie CO

Mod. COE: giunto ad elastomero con morsetti

Mod. COS: giunto ad elastomero con albero ad espansione

Mod. COT: calettatore autocentrante



Mod.  
COE-05-0800-0635-A  
COE-05-0800-0800-A  
COE-05-1000-0635-A  
COE-05-1200-0800-A  
COE-10-1000-1400-A  
COE-10-1200-1400-A  
COE-10-1500-0800-A  
COE-20-1500-1900-A











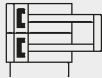





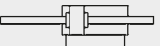

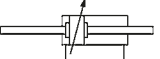

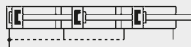

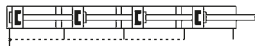

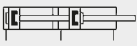
Mod.  
COS-10-2000-1400-A  
COS-10-2000-0800-A  
COE-20-2600-2000-A  
COE-60-3800-2500-A

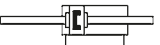
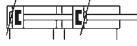
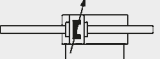

Mod.  
COT-2000-1000  
COT-2600-1400  
COT-3800-2000

# Simbologia pneumatica cilindri

Simbolo	Tipologia	Simbolo	Tipologia
CD01	 Cilindro a doppio effetto con ammortizzi fissi	CD15	 Cilindro ad aste gemellate magnetici
CD02	 Cilindro a doppio effetto ammortizzato	CD16	 Cilindro ad aste gemellate passanti magnetici
CD03	 Cilindro a doppio effetto ammortizzo posteriore regolabile	CD17	 Cilindro rotante doppio effetto
CD04	 Cilindro a doppio effetto ammortizzo anteriore regolabile	CD18	 Cilindro rotante doppio effetto magnetico
CD05	 Cilindro a doppio effetto stelo passante con ammortizzi fissi	CD19	 Cilindro rotante a semplice effetto
CD06	 Cilindro a doppio effetto stelo passante ammortizzo regolabile anteriore e posteriore	CD2T	 Cilindro magnetico tandem a due stadi ammortizzi fissi singola alimentazione posteriore, anteriore unica
CD07	 Cilindro a doppio effetto magnetico	CD3T	 Cilindro magnetico tandem a tre stadi ammortizzi fissi singola alimentazione posteriore, anteriore unica
CD08	 Cilindro a doppio effetto magnetico con ammortizzi fissi	CD4T	 Cilindro magnetico tandem a quattro stadi ammortizzi fissi singola alimentazione posteriore, anteriore unica
CD09	 Cilindro a doppio effetto magnetico con ammortizzi regolabili in entrambe le direzioni	CD5T	 Cilindro magnetico tandem a due stadi ammortizzi fissi, alimentazioni posteriori separate, anteriore unica
CD10	 Cilindro a doppio effetto magnetico con ammortizzo posteriore regolabile	CD6T	 Cilindro magnetico tandem a tre stadi ammortizzi fissi, singole alimentazioni posteriori, anteriore unica
CD11	 Cilindro a doppio effetto magnetico con ammortizzo anteriore regolabile	CD7T	 Cilindro magnetico tandem a due stadi ammortizzi fissi, singole alimentazioni posteriori, anteriore unica
CD12	 Cilindro a doppio effetto magnetico a stelo passante con ammortizzi fissi	CD8T	 Cilindro magnetico tandem a due stadi ammortizzato, alimentazioni posteriori e anteriori separate
CD13	 Cilindro a doppio effetto stelo passante magnetico con ammortizzi regolabili in entrambe le direzioni	CD9T	 Cilindro non magnetico tandem a due stadi ammortizzato, alimentazioni posteriori e anteriori separate
CD14	 Cilindro a doppio effetto magnetico stelo passante	CDPP	 Cilindro magnetico a più posizioni ammortizzi fissi

Simbolo	Tipologia
CDSS	Cilindro doppio effetto senza stelo magnetico
CS01	Cilindro a semplice effetto molla anteriore
CS02	Cilindro a semplice effetto molla anteriore
CS03	Cilindro a semplice effetto non ammortizzato
CS04	Cilindro a semplice effetto a stelo passante
CS05	Cilindro a semplice effetto a stelo passante con ammortizzo regolabile
CS06	Cilindro a semplice effetto magnetico
CS07	Cilindro a semplice effetto molla anteriore con ammortizzo posteriore regolabile
CS08	Cilindro a semplice effetto molla posteriore magnetico
CS09	Cilindro a semplice effetto molla anteriore magnetico
CS10	Cilindro a semplice effetto a stelo passante
CS11	Cilindro a semplice effetto stelo passante con ammortizzo posteriore regolabile
CS12	Cilindro a semplice effetto molla anteriore con ammortizzo posteriore regolabile
CS13	Cilindro a semplice effetto stelo passante con ammortizzo posteriore regolabile

Simbolo	Tipologia
CS14	Semplice effetto, molla posteriore
HI01	Freno idraulico regolazione uscita stelo
HI02	Freno idraulico regolazione rientro stelo
HI03	Freno idraulico regolazione uscita stelo con valvola di stop
HI04	Freno idraulico regolazione rientro stelo con valvola di stop
HI05	Freno idraulico regolazione uscita stelo con valvola di skip
HI06	Freno idraulico regolazione rientro stelo con valvola di skip
HI07	Freno idraulico regolazione uscita stelo con valvola di skip e di stop
HI08	Freno idraulico regolazione rientro stelo con valvola di skip e di stop
PNZ1	Pinze a doppio effetto magnetiche
PNZ2	Semplice effetto, NC, pinza magnetica
PNZ3	Semplice effetto, NO, pinza magnetica
RDLK	Dispositivo bloccastelo



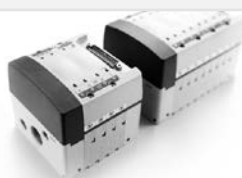





## 2 > Controllo









### Elettrovalvole 2/2 - 3/2 a comando diretto e indiretto

		Pag
Serie K8	 <b>Elettrovalvole a comando diretto - 8 mm</b> 2/2 vie, 3/2 vie Normalmente Chiuse (NC) e Normalmente Aperte (NO)	51
Serie K8B	 <b>Elettrovalvole a comando indiretto</b> 2/2 vie, 3/2 vie Normalmente Chiuse (NC) e Normalmente Aperte (NO)	52
Serie K	 <b>Elettrovalvole a comando diretto - 10 mm</b> 3/2 vie Normalmente Chiuse (NC) e Normalmente Aperte (NO) Possibilità di montaggio su base singola (con attacchi M5) o su convogliatore (con attacchi M5)	53
Serie KN	 <b>Elettrovalvole a comando diretto - 10 mm</b> 3/2 vie Normalmente Chiuse (NC)	54
Serie KN HIGH FLOW	 <b>Elettrovalvole a comando diretto - 10 mm</b> 3/2 vie Normalmente Chiuse (NC)	55
Serie W	 <b>Elettrovalvole a comando diretto - 15 mm</b> 3/2 vie Normalmente Chiuse (NC) e Normalmente Aperte (NO) Monostabili. Possibilità di montaggio su base singola (con attacchi M5) o su convogliatore (con attacchi M5 e a cartuccia ø 3 e 4)	56
Serie P	 <b>Elettrovalvole a comando diretto - 15 mm</b> 3/2 vie Normalmente Chiuse (NC) e Normalmente Aperte (NO) Possibilità di montaggio su base singola (con attacchi M5) o su convogliatore (con attacchi M5 e a cartuccia ø 3 e 4)	57
Serie PL	 <b>Elettrovalvole a comando diretto - 15 mm</b> 3/2 vie, Normalmente Chiuse (NC) Possibilità di montaggio su base singola (con attacchi M5) o su convogliatore (con attacchi M5 o cartuccia ø 3 e 4)	58
Serie PN	 <b>Elettrovalvole a comando diretto - 15 mm</b> 3/2 vie, Normalmente Chiuse (NC) Possibilità di montaggio su base singola (con attacchi M5) o su convogliatore (con attacchi M5 e a cartuccia ø 3 e 4)	59
Serie PD	 <b>Elettrovalvole a comando diretto - 15 mm</b> 2/2 vie Normalmente Chiuse (NC)	60
Serie PDV	 <b>Elettrovalvole a comando diretto con membrana di separazione</b> 2/2 vie Normalmente Chiuse (NC)	61
Serie A	 <b>Elettrovalvole a comando diretto - 22 mm</b> 2/2 vie, 3/2 vie Normalmente Chiuse (NC) e Normalmente Aperte (NO) Monostabili - bistabili (con memoria magnetica) Attacchi: M5, G1/8. Cartuccia ø 4	62
Serie 6	 <b>Elettrovalvole a comando diretto - 30 mm</b> 2/2 vie, 3/2 vie Normalmente Chiuse (NC) e Normalmente Aperte (NO) Attacchi: G1/8, G3/8. Cartuccia ø 4 Disponibile anche nella versione per basse temperature fino a -50°C	64
Serie CFB	 <b>Elettrovalvole</b> 2/2 vie, 3/2 vie Normalmente Chiuse (NC) e Normalmente Aperte (NO)	65
Serie CFB INOX	 <b>Elettrovalvole</b> 2/2 vie, 3/2 vie Normalmente Chiuse (NC)	66
Serie K8, K8B, K, KN, KN HIGH FLOW, W, P, PL, PN, PD, PDV, 6	 <b>Accessori per elettrovalvole</b> Connettori, convogliatori, basi, sottobasi e tappi esclusori	67

**Elettrovalvole / Valvole Pneumatiche / Batterie di valvole**

		<b>Pag</b>
Serie 8	 <b>Valvole a cartuccia a comando pneumatico</b> 2/2 vie, 3/2 vie Normalmente Chiuse (NC)	68
Serie E	 <b>Valvole ed elettrovalvole</b> 5/2 vie monostabili/bistabili 5/3 CC CO CP Montaggio singolo o su convogliatori Passo: 10,5 mm	69
Serie EN	 <b>Valvole ed elettrovalvole</b> 5/2 vie, 5/3 vie CC CO CP Utilizzi sul corpo Montaggio singolo o su convogliatori Passo: 16, 19 mm	72
Serie 3	 <b>Valvole ed elettrovalvole</b> 2x3/2 vie, 3/2 vie, 5/2 vie, 5/3 vie CC CO CP Attacchi: G1/8, G1/4	75
Serie 4	 <b>Valvole ed elettrovalvole</b> 3/2 vie, 5/2 vie, 5/3 vie CC CO CP Attacchi: G1/8, G1/4, G1/2	78
Serie 9	 <b>Valvole ed elettrovalvole ISO 5599/1</b> 5/2 vie, 5/3 vie CC CO Attacchi: G1/4 (taglia 1), G3/8 (taglia 2), G1/2 (taglia 3)	82
Serie 7	 <b>Valvole ed elettrovalvole VDMA 24563 (ISO 15407-1)</b> 5/2 vie, 5/3 vie CC CO CP	84
Serie NA	 <b>Valvole ed elettrovalvole</b> 3/2 vie, 5/2 vie, 5/3 vie CC CO CP Con configurazione dei fori a norma NAMUR	86
Serie U, G, A, B, H, GP	 <b>Solenoidi</b> Forma A e B Connessione secondo Norme DIN 43650 e DIN 40050	87

**Isole di valvole**

		<b>Pag</b>
Serie 3	 <b>Isole di valvole Plug-In, Multipolare e Seriale</b> Sistema Plug-In per elettrovalvole Serie 3 da G1/8 Funzioni valvola: 2x3/2, 5/2 e 5/3 vie CO CC CP Multipolare con connettore Sub-D 25 poli Interfaciabile con i più diffusi protocolli seriali	88
Serie F	 <b>Isole di valvole, Multipolare e Seriale</b> Collegamento elettrico multipolare integrato (PNP) Funzioni valvola: 2x2/2; 2x3/2; 5/2; 5/3 CC Interfaciabile con i più diffusi protocolli seriali	92
Serie HN	 <b>Isole di valvole, Multipolare e Seriale</b> Collegamento Multipolare a 25 o 37 poli Collegamento Seriale con i più diffusi protocolli di comunicazione Funzioni valvola: 2x2/2, 2x3/2, 5/2, 5/3 CC	97
Serie Y	 <b>Isole di valvole Punto-Punto, Multipolare e Seriale</b> Isola di valvole con pneumatica ed elettronica integrate Versioni: Punto-Punto, Multipolare, Seriale (Profibus-DP, DeviceNet, CANopen) Funzioni valvola: 2x2/2; 2x3/2; 5/2; 5/3 CC	103
Serie CX	 <b>Modulo multi-seriale</b> Interfaciabile con: PROFIBUS, CANopen, DeviceNet, EtherNet/IP, PROFINET, EtherCAT Compatibile con tutte le isole di valvole Camozzi	106
Serie 3, S, KN, Y, CX	 <b>Connettori e accessori per isole di valvole</b>	109



**2 > Controllo**

**Valvole meccaniche e manuali**

		<b>Pag</b>
Serie 2	 <b>Minivalvole ad azionamento meccanico</b> 3/2 vie Attacchi: M5. Cartuccia ø 4	110
Serie 1, 3	 <b>Minivalvole ad azionamento meccanico</b> Serie 1: 3/2 vie, 5/2 vie. Attacchi: G1/8, G1/4 Serie 3: 3/2 vie, 5/2 vie. Attacchi: G1/8	111
Serie 3, 4	 <b>Valvole meccaniche sensibili</b> Serie 3: 3/2 vie, 5/2 vie. Attacchi: G1/8 Serie 4: 5/2 vie. Attacchi: G1/8, G1/4	112
Serie 2, 3	 <b>Pedale pneumatico ed elettrico</b> Serie 3: G1/4 a 5/2 vie, contatti elettrici Normalmente Chiusi (NC) e Normalmente Aperti (NO) Serie 2: M5, tubo a 4/2, 3/2 vie, Normalmente Chiusi (NC)	113
Serie 2	 <b>Minivalvole ad azionamento manuale</b> Minivalvole da pannello 3/2 vie, 5/3 vie CC CO CP Attacchi: M5. Cartuccia ø 4	113
Serie 1, 3, 4 VMS	 <b>Valvole ad azionamento manuale</b> Serie 1, 3 e 4: 3/2 vie, 5/2 vie, 5/3 vie CC CO CP Attacchi: G1/8, G1/4 Serie VMS: 3/2 vie. Attacchi: G1/8, G1/4, G3/8, G1/2	114
Serie 2	 <b>Minivalvole a maniglia</b> Maniglia con microvalvola pneumatica 3/2, Normalmente Chiuse (NC) e Normalmente Aperte (NO) Maniglia con microinterruttore incorporato	116

**Valvole logiche**

		<b>Pag</b>
Serie 2L	 <b>Funzioni logiche di base</b> Attacchi a cartuccia ø 4 mm or - and - yes - not - memoria	116

**Valvole automatiche**

		<b>Pag</b>
Serie SCS, VNR, VSO, VSC, VMR	 <b>Valvole automatiche</b> Selettore di circuito Mod. SCS Valvole unidirezionali Serie VNR Valvole scarico rapido Serie VSO - VSC Valvola con scarico regolabile Mod. VMR	117
Serie VBO, VBU	 <b>Valvole di blocco</b> Valvole unidirezionali (VBU) e bidirezionali (VBO) Attacchi: G1/8, G1/4, G3/8, G1/2	117

**Valvole di regolazione della portata**

		<b>Pag</b>
Serie SCU, MCU, SVU, MVU, SCO, MCO	 <b>Valvole di regolazione della portata</b> Regolatori di flusso unidirezionali e bidirezionali a vite cava per orientabili Attacchi: M5, G1/8, G1/4, G3/8, G1/2	118
Serie PSCU, PMCU, PSVU, PMVU, PSCO, PMCO	 <b>Valvole di regolazione della portata</b> Regolatori di flusso unidirezionali e bidirezionali a vite cava con orientabile in ottone (M5) o in tecnopolimero (G1/8, G1/4, G3/8) Attacchi: M5, G1/8, G1/4, G3/8	120
Serie TMCU, TMVU, TMCO	 <b>Valvole di regolazione della portata</b> Regolatori di flusso unidirezionali e bidirezionali girevoli con diametri nominali 2 - 3,8 - 5,8 - 8 mm Attacchi: G1/8, G1/4, G3/8, G1/2	121
Serie GSCU, GMCU, GSVU, GMVU, GSCO, GMCO	 <b>Valvole di regolazione della portata</b> Regolatori di flusso unidirezionali e bidirezionali orientabili con diametri nominali 1,5 - 3,5 - 5 mm Attacchi: M5, G1/8, G1/4	122
Serie RFU, RFO	 <b>Valvole di regolazione della portata</b> Valvole unidirezionali e bidirezionali Attacchi: M5, G1/8, G1/4, G3/8, G1/2 Diametro nominale: M5 = 1,5 mm; G1/8 = 2 e 3 mm; G1/4 = 4 e 6 mm; G3/8 e G1/2 = 7 mm	123
Serie 28	 <b>Valvole di regolazione della portata</b> Bidirezionali Attacchi: G1/8, G1/4, G3/8, G1/2	123



**Pressostati e vacuostati**

		<b>Pag</b>
Serie PM, TRP, 2950		<b>Pressostati, trasduttori e segnalatori di pressione</b> 124
Pressostati Serie PM a membrana regolabili, con scala di taratura visiva, con contatti in scambio Trasduttori pneumo-elettrici Serie TRP Segnalatori di pressione Serie 2950 con attacchi M5		
Serie SWM		<b>Vacuostati elettronici formato Mini</b> 125
I vacuostati sono impiegati in campi di misura compresi tra -1 e 0 bar		
Serie SWE		<b>Vacuostati e vacuopressostati</b> 125
Possono essere impiegati come sensori per il vuoto Disponibili due uscite di commutazione (digitale e analogica)		
Serie SWD		<b>Vacuostati e pressostati elettronici</b> 125
Con display digitale Elevata precisione e facilità d'uso		
Serie SWDN		<b>Vacuostati e pressostati elettronici</b> 126
Con display digitale Elevata precisione e facilità d'uso		
Serie SWC		<b>Vacuostati e pressostati elettronici</b> 126
Con display digitale Elevata precisione e facilità d'uso		
Serie SWCN		<b>Vacuostati e pressostati elettronici</b> 126
Con display digitale Elevata precisione e facilità d'uso		

**Silenziatori**

		<b>Pag</b>
Serie 29...		<b>Silenziatori</b> 128
Attacchi: M5, G1/8, G1/4, G3/8, G1/2, G3/4, G1		

**Tecnologia proporzionale**

		<b>Pag</b>
Serie AP		<b>Valvole proporzionali ad azionamento diretto</b> 129
Valvole proporzionali 2/2 vie Normalmente Chiuse (NC) Taglie: 16, 22 mm Con corpi flangiati posteriori e inferiori		
Serie CP		<b>Valvole proporzionali ad azionamento diretto</b> 130
2/2 vie Normalmente Chiuse (NC) Taglie: 16, 20 mm		
Serie 130		<b>Dispositivo di controllo elettronico per valvole proporzionali</b> 131
Dispositivo di comando in PWM e con controllo in corrente per valvole proporzionali ad azionamento diretto		
Serie LR		<b>Servo valvole analogiche proporzionali</b> 132
3/3 vie		
Serie LRWD2, LRPD2, LRXD2		<b>Servo valvole digitali proporzionali</b> 133
Servo valvole 3/3 vie ad azionamento diretto per il controllo della portata (LRWD2), della pressione (LRPD2) e della posizione (LRXD2)		
Serie K8P		<b>Micro regolatore proporzionale elettronico</b> 134
Regolatore proporzionale per il controllo della pressione		
Serie MX-PRO		<b>Regolatore proporzionale elettronico</b> 135
Attacchi: G1/2 Attacchi Manifold: G1/2 Modulari - con manometro incassato o con attacchi per manometro		
Serie ER100, ER200		<b>Regolatori digitali elettro-pneumatici</b> 136
Attacchi Serie ER100: G1/4 Attacchi Serie ER200: G1/4, G3/8		

## Elettrovalvole a comando diretto Serie K8 - 8 mm

2/2 vie, 3/2 vie

Normalmente Chiuse (NC) e Normalmente Aperte (NO)

Per informazioni dettagliate sugli accessori compatibili, consultare pag. 63



### ESEMPIO DI CODIFICA

<b>K8</b>	<b>0</b>	<b>00</b>	<b>-</b>	<b>3</b>	<b>0</b>	<b>3</b>	<b>-</b>	<b>K</b>	<b>2</b>	<b>3</b>
-----------	----------	-----------	----------	----------	----------	----------	----------	----------	----------	----------

**K8**

SERIE

**0**

ESECUZIONE CORPO:

0 = valvola singola

**00**

NUMERO POSTI:

00 = valvola senza alloggiamento

**3**

NUMERO VIE - FUNZIONI:

0 = base singola

3 = 3 vie NC

4 = 3 vie NO

5 = 2 vie NC

6 = 2 vie NO

**0**

MATERIALI E TIPOLOGIE DI TENUTA:

0 = otturatore, guarnizioni FKM

**3**

DIAMETRO NOMINALE:

3 =  $\varnothing$  0.5 mm (pressione esercizio 1 + 7 bar)

6 =  $\varnothing$  0.5 mm (pressione esercizio -1 + 4 bar)

5 =  $\varnothing$  0.7 mm (pressione esercizio -1 + 3 bar)

**K**

MATERIALI:

K = corpo acciaio zincato, gabbia OT

**2**

CONNESSIONE ELETTRICA:

2 = interfaccia pin passo 4 mm

**3**

VOLTAGGI TENSIONE SOLENOIDE:

1 = 6V DC (0,6 W)

2 = 12V DC (0,6 W)

3 = 24V DC (0,6 W)

### Versioni disponibili

Corpo singolo per elettrovalvola Serie K8

Materiale: alluminio anodizzato

Connessioni pneumatiche: filettature M5

Mod. **K8303/14C**



## Elettrovalvole a comando diretto Serie K8B

2/2 vie, 3/2 vie

Normalmente Chiuse (NC) e Normalmente Aperte (NO)

Per informazioni dettagliate sugli accessori compatibili, consultare pag. 63



### ESEMPIO DI CODIFICA

<b>K8B</b>	<b>C5</b>	<b>4</b>	<b>00</b>	<b>-</b>	<b>D4</b>	<b>3</b>	<b>2</b>	<b>N</b>	<b>-</b>	<b>N</b>	<b>00</b>	<b>1A</b>	<b>C003</b>
------------	-----------	----------	-----------	----------	-----------	----------	----------	----------	----------	----------	-----------	-----------	-------------

**K8B** SERIE

**C5** ESECUZIONE CORPO:  
C0 = corpo con interfaccia per sottobase - C3 = corpo filettato - C5 = cartuccia

**4** NUMERO VIE - FUNZIONI:  
1 = 2/2 vie NC - 2 = 2/2 vie NO - 4 = 3/2 vie NC - 5 = 3/2 vie NO

**00** CONNESSIONI PNEUMATICHE:  
00 = cartuccia - 03 = M7 - 18 = interfaccia tipo K8B 2 vie - 19 = interfaccia tipo K8B 3 vie

**D4** DIAMETRO NOMINALE:  
D4 =  $\varnothing$  3.6 mm

**3** MATERIALI TENUTE:  
3 = FKM

**2** MATERIALI CORPO:  
1 = alluminio - 2 = ottone

**N** INTERVENTO MANUALE:  
N = non previsto

**N** ACCESSORI FISSAGGIO:  
N = non previsti - P = viti per plastica - M = viti per metallo

**00** OPZIONI:  
00 = nessuna

**1A** CONNESSIONE ELETTRICA:  
1A = solo pin passo 4 mm - 1B = connettore JST passo 4 mm

**C003** TENSIONE - ASSORBIMENTO:  
C001 = 6V DC (0.6 W) - C002 = 12V DC (0.6 W) - C003 = 24V DC (0.6 W)

### Versioni disponibili

Corpo con attacchi filettati 2/2 vie NC e NO

La fornitura comprende:

N° 1 connettore con cavi Mod. 120-J803 (300 mm)

Mod. **K8BC3103-D431N-N001B\***

**K8BC3203-D431N-N001B\***

\* = inserire la tensione desiderata  
(vedi ESEMPIO DI CODIFICA)



Corpo con attacchi filettati 3/2 vie NC e NO

La fornitura comprende:

N° 1 connettore con cavi Mod. 120-J803 (300 mm)

Mod. **K8BC3403-D431N-N001B\***

**K8BC3503-D431N-N001B\***

\* = inserire la tensione desiderata  
(vedi ESEMPIO DI CODIFICA)



Corpo per sottobase 2/2 vie NC e NO

La fornitura comprende:

N° 1 connettore con cavi Mod. 120-J803 (300 mm)

N° 2 guarnizioni interfaccia

N° 2 viti M3x6 UNI 5931 (per versione M)

oppure

N° 2 viti M3x6 UNI 10227 (per versione P)

Mod. **K8BC0118-D431N-\*001B\*\***

**K8BC0218-D431N-\*001B\*\***

\* = inserire il tipo di viti  
\*\* = inserire la tensione desiderata  
(vedi ESEMPIO DI CODIFICA)



Corpo per sottobase 3/2 vie NC e NO

La fornitura comprende:

N° 1 connettore con cavi Mod. 120-J803 (300 mm)

N° 3 guarnizioni interfaccia

N° 2 viti M3x6 UNI 5931 (per versione M)

oppure

N° 2 viti M3x6 UNI 10227 (per versione P)

Mod. **K8BC0419-D431N-\*001B\*\***

**K8BC0519-D431N-\*001B\*\***

\* = inserire il tipo di viti  
\*\* = inserire la tensione desiderata  
(vedi ESEMPIO DI CODIFICA)



## Elettrovalvole a comando diretto Serie K - 10 mm

3/2 vie, Normalmente Chiuse (NC) e Normalmente Aperte (NO)

Possibilità di montaggio su base singola (con attacchi M5) o su convogliatore (con attacchi M5)

Per informazioni dettagliate sugli accessori compatibili, consultare pag. 63

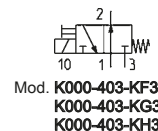
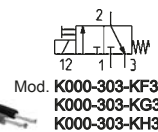
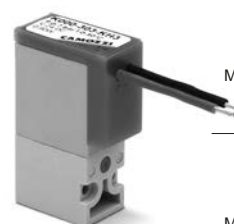
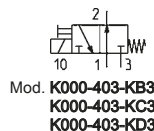
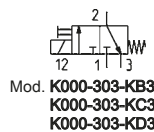
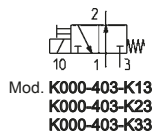
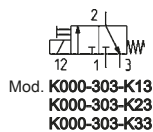

### ESEMPIO DI CODIFICA

K	0	00	-	3	0	3	-	K	2	3	
---	---	----	---	---	---	---	---	---	---	---	--

**K** SERIE

**0** ESECUZIONE CORPO:  
0 = base singola (solo M5) o interfaccia  
1 = convogliatore

**00** NUMERO POSTI:  
00 = interfaccia  
01 = base singola (solo M5)  
02 + 99 = N° posti convogliatore

**3** NUMERO VIE - FUNZIONI:  
0 = convogliatore o base singola  
3 = 3 vie NC  
4 = 3 vie NO  
5 = 3 vie NC parte elettrica girata di 180°  
6 = 3 vie NO parte elettrica girata di 180°

**0** ATTACCHI:  
0 = interfaccia  
2 = M5 uscite laterali

**3** DIAMETRO NOMINALE:  
3 =  $\varnothing$  0,65

**K** MATERIALI:  
K = corpo PBT, guarnizione otturatore HNBR  
F = corpo PBT, guarnizione otturatore FKM

**2** CONNESSIONE ELETTRICA:  
1 = connessione 90° con protezione e led  
2 = connessione 90° con protezione  
3 = connessione 90°  
B = connessione in linea con protezione e led  
C = connessione in linea con protezione  
D = connessione in linea  
F = cavetto (300 mm) con protezione e led  
G = cavetto (300 mm) con protezione  
H = solo cavetto (300 mm)

**3** VOLTAGGI TENSIONE SOLENOIDE:  
1 = 6V DC  
2 = 12V DC  
3 = 24V DC

FISSAGGIO:  
= standard per montaggio su interfacce in plastica  
M = con viti per montaggio su interfacce in metallo (a richiesta)

## Elettrovalvole a comando diretto Serie KN - 10 mm

3/2 vie

Normalmente Chiuse (NC)

Per informazioni dettagliate sugli accessori compatibili, consultare pag. 63

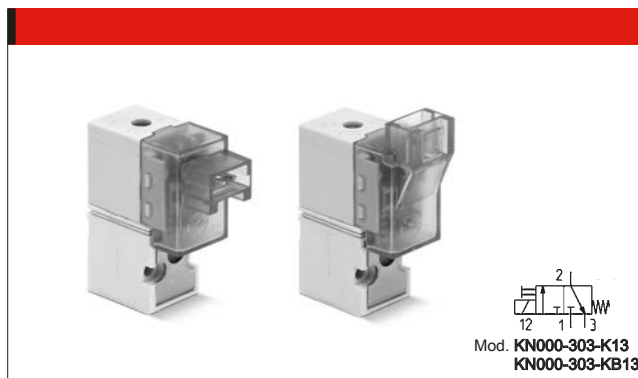

2

CONTROLLO

### ESEMPIO DI CODIFICA

KN	0	00	-	3	0	3	-	K	1	3	
----	---	----	---	---	---	---	---	---	---	---	--

**KN**

SERIE

**0**ESECUZIONE CORPO:  
0 = valvola singola**00**NUMERO POSTI:  
00 = interfaccia**3**NUMERO VIE - FUNZIONI:  
3 = 3/2 vie NC**0**ATTACCHI:  
0 = valvola singola**3**DIAMETRO NOMINALE:  
3 =  $\varnothing$  0,65**K**MATERIALI:  
K = corpo PBT, guarnizione otturatore HNBR, altre guarnizioni NBR  
F = corpo PBT, guarnizione otturatore FKM, altre guarnizioni NBR (FKM su richiesta)**1**CONNESSIONE ELETTRICA:  
1 = connessione 90° con protezione e led  
B = connessione in linea con protezione e led**3**VOLTAGGI TENSIONE SOLENOIDE:  
2 = 12V DC  
3 = 24 V DC - 1.3 W (spunto), 0.25 W (mantenimento)  
Altre tensioni disponibili su richiesta

FISSAGGIO:

= con viti per plastica (standard)  
M = con viti per metallo

# Elettrovalvole a comando diretto Serie KN High Flow - 10 mm

3/2 vie

Normalmente Chiuse (NC)

Per informazioni dettagliate sugli accessori compatibili, consultare pag. 63

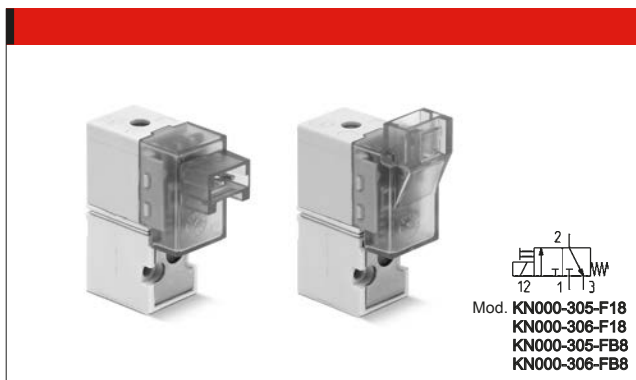

## ESEMPIO DI CODIFICA

KN	0	00	-	3	0	5	-	F	1	8	
----	---	----	---	---	---	---	---	---	---	---	--

**KN** SERIE

**0** ESECUZIONE CORPO:  
 0 = valvola singola

**00** NUMERO POSTI:  
 00 = interfaccia

**3** NUMERO VIE - FUNZIONI:  
 3 = 3/2 vie NC

**0** ATTACCHI:  
 0 = valvola singola

**5** DIAMETRO NOMINALE / PRESSIONE MASSIMA:  
 5 =  $\varnothing$  1.1    7 bar  
 6 =  $\varnothing$  1.1    3 bar

**F** MATERIALI:  
 F = corpo PBT, guarnizione otturatore FKM, altre guarnizioni NBR (FKM su richiesta)

**1** CONNESSIONE ELETTRICA:  
 1 = connessione 90° con protezione e led  
 B = connessione in linea con protezione e led

**8** VOLTAGGI TENSIONE SOLENOIDE:  
 2 = 12V DC  
 8 = 24 V DC - 4 W (spunto), 1 W (mantenimento)

**FISSAGGIO:**  
 = con viti per plastica (standard)  
 M = con viti per metallo

## Elettrovalvole a comando diretto Serie W - 15 mm

3/2 vie, Normalmente Chiuse (NC) e Normalmente Aperte (NO). Monostabili

Possibilità di montaggio su base singola (con attacchi M5) o su convogliatore (con attacchi M5 e a cartuccia  $\varnothing$  3 e 4)

Per informazioni dettagliate sugli accessori compatibili, consultare pag. 63

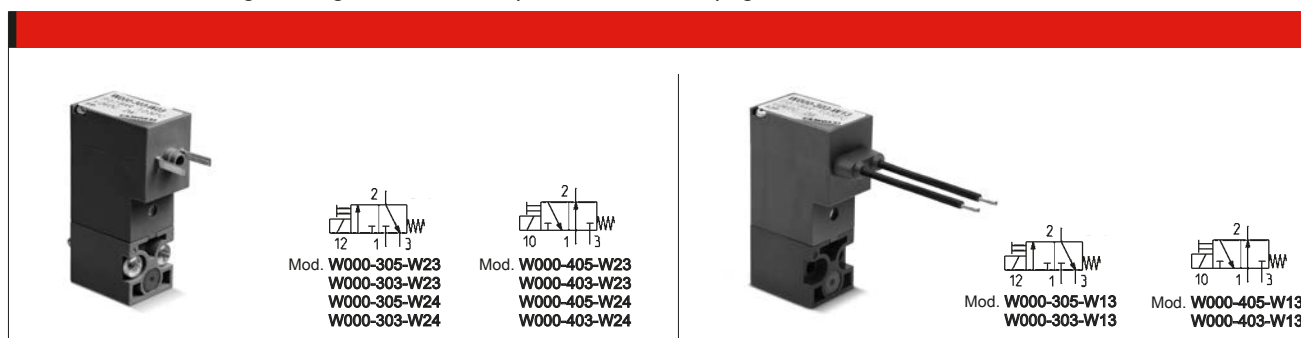

2

CONTROLLO

### ESEMPIO DI CODIFICA

**W 0 00 - 3 0 3 - W 2 3**

**W**

SERIE

**0**

ESECUZIONE CORPO:

- 0 = base singola (solo M5) o interfaccia
- 1 = convogliatore singolo
- 2 = convogliatore doppio

**00**

NUMERO POSTI:

- 00 = interfaccia
- 01 = base singola (solo M5)
- 02 + 99 = N° posti convogliatore

**3**

NUMERO VIE - FUNZIONI:

- 0 = convogliatore o base singola
- 3 = 3 vie NC
- 4 = 3 vie NO
- 5 = 3 vie NC parte elettrica girata di 180°
- 6 = 3 vie NO parte elettrica girata di 180°

**0**

ATTACCHI VALVOLA:

- 0 = interfaccia

ATTACCHI CONVOGLIATORE (per Serie W, P e PN):

- 2 = M5 uscite laterali
- 3 = tubo  $\varnothing$  3 uscite laterali
- 4 = tubo  $\varnothing$  4 uscite laterali
- 6 = M5 uscite posteriori
- 7 = tubo  $\varnothing$  3 uscite posteriori
- 8 = tubo  $\varnothing$  4 uscite posteriori

**3**

DIAMETRO NOMINALE - PRESSIONE MASSIMA:

- |                               |                       |
|-------------------------------|-----------------------|
| 1 = $\varnothing$ 0,8 (1W)    | 10 bar (NC) solo 24V  |
| 3 = $\varnothing$ 1,5 (2W)    | 7 bar (NC) 5 bar (NO) |
| 5 = $\varnothing$ 1,1 NC (2W) | 10 bar (NC)           |
| $\varnothing$ 0,9 NO (2W)     | 10 bar (NO)           |

**W**

MATERIALI:

W = corpo tecnopolimero PBT, guarnizione otturatore FKM, altre guarnizioni NBR (FKM su richiesta)

**2**

CONNESSIONE ELETTRICA:

- 1 = cavetti 300 mm (solo 24V DC)
- 2 = 2 faston (24V - 48V DC)

**3**

VOLTAGGI TENSIONE SOLENOIDE:

- 2 = 12 V DC
- 3 = 24V DC
- 4 = 48V DC

FISSAGGIO:

- = con viti per metallo (standard)
- P = con viti per plastica

# Elettrovalvole a comando diretto Serie P - 15 mm

3/2 vie, Normalmente Chiuse (NC) e Normalmente Aperte (NO)

Possibilità di montaggio su base singola (con attacchi M5) o su convogliatore (con attacchi M5 e a cartuccia  $\varnothing$  3 e 4)

Per informazioni dettagliate sugli accessori compatibili, consultare pag. 63

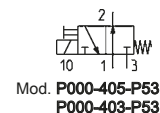
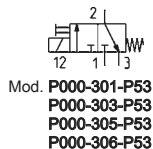

## ESEMPIO DI CODIFICA

**P 0 00 - 3 0 3 - P 5 3**

**P** SERIE

**0** ESECUZIONE CORPO:  
 0 = base singola (solo M5) o interfaccia  
 1 = convogliatore singolo  
 2 = convogliatore doppio

**00** NUMERO POSTI:  
 00 = interfaccia  
 01 = base singola (solo M5)  
 02 + 99 = N° posti convogliatore

**3** NUMERO VIE - FUNZIONI:  
 0 = convogliatore o base singola  
 3 = 3 vie NC  
 4 = 3 vie NO  
 5 = 3 vie NC parte elettrica girata di 180°  
 6 = 3 vie NO parte elettrica girata di 180°

**0** ATTACCHI VALVOLA:  
 0 = interfaccia (solo per EV singola)

ATTACCHI CONVOGLIATORE (per Serie W, P e PN):  
 2 = M5 uscite laterali  
 3 = tubo  $\varnothing$  3 uscite laterali  
 4 = tubo  $\varnothing$  4 uscite laterali  
 6 = M5 uscite posteriori  
 7 = tubo  $\varnothing$  3 uscite posteriori  
 8 = tubo  $\varnothing$  4 uscite posteriori

**3** DIAMETRO NOMINALE - PRESSIONE MASSIMA:

1 = $\varnothing$ 0,8 (1W)	10 bar (NC) solo 24V
3 = $\varnothing$ 1,5 (2W)	7 bar (NC) 5 bar (NO)
5 = $\varnothing$ 1,1 NC (2W)	10 bar (NC)
$\varnothing$ 0,9 NO (2W)	10 bar (NO)
6 = $\varnothing$ 1,5 NC (2W)	3 bar (NC) *

\* = Tolleranza sulla tensione da +10% a -25%

**P** MATERIALI:  
 P = corpo tecnopolimero PBT, guarnizione otturatore FKM, altre guarnizioni NBR (FKM su richiesta)

**5** CONNESSIONE ELETTRICA:  
 5 = 3 faston passo 9,4

**3** VOLTAGGI TENSIONE SOLENOIDE:  
 B = 24V 50/60 Hz  
 C = 48V 50/60 Hz  
 D = 110V 50/60 Hz  
 3 = 24V DC  
 4 = 48V DC 6 = 110V

FISSAGGIO:  
 = con viti per metallo (standard)  
 P = con viti per plastica



## Elettrovalvole a comando diretto Serie PL - 15 mm

3/2 vie, Normalmente Chiuse (NC)

Possibilità di montaggio su base singola (con attacchi M5) o su convogliatore (con attacchi M5 o cartuccia  $\varnothing$  3 e 4)

Per informazioni dettagliate sugli accessori compatibili, consultare pag. 63

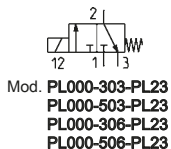

2

CONTROLLO

### ESEMPIO DI CODIFICA

PL	0	00	-	3	0	3	-	PL	2	3
<b>PL</b>	SERIE									
<b>0</b>	ESECUZIONE CORPO: 0 = base singola (solo M5) o interfaccia 1 = convogliatore singolo 2 = convogliatore doppio									
<b>00</b>	NUMERO POSTI: 00 = interfaccia 01 = base singola (solo M5) 02 + 99 = N° posti convogliatore									
<b>3</b>	NUMERO VIE - FUNZIONI: 0 = convogliatore o base singola 3 = 3 vie NC 5 = 3 vie NC parte elettrica girata di 180°									
<b>0</b>	ATTACCHI VALVOLA: 0 = interfaccia (solo per EV singola)  ATTACCHI CONVOGLIATORE: 2 = M5 uscite laterali 3 = tubo $\varnothing$ 3 uscite laterali 4 = tubo $\varnothing$ 4 uscite laterali 6 = M5 uscite posteriori 7 = tubo $\varnothing$ 3 uscite posteriori 8 = tubo $\varnothing$ 4 uscite posteriori									
<b>3</b>	DIAMETRO NOMINALE: 3 = $\varnothing$ 1,5 6 = $\varnothing$ 1,5 NC (per utilizzo con vuoto)									
<b>PL</b>	MATERIALI: PL = corpo tecnopolimero PBT, guarnizione otturatore FKM, altre guarnizioni NBR									
<b>2</b>	CONNESSIONE ELETTRICA: 2 = 2 faston passo 9,4									
<b>3</b>	VOLTAGGI TENSIONE SOLENOIDE: 3 = 24V DC 2 = 12V DC									

## Elettrovalvole a comando diretto Serie PN - 15 mm

3/2 vie, Normalmente Chiuse (NC)

Possibilità di montaggio su base singola (con attacchi M5) o su convogliatore (con attacchi M5 e a cartuccia  $\varnothing$  3 e 4)

Per informazioni dettagliate sugli accessori compatibili, consultare pag. 63

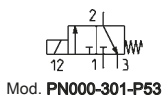

### ESEMPIO DI CODIFICA

<b>PN</b>	<b>0</b>	<b>00</b>	<b>-</b>	<b>3</b>	<b>0</b>	<b>1</b>	<b>-</b>	<b>P</b>	<b>5</b>	<b>3</b>	
-----------	----------	-----------	----------	----------	----------	----------	----------	----------	----------	----------	--

#### PN

SERIE

#### 0

ESECUZIONE CORPO:

- 0 = base singola
- 1 = convogliatore singolo
- 2 = convogliatore doppio

#### 00

NUMERO POSTI:

- 00 = interfaccia
- 01 = base singola (solo M5)
- 02 + 99 = N° posti convogliatore

#### 3

NUMERO VIE - FUNZIONI:

- 0 = convogliatore o base singola
- 3 = 3 vie NC

#### 0

ATTACCHI VALVOLA:

- 0 = interfaccia (solo per EV singola)

ATTACCHI CONVOGLIATORE (per Serie W, P e PN):

- 2 = M5 uscite laterali
- 3 = tubo  $\varnothing$  3 uscite laterali
- 4 = tubo  $\varnothing$  4 uscite laterali
- 6 = M5 uscite posteriori
- 7 = tubo  $\varnothing$  3 uscite posteriori
- 8 = tubo  $\varnothing$  4 uscite posteriori

#### 1

DIAMETRO NOMINALE - PRESSIONE MASSIMA:

- 1 =  $\varnothing$  0,8 (1W)      10 bar (NC) solo 24V

#### P

MATERIALI:

- P = corpo PBT, guarnizione otturatore PU

#### 5

CONNESSIONE ELETTRICA:

- 5 = 3 faston passo 9,4

#### 3

VOLTAGGI TENSIONE SOLENOIDE:

- 3 = 24V DC
- 4 = 48V DC
- 6 = 110V DC
- 7 = 205V DC

FISSAGGIO:

- = standard per montaggio su interfaccia in plastica
- M = con viti per montaggio su interfaccia in metallo (a richiesta)

## Elettrovalvole a comando diretto Serie PD - 15 mm

2/2 vie

Normalmente Chiuse (NC)

Per informazioni dettagliate sugli accessori compatibili, consultare pag. 63

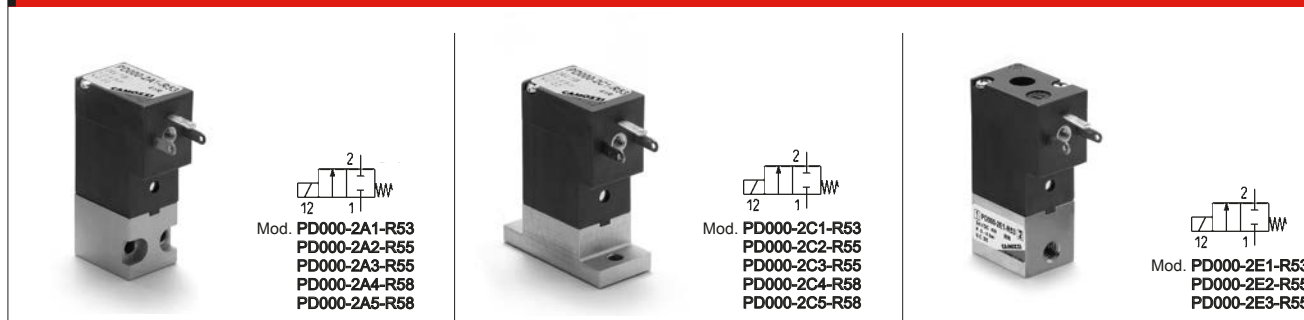

2

CONTROLLO

### ESEMPIO DI CODIFICA

PD	0	00	-	2	A	1	-	R	5	3	
<b>PD</b>	SERIE										
<b>0</b>	ESECUZIONE CORPO: 0 = corpo singolo										
<b>00</b>	NUMERO POSTI: 00 = interfaccia										
<b>2</b>	NUMERO VIE - FUNZIONI: 2 = 2 vie NC										
<b>A</b>	MATERIALI CORPO E ATTACCHI VALVOLE: A = corpo in AL, interfaccia pneumatica posteriore C = corpo in AL, interfaccia pneumatica inferiore E = corpo in OT, connessioni M5 (per $\phi$ fino a 1.6 mm)										
<b>1</b>	DIAMETRO NOMINALE: 1 = $\phi$ 0.8 2 = $\phi$ 1.2 3 = $\phi$ 1.6 4 = $\phi$ 2 5 = $\phi$ 2.5										
<b>R</b>	MATERIALI GUARNIZIONE OTTURATORE: R = NBR F = FKM (su richiesta)										
<b>5</b>	CONNESSIONE ELETTRICA: 5 = 3 faston passo 9,4										
<b>3</b>	VOLTAGGI TENSIONE SOLENOIDE: 1 = 12V DC 1W 2 = 12V DC 2W 3 = 24V DC 1W 5 = 24V DC 2W 8 = 24V DC 4W										
	FISSAGGIO: = con viti per metallo (standard) P = con viti per plastica										

# Elettrovalvole a comando diretto con membrana di separazione Serie PDV

2/2 vie Normalmente Chiuse (NC)

Per informazioni dettagliate sugli accessori compatibili, consultare pag. 63

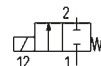

- |                          |                     |
|--------------------------|---------------------|
| Mod. PDVC0122-A73GN-M00* | PDVC0122-B73GN-M00* |
| PDVC0122-A73GN-MVC*      | PDVC0122-B73GN-MVC* |
| PDVC0122-A74GN-M00*      | PDVC0122-B74GN-M00* |
| PDVC0122-A74GN-MVC*      | PDVC0122-B74GN-MVC* |
| PDVC0122-A75GN-M00*      | PDVC0122-B75GN-M00* |
| PDVC0122-A75GN-MVC*      | PDVC0122-B75GN-MVC* |
| PDVC0122-B33GN-M00*      | PDVC0122-C13GN-M00* |
| PDVC0122-B33GN-MVC*      | PDVC0122-C13GN-MVC* |
| PDVC0122-B34GN-M00*      | PDVC0122-C14GN-M00* |
| PDVC0122-B34GN-MVC*      | PDVC0122-C14GN-MVC* |
| PDVC0122-B35GN-M00*      | PDVC0122-C15GN-M00* |
| PDVC0122-B35GN-MVC*      | PDVC0122-C15GN-MVC* |

\* = completare il codice aggiungendo  
CONNESSIONE ELETTRICA TENSIONE (vedi ESEMPIO DI CODIFICA)

## ESEMPIO DI CODIFICA

PDV	C0	1	22	-	B7	3	G	N	-	M	00	4A	C023
-----	----	---	----	---	----	---	---	---	---	---	----	----	------

**PDV** SERIE

**C0** ESECUZIONE CORPO:  
0 = corpo con interfaccia per sottobase

**1** NUMERO VIE - FUNZIONI:  
1 = 2/2 vie NC

**22** CONNESSIONI PNEUMATICHE:  
22 = interfaccia tipo PDV 2 vie

**B7** DIAMETRO NOMINALE:  
A7 =  $\varnothing$  0.8 mm  
B3 =  $\varnothing$  1.2 mm  
B7 =  $\varnothing$  1.6 mm  
C1 =  $\varnothing$  2.0 mm

**3** MATERIALI TENUTE:  
3 = FKM  
4 = EPDM  
5 = FFKM

**G** MATERIALI CORPO:  
G = PEEK

**N** INTERVENTO MANUALE:  
N = non previsto

**M** ACCESSORI FISSAGGIO:  
M = viti per metallo

**00** OPZIONI:  
00 = nessuna  
VC = per applicazioni con il vuoto

**4A** CONNESSIONE ELETTRICA:  
3A = connettore DIN 43650 (Forma C) passo 8 mm  
3C = connettore DIN 43650 (Forma C) passo 8 mm bobina ruotata di 180°  
4A = connettore DIN 43650 (Forma C) passo 9.4 mm  
4C = connettore DIN 43650 (Forma C) passo 9.4 mm bobina ruotata di 180°  
7A = cavetti (L = 300 mm)  
7C = cavetti (L = 300 mm) bobina ruotata di 180°

**C023** TENSIONE - ASSORBIMENTO:  
C017 = 6V DC 2W  
C020 = 12V DC 2W  
C023 = 24V DC 2W

# Elettrovalvole a comando diretto Serie A - 22 mm

2/2 vie, 3/2 vie

Normalmente Chiuse (NC) e Normalmente Aperte (NO). Monostabili - bistabili (con memoria magnetica)

Attacchi: M5, G1/8. Cartuccia ø 4



\* = scegliere il solenoide più adatto (vedi ESEMPIO DI CODIFICA)  
N.B. Per l'impiego delle valvole NO in linea usare solo bobine mod. U771 o U7K1 o G771 o G7K1

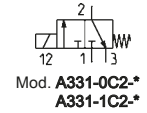
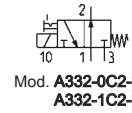
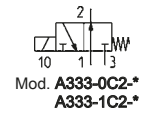
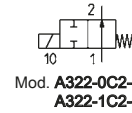
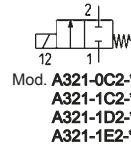

\* = scegliere il solenoide più adatto (vedi ESEMPIO DI CODIFICA)  
N.B. Per l'impiego delle valvole NO in linea usare solo bobine mod. U771 o U7K1 o G771 o G7K1

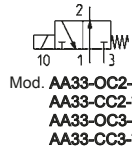
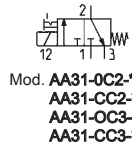

\* = scegliere il solenoide più adatto (vedi ESEMPIO DI CODIFICA)

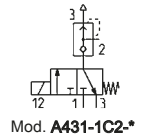

\* = scegliere il solenoide più adatto (vedi ESEMPIO DI CODIFICA)

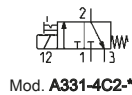
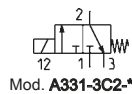

\* = scegliere il solenoide più adatto (vedi ESEMPIO DI CODIFICA)

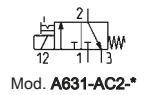

\* = scegliere il solenoide più adatto (vedi ESEMPIO DI CODIFICA)

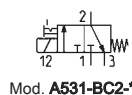

**ESEMPIO DI CODIFICA**

<b>A</b>	<b>3</b>	<b>3</b>	<b>1</b>	<b>-</b>	<b>0</b>	<b>C</b>	<b>2</b>	<b>-</b>	<b>U7</b>	<b>7</b>
----------	----------	----------	----------	----------	----------	----------	----------	----------	-----------	----------

**A** SERIE

**3** ESECUZIONE CORPO:  
 1 = basetta (24x24 mm) interfaccia girevole 360°  
 2 = basetta (24x24 mm) interfaccia fissa  
 3 = corpo filettato  
 4 = scarico rapido  
 5 = basetta con interfaccia per ISO laterale, fissa corpo in tecnopolimero  
 6 = (16x16 mm) interfaccia girevole 360°  
 A = manifold singola  
 B = manifold 2 pezzi  
 C = manifold 3 pezzi  
 D = manifold 4 pezzi  
 E = manifold 5 pezzi  
 F = manifold 6 pezzi  
 G = manifold 7 pezzi  
 H = manifold 8 pezzi  
 K = manifold 9 pezzi  
 L = manifold 10 pezzi  
 M = manifold 11 pezzi  
 N = manifold 12 pezzi  
 P = manifold 13 pezzi  
 R = manifold 14 pezzi  
 S = manifold 15 pezzi

**3** NUMERO DI VIE:  
 2 = 2 vie  
 3 = 3 vie

**1** FUNZIONE:  
 1 = NC (Normalmente Chiuse)  
 2 = NO (Normalmente Aperte)  
 3 = NO in linea

**0** CONNESSIONI:

	1	2	3
0	M5	M5	M5
1	G1/8	G1/8	M5
3	M5	G1/8 masch.	M5
4	M5	G1/8 masch.	M5 con intervento manuale
A	OR interfaccia girevole		M5
B	OR interfaccia fissa		M5
C	cartuccia ø 4		

**C** DIAMETRO NOMINALE:  
 C = ø 1,5  
 D = ø 2  
 E = ø 2,5

**2** MATERIALE CORPO:  
 2 = OT nichelato  
 3 = tecnopolimero

**U7** MATERIALE INCAPSULAMENTO / DIMENSIONE SOLENOIDI:  
 A8 = PPS / 30x30  
 G7 = PA / 22x22  
 G8 = PA / 30x30 (solo 24 V DC)  
 G9 = PA / 22x58  
 H8 = PA 6 V0 / 30x30  
 U7 = PET / 22x22

**7** TENSIONI SOLENOIDI:

		<b>U7**</b>	<b>G7**</b>	<b>A8**</b>	<b>H8**</b>	<b>G9**</b>
B	24V AC 50/60Hz	-	-	5VA	5,3VA	-
C	48V AC 50/60Hz	-	-	-	5,3VA	-
D	110V AC 50/60Hz	-	-	5VA	5,3VA	-
E	230V AC 50/60Hz	-	-	5VA	5,3VA	-
F	380V AC 50/60Hz	7VA	7VA	-	-	-
H	24V 50/60Hz 3,5VA	3,5VA	-	-	-	-
	12V DC	3,1W	3,1W	-	-	-
K	72V DC	4,8W	4,8W	-	-	-
	110V AC 50/60Hz	3,8VA	3,8VA	-	-	-
	125V AC 50/60Hz	5,5VA	5,5VA	-	-	-
K1*	72V DC	5,6W	5,6W	-	-	-
	110V AC 50/60Hz	5,8VA	5,8VA	-	-	-
	125V AC 50/60Hz	8,3VA	8,3VA	-	-	-
J	230V AC 50/60Hz	3,5VA	3,5VA	-	-	-
	240V AC 50/60Hz	4VA	4VA	-	-	-
1	6V DC	5,1W	5,1W	-	-	-
2	12V DC	5W	5W	-	-	-
3	24V DC	5W	5W	4W	5,4W	4/2W
4	48V DC	5,3W	5,3W	4W	-	-
6	110V DC	4,2W	4,2W	-	-	-
7	24V DC	3,1W	3,1W	-	-	-
	48V AC 50/60 Hz	3,5VA	3,5VA	-	-	-
71*	24V DC	3,1W	3,1W	-	-	-
	48V AC 50/60Hz	3,5VA	3,5VA	-	-	-
9	48V DC	3,1W	3,1W	-	-	-
10	110V DC	3,2W	3,2W	-	-	-

\* = solo per modelli di valvola NO in linea

\*\* = sostituire lo 0 con la lettera o il numero a inizio riga

## Elettrovalvole a comando diretto Serie 6 - 30 mm

2/2 vie, 3/2 vie. Normalmente Chiuse (NC) e Normalmente Aperte (NO)

Attacchi: G1/8, G3/8. Cartuccia ø 4. Disponibile anche nella versione per basse temperature fino a -50°C

Per informazioni dettagliate sugli accessori compatibili, consultare pag. 63

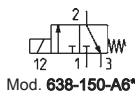

Mod. **638-150-A6\***

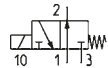

Mod. **648-150-A6\***

\* = scegliere il solenoide desiderato  
(vedi ESEMPIO DI CODIFICA)



Mod. **638M-101-A6\***  
**63CM-101-A6\***

\* = scegliere il solenoide desiderato  
(vedi ESEMPIO DI CODIFICA)

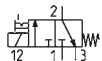

Mod. **600-450-A6\***  
**600-457-A6\***

\* = scegliere il solenoide desiderato  
(vedi ESEMPIO DI CODIFICA)



Mod. **623-15E -A6\***  
**623-15F-A6\***  
**623-15G-A6\***

\* = scegliere il solenoide desiderato  
(vedi ESEMPIO DI CODIFICA)

### ESEMPIO DI CODIFICA

6	3	8	M	-	105	-	A	6	B
---	---	---	---	---	-----	---	---	---	---

**6**

SERIE

**3**

NUMERO VIE - FUNZIONI:

- 0 = interfaccia
- 1 = 2 vie NO
- 2 = 2 vie NC
- 3 = 3 vie NC
- 4 = 3 vie NO

**8**

CONNESSIONE:

- 0 = interfaccia
- 3 = G3/8
- 8 = G1/8
- C = cartuccia ø 4

**M**

M = manifold

**105**

TIPOLOGIE CORPO:

- 150 = corpo filettato
- 450 = basetta interfaccia girevole
- 457 = basetta interfaccia fissa
- 101 = singola
- 102 = manifold 2 pezzi
- 103 = manifold 3 pezzi
- 104 = manifold 4 pezzi
- 105 = manifold 5 pezzi
- 106 = manifold 6 pezzi
- 107 = manifold 7 pezzi
- 108 = manifold 8 pezzi
- 109 = manifold 9 pezzi
- 110 = manifold 10 pezzi
- 111 = manifold 11 pezzi
- 112 = manifold 12 pezzi
- 113 = manifold 13 pezzi
- 114 = manifold 14 pezzi
- 115 = manifold 15 pezzi

**A**

MATERIALE BOBINA:  
A = PPS

**6**

DIMENSIONE SOLENOIDE:  
6 = 32x32

**B**

TENSIONE SOLENOIDE:

- B = 24V 50/60Hz
- D = 110V 50/60 Hz
- E = 230V 50/60 Hz
- 2 = 12V DC
- 3 = 24V DC
- 4 = 48V DC
- 6 = 110V DC

VERSIONI:

- = standard
- LT = per basse temperature

# Elettrovalvole Serie CFB

2/2 vie, 3/2 vie

Normalmente Chiuse (NC) e Normalmente Aperte (NO)

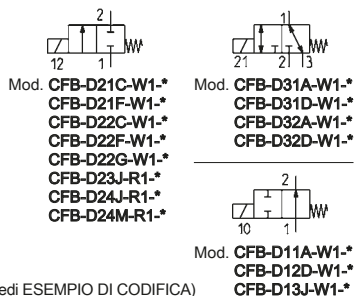

\* = scegliere il solenoide desiderato (vedi ESEMPIO DI CODIFICA)

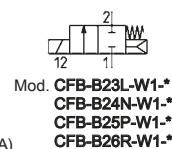

\* = scegliere il solenoide desiderato (vedi ESEMPIO DI CODIFICA)

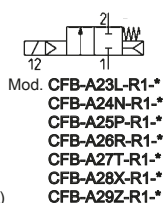

\* = scegliere il solenoide desiderato (vedi ESEMPIO DI CODIFICA)

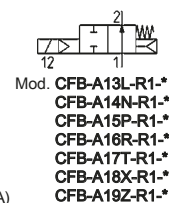

\* = scegliere il solenoide desiderato (vedi ESEMPIO DI CODIFICA)

## ESEMPIO DI CODIFICA

CFB	-	A	1	3	L	-	R	1	-	B7	E
-----	---	---	---	---	---	---	---	---	---	----	---

### CFB SERIE

**A**

AZIONAMENTO:  
 A = indiretto  
 B = diretto a membrana vincolata  
 D = diretto

**1**

NUMERO VIE - POSIZIONI:  
 1 = 2/2 vie NO  
 2 = 2/2 vie NC  
 3 = 3/2 vie NC

**3**

CONNESSIONI:  
 1 = G1/8  
 2 = G1/4  
 3 = G3/8  
 4 = G1/2  
 5 = G3/4  
 6 = G1  
 7 = G1 1/4  
 8 = G1 1/2  
 9 = G2

**L**

DIAMETRO NOMINALE:  
 A = 1,4 mm - B = 2 mm - C = 2,5 mm - D = 2,8 mm - F = 4 mm - G = 6 mm - J = 8 mm - L = 11,5 mm - M = 13 mm - N = 13,5 mm  
 P = 18 mm - R = 26 mm - T = 32 mm - X = 45 mm - Z = 50 mm

**R**

MATERIALE MEMBRANA:  
 R = NBR - W = FKM - E = EPDM (su richiesta)

**1**

MATERIALE CORPO:  
 1 = OT  
 2 = OT nichelato alimentare anticalcare per alte temperature (su richiesta)  
 3 = OT nichelato alimentare (su richiesta)

**B7**

DIMENSIONE SOLENOIDE:  
 B7 = 22 mm - B8 = 30 mm - B9 = 36 mm

**E**

TENSIONE SOLENOIDE:  
 B = 24V AC 50 Hz  
 D = 110V AC 50/60 Hz  
 E = 230V AC 50/60 Hz  
 2 = 12V DC  
 3 = 24V DC

NOTA: per alcune elettrovalvole ad azionamento diretto 2/2 NO, il solenoide da utilizzare è il tipo B8\*K  
 (per maggiori dettagli vedere anche la TABELLA DI ABBINAMENTO SOLENOIDE - CORPO VALVOLE a pag. 2/1.30.03 del catalogo Camozzi)



# Elettrovalvole Serie CFB INOX

2/2 vie, 3/2 vie

Normalmente Chiuse (NC)

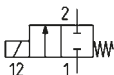

Mod. CFB-D21A-...X-<sup>\*</sup>  
 CFB-D21B-...X-<sup>\*</sup>  
 CFB-D21C-...X-<sup>\*</sup>  
 CFB-D22B-...X-<sup>\*</sup>  
 CFB-D22C-...X-<sup>\*</sup>  
 CFB-D23E-...X-<sup>\*</sup>  
 CFB-D23F-...X-<sup>\*</sup>  
 CFB-D24E-...X-<sup>\*</sup>  
 CFB-D24F-...X-<sup>\*</sup>

\* = scegliere il solenoide desiderato (vedi ESEMPIO DI CODIFICA)

## ESEMPIO DI CODIFICA

CFB - D 2 1 A - W X - B8 E

**CFB** SERIE

**D** AZIONAMENTO:  
D = diretto

**2** NUMERO VIE - POSIZIONI:  
2 = 2/2 vie NC  
3 = 3/2 vie NC

**1** CONNESSIONI:  
1 = G1/8  
2 = G1/4  
3 = G3/8  
4 = G1/2

**A** DIAMETRO NOMINALE:  
A = 1.5 mm  
B = 2 mm  
C = 2.5 mm  
E = 3 mm  
F = 4 mm

**W** MATERIALE GUARNIZIONI:  
W = FKM  
E = EPDM (su richiesta)

**X** MATERIALE CORPO:  
X = acciaio Inox

**B8** DIMENSIONE SOLENOIDE:  
B8 = 30 mm

**E** TENSIONE SOLENOIDE:  
B = 24V AC 50 Hz  
D = 110V AC 50/60 Hz  
E = 230V AC 50/60 Hz  
2 = 12V DC  
3 = 24V DC

2

CONTROLLO

# Accessori per elettrovalvole

Connettori, convogliatori, basi, sottobasi e tappi esclusori

2

CONTROLLO

<p><b>Connettori con cavo crimpato per Serie K8</b>                      Sezione cavi: 0,25 mm<sup>2</sup>                      Diametro esterno cavo: 1,2 mm                      Materiale isolamento cavo: PVC                      Mod. <b>120-803</b> (cavo 300 mm)  <b>120-806</b> (cavo 600 mm)</p> 	<p><b>Connettore J con cavo crimpato per Serie K8 e K8B</b>                      Sezione cavi: 0,25 mm<sup>2</sup>                      Diametro esterno cavo: 1,2 mm                      Materiale isolamento cavo: PVC                      Mod. <b>120-J803</b> (cavo 300 mm)</p> 	<p><b>Connettori con cavo crimpato per Serie K, KN e KN High Flow</b>                      Mod. <b>121-803</b> (cavo 300 mm)  <b>121-806</b> (cavo 600 mm)  <b>121-810</b> (cavo 1000 mm)  <b>121-830</b> (cavo 3000 mm)</p> 
<p><b>Connettori DIN 43650, interasse faston 9,4 mm per Serie P, PL, PN, PD e PDV</b>                      Mod. <b>125-601</b>  <b>125-701</b>  <b>125-800</b></p> 	<p><b>Connettori DIN 43650, interasse faston 9,4 mm con cavo per Serie P, PL, PN, PD e PDV</b>                      Il circuito raddrizzatore interno del connettore Mod. 125-900 permette l'utilizzo delle elettrovalvole con corrente alternata nelle varie tensioni, anche quando i dati di targa della elettrovalvola sono in corrente continua                      Mod. <b>125-501-2</b> (cavo 2000 mm)  <b>125-550-1</b> (cavo 1000 mm)  <b>125-601-2</b> (cavo 2000 mm)  <b>125-571-3</b> (cavo 3000 mm)  <b>125-900</b> (cavo 2000 mm)</p> 	<p><b>Connettori in linea con cavo costampato per Serie P, PL, PN, PD e PDV</b>                      Mod. <b>125-503-2</b> (cavo 2000 mm)  <b>125-503-5</b> (cavo 5000 mm)  <b>125-553-2</b> (cavo 2000 mm)  <b>125-553-5</b> (cavo 5000 mm)</p> 
<p><b>Connettori in linea con cavo costampato e con ponte raddrizzatore per Serie P, PL, PN, PD e PDV</b>                      Mod. <b>125-903-2</b> (cavo 2000 mm)  <b>125-903-5</b> (cavo 5000 mm)</p> 	<p><b>Connettori DIN 43650 interasse faston 8 mm per Serie PDV e W</b>                      Da impiegare su tutte le elettrovalvole in corrente continua con tensioni da 6 a 110 V                      Mod. <b>126-550-1</b> (cavo 1000 mm)  <b>126-800</b>  <b>126-701</b></p> 	<p><b>Connettori DIN 43650 per Serie 6</b>                      Grado di protezione IP65                      Mod. <b>124-800</b>  <b>124-702</b>  <b>124-701</b>  <b>124-703</b></p> 
<p><b>Convogliatori singoli uscite posteriori per Serie W, P, PL e PN</b>                      Mod. <b>P102-0*</b> (2 posti)  <b>P103-0*</b> (3 posti)  <b>P104-0*</b> (4 posti)  <b>P105-0*</b> (5 posti)  <b>P106-0*</b> (6 posti)</p>  <p>* = ATTACCHI convogliatore vedi ESEMPIO DI CODIFICA della Serie di riferimento</p>	<p><b>Convogliatori singoli uscite laterali per Serie W, P, PL e PN</b>                      Il convogliatore è predisposto per essere fissato tramite canalina DIN 46277/3 con l'accessorio PCF-E520                      Mod. <b>P102-0*</b> (2 posti)  <b>P103-0*</b> (3 posti)  <b>P104-0*</b> (4 posti)  <b>P105-0*</b> (5 posti)  <b>P106-0*</b> (6 posti)</p>  <p>* = ATTACCHI convogliatore vedi ESEMPIO DI CODIFICA della Serie di riferimento</p>	<p><b>Convogliatori doppio uscite posteriori per Serie W, P, PL e PN</b>                      Mod. <b>P204-0*</b> (4 posti)  <b>P206-0*</b> (6 posti)  <b>P208-0*</b> (8 posti)  <b>P210-0*</b> (10 posti)  <b>P212-0*</b> (12 posti)</p>  <p>* = ATTACCHI convogliatore vedi ESEMPIO DI CODIFICA della Serie di riferimento</p>
<p><b>Convogliatori doppi uscite laterali per Serie W, P, PL e PN</b>                      Il convogliatore è predisposto per essere fissato tramite canalina DIN 46277/3 con l'accessorio PCF-E520                      Mod. <b>P204-0*</b> (4 posti)  <b>P206-0*</b> (6 posti)  <b>P208-0*</b> (8 posti)  <b>P210-0*</b> (10 posti)  <b>P212-0*</b> (12 posti)</p>  <p>* = ATTACCHI convogliatore vedi ESEMPIO DI CODIFICA della Serie di riferimento</p>	<p><b>Convogliatore con uscite laterali e con ingresso e scarico convogliati per Serie K</b>                      N.B.: utilizzare elettrovalvole con viti per montaggio su interfacce in metallo (vedi ESEMPIO DI CODIFICA Serie K)                      Mod. <b>K1**-02</b>                      ** = N° posti</p> 	<p><b>Base singola per Serie P, PL e PN</b>                      Mod. <b>P001-02</b></p> 
<p><b>Sottobase singola per Serie K</b>                      N.B.: utilizzare elettrovalvole con viti per montaggio su interfacce in metallo (vedi ESEMPIO DI CODIFICA Serie K)                      Mod. <b>K001-02</b></p> 	<p><b>Tappo esclusore per Serie K</b>                      La fornitura comprende:                      N° 1 tappo esclusore                      N° 1 guarnizione interfaccia                      N° 2 viti                      Mod. <b>K000-TP</b></p> 	<p><b>Tappo esclusore per Serie P, PL e PN</b>                      La fornitura comprende:                      N° 1 tappo esclusore                      N° 1 guarnizione interfaccia                      N° 2 viti                      Mod. <b>P000-TP</b></p> 

## Valvole a cartuccia a comando pneumatico Serie 8

2/2 vie, 3/2 vie

Normalmente Chiuse (NC)



### ESEMPIO DI CODIFICA

8	10	C5	1	00	-	F1	3	2
---	----	----	---	----	---	----	---	---

**8** SERIE

**10** TAGLIA:  
10 = Taglia 1  
20 = Taglia 2  
30 = Taglia 3

**C5** ESECUZIONE CORPO:  
C5 = cartuccia

**1** NUMERO VIE - FUNZIONI:  
1 = 2/2 vie NC oppure 3/2 vie NC  
NB: Il funzionamento dipende dalla sede che si utilizza (per maggiori dettagli vedere catalogo Camozzi)

**00** CONNESSIONI PNEUMATICHE:  
00 = cartuccia

**F1** DIAMETRO NOMINALE:  
F1 =  $\varnothing$  5.0 mm (solo taglia 1)  
G7 =  $\varnothing$  6.6 mm (solo taglia 2)  
K1 =  $\varnothing$  9.0 mm (solo taglia 3)

**3** MATERIALI TENUTE:  
3 = FKM

**2** MATERIALI CORPO:  
2 = ottone

# Valvole ed elettrovalvole Serie E

5/2 vie monostabili/bistabili - 5/3 CC CO CP

Montaggio singolo o su convogliatori

Passo: 10,5 mm

2

CONTROLLO

Utilizzi sul corpo

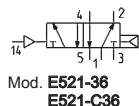

Utilizzi sul corpo

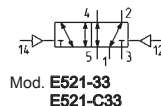

Utilizzi sul corpo

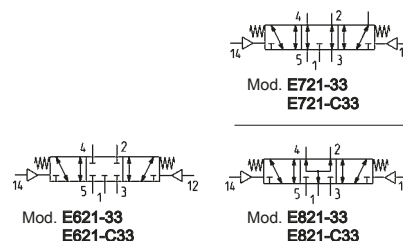

Utilizzi sul corpo

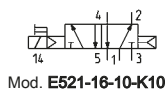

Utilizzi sul corpo

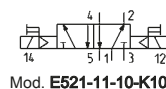

Utilizzi sul corpo

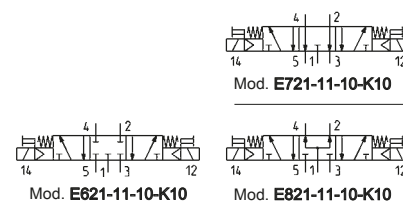

Corpo per sottobase

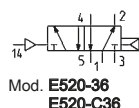

Corpo per sottobase

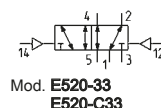

Corpo per sottobase

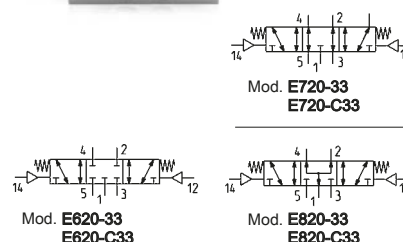

Corpo per sottobase

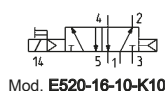

Corpo per sottobase

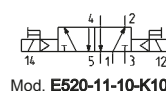

Corpo per sottobase

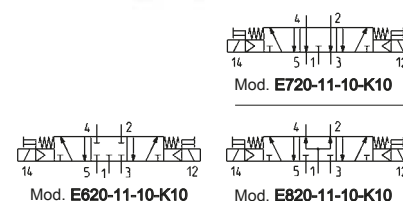

## ESEMPIO DI CODIFICA

E	5	2	1	-	11	-	10	-	K	1	3
---	---	---	---	---	----	---	----	---	---	---	---

E SERIE

**5** FUNZIONE:  
5 = 5/2  
6 = 5/3 CC  
7 = 5/3 CO  
8 = 5/3 CP

**2** PASSO/DIMENSIONE:  
2 = 10,5 mm

**1** ESECUZIONE CORPO:  
1 = filetti  
0 = corpo per sottobase

**11** AZIONAMENTO:  
11 = elettropneumatico bistabile  
16 = elettropneumatico monostabile  
33 = comando pneumatico bistabile tubo ø 3  
36 = comando pneum. monostabile tubo ø 3  
C33 = comando pneumatico bistabile tubo ø 4  
C36 = comando pneumatico monostabile tubo ø 4

**10** INTERFACCIA SOLENOIDE:  
10

**K** TIPO DI SOLENOIDE:  
K

**1** DIMENSIONE SOLENOIDE:  
1 = 10x10

**3** TENSIONE SOLENOIDE:  
1 = 6V DC  
2 = 12V DC  
3 = 24V DC

## Sottobasi e convogliatori



Mod. E521-10\*\*  
\*\* = numero posti



Mod. E520-0101



Mod. E520-21\*\*  
E520-2C\*\*  
\*\* = numero posti

## ESEMPIO DI CODIFICA

E5	2	1	-	1	0	02
----	---	---	---	---	---	----

E5 SERIE

**2** PASSO/DIMENSIONE:  
2 = passo 10,5

**1** ESECUZIONE CORPO:  
0 = per corpo montaggio su base  
1 = per corpo con filetti

**1** TIPO DI SOTTOBASE / CONVOGLIATORE:  
0 = sottobase singola uscite laterali  
1 = convogliatore per valvola filettata  
2 = convogliatore per valvola su base

**0** UTILIZZI:  
0 = per valvole con utilizzi sul corpo  
1 = filettati  
C = tubo 4

**02** NUMERO POSTI:  
01 = singola  
03, 04, 06, 08, 10, 12 = multipla

N.B.: Per evitare cadute di pressione, si consiglia di alimentare l'attacco 1 e scaricare (attacchi 3 e 5) da entrambi i lati del convogliatore quando si superano le 10 posizioni valvola. Su richiesta possono essere forniti convogliatori completi di attacchi per l'alimentazione separata dei piloti.

**Accessori**
**Elemento di fissaggio per canalina DIN  
DIN EN 50022 (7,5 mm x 35 mm - spessore 1)**

Adattabile a tutti i convogliatori

La fornitura comprende:

N° 2 elementi di fissaggio

N° 2 viti M4x6 UNI 5931

 Mod. **PCF-E520**

**Piedino di montaggio orizzontale  
con utilizzi sul corpo**

La fornitura comprende:

N°1 piedino

N°2 viti

 Mod. **B1-E521**

**Piedino di montaggio verticale  
con utilizzi sul corpo  
(solo valvole monostabili)**

La fornitura comprende:

N°1 piedino

N°2 viti

 Mod. **B2-E521**

**Tappo esclusore per convogliatori**

La fornitura comprende:

N°1 tappo

N°2 viti

N°1 guarnizione

 Mod. **TP-E521** (valvole con utilizzi sul corpo)

**TP-E520** (valvole per base)

**Piastrina intermedia per valvole  
con alimentazione separata in 1**

Kits per valvole con utilizzi sul corpo

La fornitura comprende:

N°1 piastrina

N°2 viti

N°1 guarnizione interfaccia

N°2 OR

 Mod. **PCP-E521**

**Piastrina intermedia per valvole  
con alimentazione separata in 1**

Kits per valvole in esecuzione su sottobase

La fornitura comprende:

N°1 piastrina

N°2 viti

N°1 guarnizione interfaccia

N°2 OR

 Mod. **PCP-E520**

**Piastrina intermedia per valvole con alimentazione separata in 3 e in 5**

La fornitura comprende:

N°1 piastrina

N°2 viti

N°1 guarnizione interfaccia

N°2 OR

 Mod. **PCS-E521** (valvole con utilizzi sul corpo)

**PCS-E520** (valvole per base)

# Valvole ed elettrovalvole Serie EN

5/2 vie, 5/3 vie CC CO CP

Utilizzi sul corpo. Montaggio singolo o su convogliatori

Passo: 16, 19 mm

2

CONTROLLO

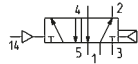

Mod. **EN531-36**  
**EN551-36**

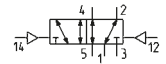

Mod. **EN531-33**  
**EN551-33**

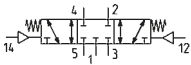

Mod. **EN631-33**  
**EN651-33**

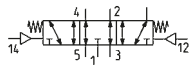

Mod. **EN731-33**  
**EN751-33**

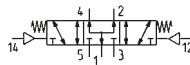

Mod. **EN831-33**  
**EN851-33**

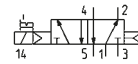

Mod. **EN531-16-P\***  
**EN551-16-P\***  
**EN531-16-PN\***  
**EN551-16-PN\***  
**EN531-16-W\***  
**EN551-16-W\***

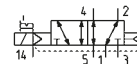

Mod. **EN531-16-P\***  
**EN551-16-P\***  
**EN531-E16-PN\***  
**EN551-E16-PN\***  
**EN531-E16-W\***  
**EN551-E16-W\***

\* = scegliere il solenoide più adatto (vedere esempio di codifica)

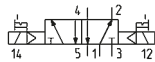

Mod. **EN531-11-P\***  
**EN551-11-P\***  
**EN531-11-PN\***  
**EN551-11-PN\***  
**EN531-11-W\***  
**EN551-11-W\***

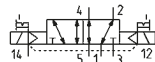

Mod. **EN531-E11-P\***  
**EN551-E11-P\***  
**EN531-E11-PN\***  
**EN551-E11-PN\***  
**EN531-E11-W\***  
**EN551-E11-W\***

\* = scegliere il solenoide più adatto (vedere esempio di codifica)

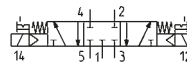

Mod. **EN631-11.\***  
**EN651-11.\***

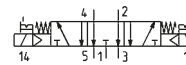

Mod. **EN731-11.\***  
**EN751-11.\***

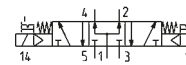

Mod. **EN831-11.\***  
**EN851-11.\***

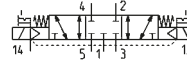

Mod. **EN631-E11.\***  
**EN651-E11.\***

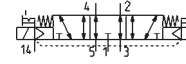

Mod. **EN731-E11.\***  
**EN751-E11.\***



Mod. **EN831-E11.\***  
**EN851-E11.\***

\* = scegliere il solenoide più adatto (vedere esempio di codifica)

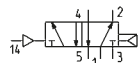

Mod. **EN530-36**  
**EN550-36**

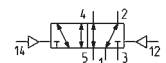

Mod. **EN530-33**  
**EN550-33**

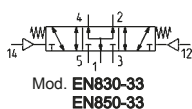
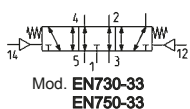
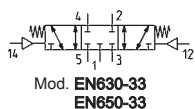

Mod. **EN530-16-P\***  
**EN550-16-P\***  
**EN530-16-PN\***  
**EN550-16-PN\***  
**EN530-16-W\***  
**EN550-16-W\***

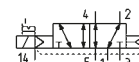

Mod. **EN530-16-P\***  
**EN550-16-P\***  
**EN530-E16-PN\***  
**EN550-E16-PN\***  
**EN530-E16-W\***  
**EN550-E16-W\***

\* = scegliere il solenoide più adatto (vedere esempio di codifica)



Mod. **EN530-11-P\***  
**EN550-11-P\***  
**EN530-11-PN\***  
**EN550-11-PN\***  
**EN530-11-W\***  
**EN550-11-W\***



Mod. **EN530-E11-P\***  
**EN550-E11-P\***  
**EN530-E11-PN\***  
**EN550-E11-PN\***  
**EN530-E11-W\***  
**EN550-E11-W\***

\* = scegliere il solenoide più adatto (vedere esempio di codifica)

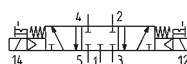

Mod. **EN630-11-\***  
**EN650-11-\***



Mod. **EN730-11-\***  
**EN750-11-\***

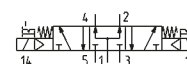

Mod. **EN830-11-\***  
**EN850-11-\***

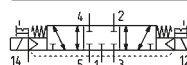

Mod. **EN630-E11-\***  
**EN650-E11-\***

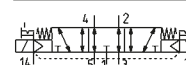

Mod. **EN730-E11-\***  
**EN750-E11-\***

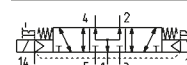

Mod. **EN830-E11-\***  
**EN850-E11-\***

\* = scegliere il solenoide più adatto (vedere esempio di codifica)

**ESEMPIO DI CODIFICA**

EN	5	3	1	-	11	-	PN3
----	---	---	---	---	----	---	-----

<b>EN</b>	SERIE
<b>5</b>	FUNZIONE: 5 = 5/2 6 = 5/3 CC 7 = 5/3 CO 8 = 5/3 CP
<b>3</b>	PASSO/DIMENSIONE: 3 = passo 16 5 = passo 19
<b>1</b>	ESECUZIONE CORPO: 1 = corpo con attacchi filettati 0 = corpo per sottobase
<b>11</b>	AZIONAMENTO: 11 = elettropneumatico bistabile 16 = elettropneumatico monostabile 33 = comando pneumatico bistabile 36 = comando pneum. monostabile E11 = elettropneumatico bistabile con servo pilotaggio esterno E16 = elettropneumatico monostabile con servo pilotaggio esterno
<b>PN3</b>	TIPO DI SOLENOIDE: PN3 = 24V DC - 1W PN4 = 48V DC - 2W PN6 = 110V DC - 2W PN7 = 230V - 2W P13 = 24V DC - 1W P54 = 48V DC - 2W P56 = 110V DC - 2W W53 = 24V DC - 2W W54 = 48V DC - 2W

Per applicazioni in corrente alternata, utilizzare il connettore con ponte raddrizzatore



## Convogliatori

Convogliatori per valvole passo 16 e 19  
(uscite su corpo valvola)

Mod. <b>EN531-1002</b>	<b>EN551-1002</b>
<b>EN531-1003</b>	<b>EN551-1003</b>
<b>EN531-1004</b>	<b>EN551-1004</b>
<b>EN531-1005</b>	<b>EN551-1005</b>
<b>EN531-1006</b>	<b>EN551-1006</b>
<b>EN531-1008</b>	<b>EN551-1008</b>
<b>EN531-1010</b>	<b>EN551-1010</b>
<b>EN531-1012</b>	<b>EN551-1012</b>

Convogliatori per valvole passo 16 e 19  
(uscite su convogliatore)

Mod. <b>EN530-2102</b>	<b>EN550-2102</b>
<b>EN530-2103</b>	<b>EN550-2103</b>
<b>EN530-2104</b>	<b>EN550-2104</b>
<b>EN530-2105</b>	<b>EN550-2105</b>
<b>EN530-2106</b>	<b>EN550-2106</b>
<b>EN530-2108</b>	<b>EN550-2108</b>
<b>EN530-2110</b>	<b>EN550-2110</b>
<b>EN530-2112</b>	<b>EN550-2112</b>



## Accessori

### Tappo esclusore per convogliatori - valvole con utilizzi sul corpo

La fornitura comprende:

N°1 tappo

N°2 viti

N°1 guarnizione

Mod. **TP-EN531**

**TP-EN551**



### Tappo esclusore per convogliatori - valvole su base

La fornitura comprende:

N°1 tappo

N°2 viti

N°1 guarnizione

Mod. **TP-EN530**

**TP-EN550**



### Elemento di fissaggio per canalina DIN DIN EN 50022 (7,5 mm x 35 mm - spessore 1)

Adattabile a tutti i convogliatori

La fornitura comprende:

N° 2 elementi di fissaggio

N° 2 viti M4x6 UNI 5931

N° 2 dadi

Mod. **PCF-EN531**



### Connettori DIN 43650, interasse faston 9,4 mm

Mod. **125-601**

**125-701**

**125-800**



### Connettori DIN 43650, interasse faston 9,4 mm con cavo

Il circuito raddrizzatore interno del connettore

Mod. 125-900 permette l'utilizzo delle elettrovalvole con corrente alternata nelle varie tensioni, anche quando i dati di targa della elettrovalvola sono in corrente continua

Mod. **125-501-2** (cavo 2000 mm)

**125-550-1** (cavo 1000 mm)

**125-601-2** (cavo 2000 mm)

**125-571-3** (cavo 3000 mm)

**125-900** (cavo 2000 mm)



### Connettori DIN 43650 interasse faston 8 mm

Da impiegare su tutte le elettrovalvole in corrente continua con tensioni da 6 a 110 V

Mod. **126-550-1** (cavo 1000 mm)

**126-800**

**126-701**



### Connettori in linea con cavo costampato

Mod. **125-503-2** (cavo 2000 mm)

**125-503-5** (cavo 5000 mm)

**125-553-2** (cavo 2000 mm)

**125-553-5** (cavo 5000 mm)



### Connettori in linea con cavo costampato e con ponte raddrizzatore

Mod. **125-903-2** (cavo 2000 mm)

**125-903-5** (cavo 5000 mm)





# Valvole ed elettrovalvole Serie 3

2x3/2 vie, 3/2 vie, 5/2 vie, 5/3 vie CC CO CP  
 Attacchi: G1/8, G1/4

2

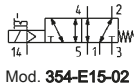
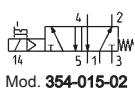
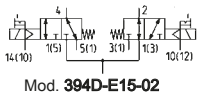
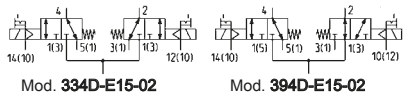
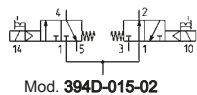
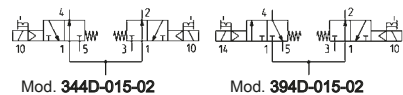
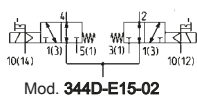
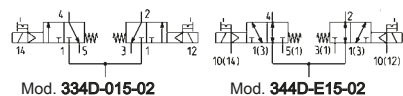
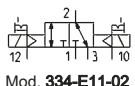
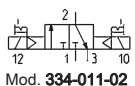
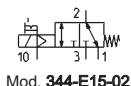
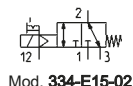
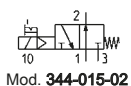
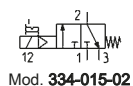
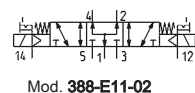
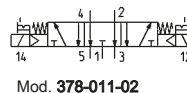
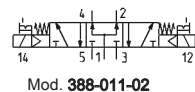
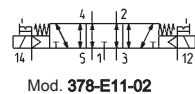
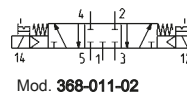
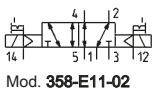
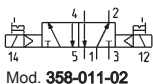
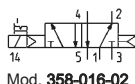
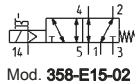
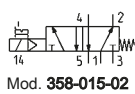
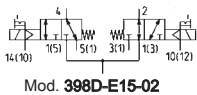
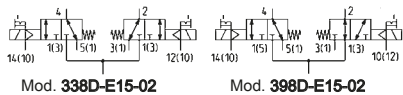
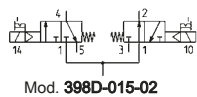
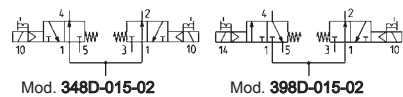
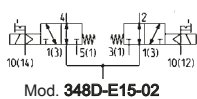
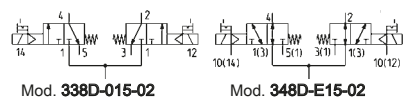
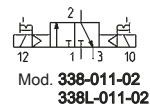
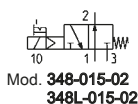
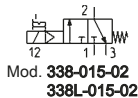
CONTROLLO



Mod. **354-011-02**

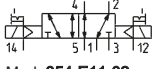

Mod. **354-E11-02**

Mod. **364-011-02**

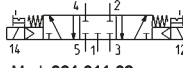

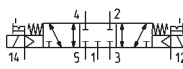
Mod. **364-E11-02**

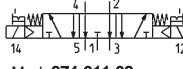

Mod. **374-011-02**



Mod. **384-011-02**

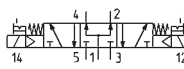

Mod. **384-E11-02**

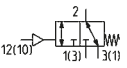
Mod. **338-035**  
**338L-035**  
**334-035**

Mod. **338-033**  
**338L-033**  
**334-033**

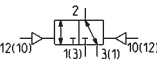
Mod. **358-035**  
**354-035**

Mod. **358-033**  
**354-033**

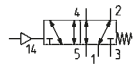
Mod. **368-033/364-033**

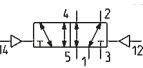

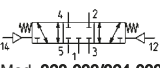
Mod. **378-033/374-033**

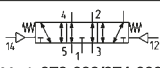

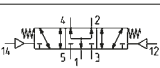
Mod. **388-033/384-033**

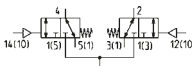
Mod. **338D-035/334D-035**

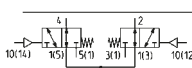

Mod. **348D-035/344D-035**

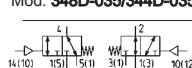

Mod. **398D-035/394D-035**

**ESEMPIO DI CODIFICA**

<b>3</b>	<b>3</b>	<b>8</b>	<b>D</b>	<b>-</b>	<b>015</b>	<b>-</b>	<b>02</b>	<b>-</b>	<b>U7</b>	<b>7</b>
----------	----------	----------	----------	----------	------------	----------	-----------	----------	-----------	----------

<b>3</b>	SERIE
<b>3</b>	NUMERO VIE - POSIZIONI: 3 = 3/2 NC - 4 = 3/2 NO - 5 = 5/2 - 6 = 5/3 CC - 7 = 5/3 CO - 8 = 5/3 CP - 9 = 1x3/2 NC + 1x3/2 NO
<b>8</b>	ATTACCHI: 8 = G1/8 - 4 = G1/4
<b>D</b>	VERSIONE: = standard D = doppia valvola 2x3/2 L = per montaggio su convogliatore (solo per elettrovalvole 3/2 con attacchi G1/8)
<b>015</b>	AZIONAMENTO: 011 = doppio solenoide - 015 = semplice solenoide ritorno molla - 016 = semplice solenoide ritorno molla pneumatica E11 = doppio solenoide servopilotaggio esterno - E15 = singolo solenoide servopilotaggio esterno - 033 = pneumatico pneumatico - 035 = pneumatico molla
<b>02</b>	INTERFACCIA SOLENOIDI: 02 = mecc. sol. 22 x 22
<b>U7</b>	INCAPSULAMENTO / DIMENSIONI SOLENOIDE: A8 = PPS / 30 x 30 G7 = PA / 22 x 22 G8 = PA / 30 x 30 (solo 24 V DC) G9 = PA / 22 x 58 H8 = PA 6 V0 / 30 x 30 U7 = PET / 22 x 22

<b>7</b>	TENSIONI / SOLENOIDE:											
		<b>U7**</b>	<b>G7**</b>	<b>A8**</b>	<b>H8**</b>	<b>G9**</b>		<b>U7**</b>	<b>G7**</b>	<b>A8**</b>	<b>H8**</b>	<b>G9**</b>
B	24V AC 50/60Hz	-	-	5VA	5,3VA	-	J	230V AC 50/60Hz	3,5VA	3,5VA	-	-
C	48V AC 50/60Hz	-	-	-	5,3VA	-		240V AC 50/60Hz	4VA	4VA	-	-
D	110V AC 50/60Hz	-	-	5VA	5,3VA	-	1	6V DC	5,1W	5,1W	-	-
E	230V AC 50/60Hz	-	-	5VA	5,3VA	-	2	12V DC	5W	5W	-	-
F	380V AC 50/60Hz	7VA	7VA	-	-	-	3	24V DC	5W	5W	4W	5,4W
H	24V 50/60Hz	3,5VA	3,5VA	-	-	-	4	48V DC	5,3W	5,3W	4W	-
	12V DC	3,1W	3,1W	-	-	-	6	110V DC	4,2W	4,2W	-	-
K	72V DC	4,8W	4,8W	-	-	-	7	24V DC	3,1W	3,1W	-	-
	110V AC 50/60Hz	3,8VA	3,8VA	-	-	-		48V AC 50/60Hz	3,5VA	3,5VA	-	-
	125V AC 50/60Hz	5,5VA	5,5VA	-	-	-	71*	24V DC	3,1W	3,1W	-	-
K1*	72V DC	5,6W	5,6W	-	-	-		48V AC 50/60Hz	3,5VA	3,5VA	-	-
	110V AC 50/60Hz	5,8VA	5,8VA	-	-	-	9	48V DC	3,1W	3,1W	-	-
	125V AC 50/60Hz	8,3VA	8,3VA	-	-	-	10	110V DC	3,2W	3,2W	-	-
J	230V AC 50/60Hz	3,5VA	3,5VA	-	-	-	* = solo per modelli di valvola NO in linea					
	240V AC 50/60Hz	4VA	4VA	-	-	-	** = sostituire lo O con la lettera o il numero a inizio riga					

TIPO DI INTERVENTO MANUALE:  
= bistabile standard  
IL = bistabile a levetta (disponibile su richiesta)  
IM = monostabile (disponibile su richiesta)

**Accessori**
**Convogliatore con scarichi separati (basso)**

La fornitura comprende:  
 N° 2 piedini  
 N° 1 convogliatore  
 N° 1 raccordo d'entrata  
 N° 1 tappo  
 N° 4 rondelle  
 Mod. **CNV-318-2**  
**CNV-318-3**  
**CNV-318-4**  
**CNV-318-5**  
**CNV-318-6**

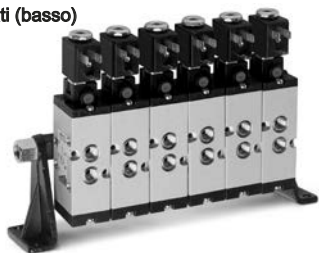
**Convogliatore con scarichi separati (alto)**

La fornitura comprende:  
 N° 2 piedini  
 N° 1 convogliatore  
 N° 1 raccordo d'entrata  
 N° 1 tappo  
 N° 4 rondelle  
 Mod. **CNV-328-2**  
**CNV-328-3**  
**CNV-328-4**  
**CNV-328-5**  
**CNV-328-6**

**Modulo iniziale/finale a 3 posizioni**

La fornitura comprende:  
 N° 3 OR interfaccia convogliatore/convogliatore;  
 N° 2 grani di fissaggio;  
 N° 2 spine di giunzione;  
 N° 9 guarnizioni interfaccia valvola/convogliatore (CNVL-3H3) oppure  
 N° 3 guarniz. interf. valv./conv. (CNVL-4H3);  
 N° 6 viti di fissaggio per valvole  
 Mod. **CNVL-3H3**  
**CNVL-4H3**

**Modulo iniziale/finale a 2 posizioni**

La fornitura comprende:  
 N° 3 OR interfaccia convogliatore/convogliatore;  
 N° 2 grani di fissaggio;  
 N° 2 spine di giunzione;  
 N° 6 guarnizioni interfaccia valvola/convogliatore (CNVL-3H2) oppure  
 N° 2 guarniz. interf. valv./conv. (CNVL-4H2);  
 N° 4 viti di fissaggio per valvole  
 Mod. **CNVL-3H2**  
**CNVL-4H2**

**Modulo intermedio a 3 posizioni**

La fornitura comprende:  
 N° 3 OR interfaccia convogliatore/convogliatore;  
 N° 2 grani di fissaggio;  
 N° 2 spine di giunzione;  
 N° 9 guarnizioni interfaccia valvola/convogliatore (CNVL-3I3) oppure  
 N° 3 guarniz. interf. valv./conv. (CNVL-4I3);  
 N° 6 viti di fissaggio per valvole  
 Mod. **CNVL-3I3**  
**CNVL-4I3**

**Modulo intermedio a 2 posizioni**

La fornitura comprende:  
 N° 3 OR interfaccia convogliatore/convogliatore;  
 N° 2 grani di fissaggio;  
 N° 2 spine di giunzione;  
 N° 6 guarniz. interfaccia valv./conv. (CNVL-3I2) oppure  
 N° 2 guarniz. interf. valv./conv. (CNVL-4I2);  
 N° 4 viti di fissaggio per valvole  
 Mod. **CNVL-3I2**  
**CNVL-4I2**

**Modulo intermedio a 1 posizione**

La fornitura comprende:  
 N° 3 OR interfaccia convogliatore/vconvogliatore;  
 N° 2 grani di fissaggio;  
 N° 2 spine di giunzione;  
 N° 3 guarniz. interfaccia valv./conv. (CNVL-3I1) oppure  
 N° 1 guarniz. interf. valv./conv. (CNVL-4I1);  
 N° 2 viti di fissaggio per valvola  
 Mod. **CNVL-3I1**  
**CNVL-4I1**

**Modulo terminale**

La fornitura comprende:  
 N° 2 grani di fissaggio  
 Mod. **CNVL-3H**  
**CNVL-4H**

**Modulo interfaccia convogliatori fra Serie 3 da G1/8 e da G1/4**

La fornitura comprende:  
 N° 3 guarnizioni interfaccia  
 N° 2 viti  
 N° 2 perni  
 N° 4 grani  
 N° 6 OR  
 Mod. **CNVL-4H-3H**

**Piastrina per alimentazione e scarichi intermedi supplementari**

La fornitura comprende:  
 N°3 OR  
 N° 2 viti di fissaggio  
 Mod. **CNVL-3H** per Serie 3, G1/8  
**CNVL-4H** per Serie 3, G1/4

**Diaframma di separazione**

Per separazione canali 1 - 3 - 5  
 La fornitura comprende:  
 N° 1 diaframma  
 Mod. **CNVL-3H-TP** per Serie 3, G1/8  
**CNVL-4H-TP** per Serie 3, G1/4

**Tappo convogliatore**

La fornitura comprende:  
 N° 1 tappo  
 N° 1 OR  
 Mod. **TCNVL/3** per Serie 3, G1/8  
**TCNVL/5** per Serie 3, G1/4

**Tappo escludore**

Accessorio per i convogliatori della Serie CNVL  
 La fornitura comprende:  
 N° 2 viti di fissaggio  
 N° 3 OR  
 Mod. **CNVL/1** per Serie 3, G1/8  
**CNVL/4** per Serie 3, G1/4



# Valvole ed elettrovalvole Serie 4

3/2 vie, 5/2 vie, 5/3 vie CC CO CP

Attacchi: G1/8, G1/4, G1/2

2  
CONTROLLO

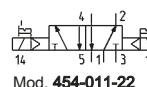
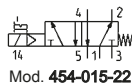
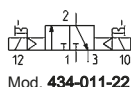
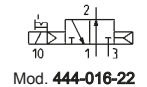
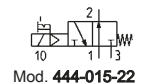
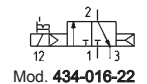
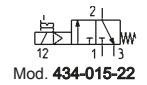
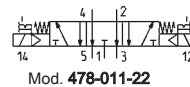
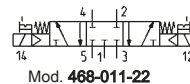
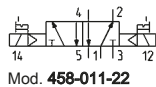
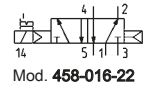
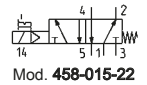
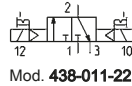
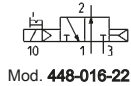
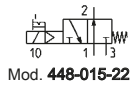
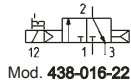
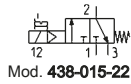



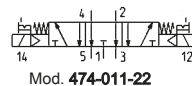
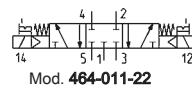
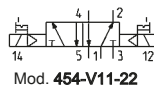
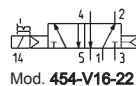
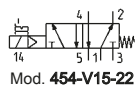

\* = choose the most suitable solenoid (see the coding example)



\* = choose the most suitable solenoid (see the coding example)

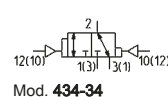
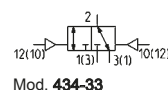
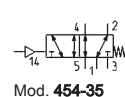
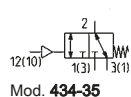
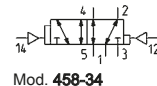
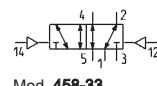
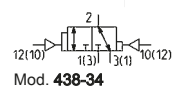
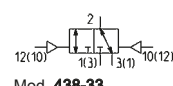
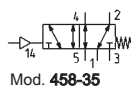
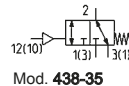
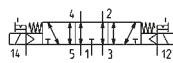
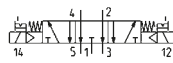
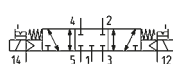
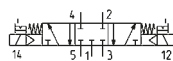
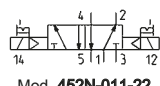
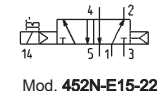
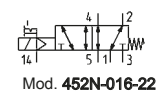
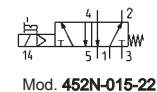

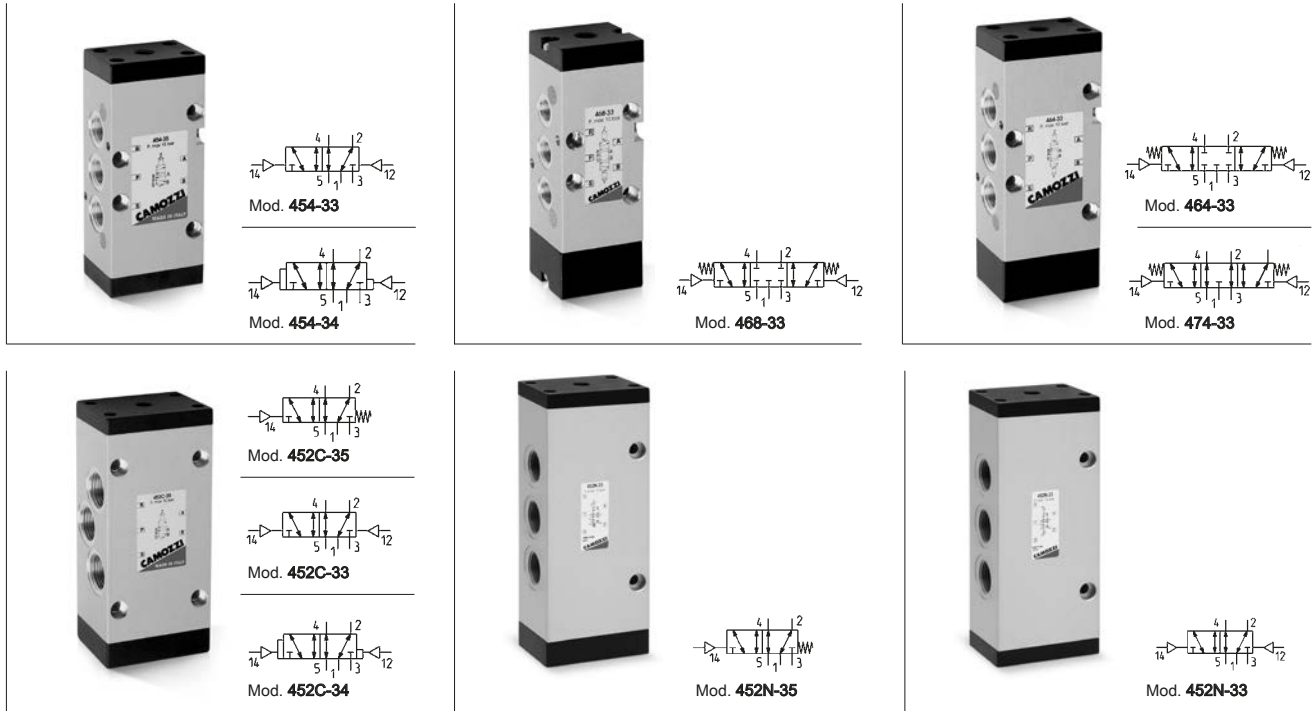

4	5	4	-	015	-	22	-	U7	7			
<b>ESEMPIO DI CODIFICA</b>												
<b>4</b>	SERIE											
<b>5</b>	NUMERO VIE - POSIZIONI: 3 = 3/2 NC 4 = 3/2 NO 5 = 5/2 6 = 5/3 CC 7 = 5/3 CO											
<b>4</b>	ATTACCHI: 8 = G1/8 - 4 = G1/4 - 2C = G1/2 - 2N = G1/2 (alta portata)											
<b>015</b>	AZIONAMENTO: 011 = doppio solenoide (solenoidi orizzontali) V11 = doppio solenoide (solenoidi verticali) solo per G1/4 E11 = doppio solenoide servopilotaggio esterno E15 = singolo solenoide servopilotaggio esterno 015 = semplice solenoide ritorno molla (solenoido orizzontale) V15 = semplice solenoide ritorno molla (solenoido verticale) solo per G1/4 016 = semplice solenoide ritorno molla pneumatica (solenoido orizzontale) V16 = semplice solenoide ritorno molla pneumatica (solenoido verticale) solo per G1/4 33 = pneumatico pneumatico 34 = pneumatico differenziale 35 = pneumatico molla											
<b>22</b>	INTERFACCIA SOLENOIDI: 22 = mecc. sol. 22 x 22 50 = mecc. sol. 32 x 32 (solo G1/2)											
<b>U7</b>	MATERIALE INCAPSULAMENTO / DIMENSIONI SOLENOIDE: A6 = PPS / 32 x 32 (solo G1/2) A8 = PPS / 30 x 30 G7 = PA / 22 x 22 G8 = PA / 30 x 30 (solo 24 V DC) G9 = PA / 22 x 58 H8 = PA 6 V0 / 30 x 30 U7 = PET / 22 x 22											
<b>7</b>	TENSIONI SOLENOIDE:											
		<b>U7**</b>	<b>G7**</b>	<b>A8**</b>	<b>H8**</b>	<b>G9**</b>		<b>U7**</b>	<b>G7**</b>	<b>A8**</b>	<b>H8**</b>	<b>G9**</b>
B	24V AC 50/60Hz	-	-	5VA	5,3VA	-	1	6V DC	5,1W	5,1W	-	-
C	48V AC 50/60Hz	-	-	-	5,3VA	-	2	12V DC	5W	5W	-	-
D	110V AC 50/60Hz	-	-	5VA	5,3VA	-	3	24V DC	5W	5W	4W	5,4W
E	230V AC 50/60Hz	-	-	5VA	5,3VA	-	4	48V DC	5,3W	5,3W	4W	-
F	380V AC 50/60Hz	7VA	7VA	-	-	-	6	110V DC	4,2W	4,2W	-	-
H	24V 50/60Hz	3,5VA	3,5VA	-	-	-	7	24V DC	3,1W	3,1W	-	-
	12V DC	3,1W	3,1W	-	-	-		48V AC 50/60Hz	3,5VA	3,5VA	-	-
K	72V DC	4,8W	4,8W	-	-	-	71*	24V DC	3,1W	3,1W	-	-
	110V AC 50/60Hz	3,8VA	3,8VA	-	-	-		48V AC 50/60Hz	3,5VA	3,5VA	-	-
	125V AC 50/60Hz	5,5VA	5,5VA	-	-	-	9	48V DC	3,1W	3,1W	-	-
K1*	72V DC	5,6W	5,6W	-	-	-	10	110V DC	3,2W	3,2W	-	-
	110V AC 50/60Hz	5,8VA	5,8VA	-	-	-	* = solo per modelli di valvola NO in linea					
	125V AC 50/60Hz	8,3VA	8,3VA	-	-	-	** = sostituire lo O con la lettera o il numero a inizio riga					
J	230V AC 50/60Hz	3,5VA	3,5VA	-	-	-						
	240V AC 50/60Hz	4VA	4VA	-	-	-						
TIPO DI INTERVENTO MANUALE: = bistabile standard IL = bistabile a levetta (disponibile su richiesta) IM = monostabile (disponibile su richiesta)												

**Accessori**
**Convogliatori con scarichi convogliati**

Per valvole Serie 4 da G1/8 (3/2 - 5/2 e 5/3 vie)

La fornitura comprende:

- N° 1 convogliatore
- N° 1 coppia viti fissaggio per posto valvola
- N° 1 guarnizione interfaccia per posti valvola
- N° 2 spine per posto valvola

Mod. **CNVL-42**  
**CNVL-43**  
**CNVL-44**  
**CNVL-45**  
**CNVL-46**

**Convogliatori con scarichi convogliati**

Per valvole Serie 4 da G1/4 (3/2 - 5/2 e 5/3 vie)

La fornitura comprende:

- N° 1 convogliatore
- N° 1 coppia viti fissaggio per posto valvola
- N° 1 guarnizione interfaccia per posti valvola
- N° 2 spine per posto valvola

Mod. **CNVL-52**  
**CNVL-53**  
**CNVL-54**  
**CNVL-55**  
**CNVL-56**

**Tappo convogliatore**

La fornitura comprende:

- N° 1 tappo
  - N° 1 OR
- Mod. **TCNVL/3** per Serie 4, G1/8  
**TCNVL/5** per Serie 4, G1/4

**Tappo esclusore**

Accessorio per i convogliatori della Serie CNVL

La fornitura comprende:

- N° 2 viti di fissaggio
  - N° 3 OR
- Mod. **CNVL/1** per Serie 4, G1/8  
**CNVL/4** per Serie 4, G1/4















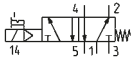

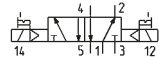

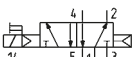
# Valvole ed elettrovalvole Serie 9

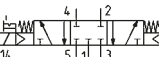
5/2 vie, 5/3 vie CC CO

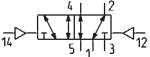
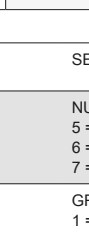
Attacchi: G1/4 (taglia 1), G3/8 (taglia 2), G1/2 (taglia 3)

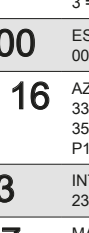
Secondo Norme ISO 5599/1

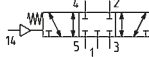
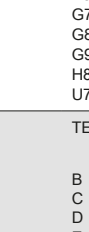

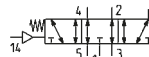
	 Mod. <b>95*000-P15-23</b>		 Mod. <b>95*000-P11-23</b>
	 Mod. <b>95*000-P16-23</b>		 Mod. <b>96*000-P11-23</b>
	 Mod. <b>95*000-33</b>		 Mod. <b>95*000-34</b>
	 Mod. <b>95*000-35</b>		 Mod. <b>96*000-33</b>
	 Mod. <b>97*000-33</b>		 Mod. <b>97*000-33</b>

2

CONTROLLO

## ESEMPIO DI CODIFICA

9	5	1	-	000	-	P16	-	23	-	U7	7
---	---	---	---	-----	---	-----	---	----	---	----	---

<b>9</b>	SERIE													
<b>5</b>	NUMERO VIE - POSIZIONI: 5 = 5/2 6 = 5/3 CC 7 = 5/3 CO													
<b>1</b>	GRANDEZZA: 1 = taglia 1 2 = taglia 2 3 = taglia 3													
<b>000</b>	ESECUZIONE CORPO: 000 = corpo valvola													
<b>P 16</b>	AZIONAMENTI: 33 = pneumatico ritorno pneumatico - 34 = pneumatico ritorno pneumatico preferenziale 35 = pneumatico ritorno a molla meccanica - P11 = doppio solenoide (solenoide orizzontali) P15 = semplice solenoide ritorno molla (solenoide orizzontale) - P16 = solenoide ritorno molla pneumatica (solenoide orizzontale)													
<b>23</b>	INTERFACCIA SOLENOIDI: 23 = A531 - BC2 Norme CNOMO													
<b>U7</b>	MATERIALE SOLENOIDE / DIMENSIONI SOLENOIDE: A8 = PPS / 30 x 30 G7 = PA / 22 x 22 G8 = PA / 30 x 30 (solo 24 V DC) G9 = PA / 22 x 58 H8 = PA 6 V0 / 30 x 30 U7 = PET / 22 x 22													
<b>7</b>	TENSIONI SOLENOIDE:													
		<b>U7**</b>	<b>G7**</b>	<b>A8**</b>	<b>H8**</b>	<b>G9**</b>			<b>U7**</b>	<b>G7**</b>	<b>A8**</b>	<b>H8**</b>	<b>G9**</b>	
	B	24V AC 50/60Hz	-	-	5VA	5,3VA	-		1	6V DC	5,1W	5,1W	-	-
	C	48V AC 50/60Hz	-	-	-	5,3VA	-		2	12V DC	5W	5W	-	-
	D	110V AC 50/60Hz	-	-	5VA	5,3VA	-		3	24V DC	5W	5W	4W	5,4W
	E	230V AC 50/60Hz	-	-	5VA	5,3VA	-		4	48V DC	5,3W	5,3W	4W	-
	F	380V AC 50/60Hz	7VA	7VA	-	-	-		6	110V DC	4,2W	4,2W	-	-
	H	24V 50/60Hz	3,5VA	3,5VA	-	-	-		7	24V DC	3,1W	3,1W	-	-
	K	12V DC	3,1W	3,1W	-	-	-		7	24V DC	3,1W	3,1W	-	-
		72V DC	4,8W	4,8W	-	-	-		7	48V AC 50/60Hz	3,5VA	3,5VA	-	-
		110V AC 50/60Hz	3,8VA	3,8VA	-	-	-		71*	24V DC	3,1W	3,1W	-	-
		125V AC 50/60Hz	5,5VA	5,5VA	-	-	-			48V AC 50/60Hz	3,5VA	3,5VA	-	-
	K1*	72V DC	5,6W	5,6W	-	-	-		9	48V DC	3,1W	3,1W	-	-
		110V AC 50/60Hz	5,8VA	5,8VA	-	-	-		10	110V DC	3,2W	3,2W	-	-
		125V AC 50/60Hz	8,3VA	8,3VA	-	-	-							
	J	230V AC 50/60Hz	3,5VA	3,5VA	-	-	-							
		240V AC 50/60Hz	4VA	4VA	-	-	-							

\* = solo per modelli di valvola NO in linea  
\*\* = sostituire lo O con la lettera o il numero a inizio riga

**Accessori**

**Sottobase singola uscite laterali**  
(VDMA 24345)  
Mod. 901-F1A  
902-F2A  
903-F3A



**Sottobase singola uscite inferiori**  
(VDMA 24345)  
Mod. 901-G1A  
902-G2A  
903-G3A



**Sottobase per batteria con entrata e scarichi convogliati**  
(VDMA 24345)  
La fornitura comprende:  
N° 2 viti di fissaggio  
N° 3 OR  
Mod. 901-C1A  
902-C2A  
903-C3A



**Terminale per sottobase manifold**  
(VDMA 24345)  
La fornitura comprende:  
N° 2 terminali (coppia)  
N° 2 viti di fissaggio  
N° 3 OR  
Mod. 901-H1  
902-H2  
903-H3



**Interfaccia con utilizzi frontali**  
(VDMA 24345)  
La fornitura comprende:  
N° 2 viti di fissaggio  
N° 2 OR  
Mod. 901-N1  
902-N2  
903-N3



**Terminale per sottobase manifold e uscite frontali**  
La fornitura comprende:  
N° 2 terminali (coppia)  
N° 2 viti di fissaggio  
N° 3 OR  
Mod. 901-HN1



**Sottobase per batterie con entrate e scarichi convogliati e uscite frontali**  
La fornitura comprende:  
N° 2 viti di fissaggio  
N° 3 OR  
Mod. 901-N1A



**Tappo di separazione**  
Utilizzabile sulle linee 1 - 3 - 5  
con sottobasi tipo  
P01C e P02C  
Mod. 901-C1A/TP  
902-C2A/TP



**Guarnizione di separazione**  
Utilizzabile con sottobase tipo 901N  
P - R - S tappati  
Mod. 901-N1A/T



**Guarnizione di separazione**  
Utilizzabile con sottobase tipo 901N  
P tappato  
Mod. 901-N1A/TP



# Valvole ed elettrovalvole Serie 7

VDMA 24563 (ISO 15407-1)  
5/2 vie, 5/3 vie CC CO CP



 <p>* = taglia ISO Mod. 75*-000-P16-15-W20</p>	 <p>* = taglia ISO Mod. 75*-000-P11-15-W20</p>	 <p>* = taglia ISO Mod. 78*-000-P11-15-W20</p>
 <p>* = taglia ISO Mod. 75*-000-36</p>	 <p>* = taglia ISO Mod. 75*-000-33</p>	 <p>* = taglia ISO Mod. 78*-000-33</p>

2  
CONTROLLO

ESEMPIO DI CODIFICA														
7	5	1	-	N	1	A	-	P16	-	15	-	W	2	3
<b>7</b>	SERIE													
<b>5</b>	NUMERO VIE - POSIZIONI: 5 = 5/2 - 6 = 5/3 CC - 7 = 5/3 CO - 8 = 5/3 CP													
<b>1</b>	GRANDEZZA: 1 = taglia 26 mm 2 = taglia 18 mm													
<b>N</b>	SOTTOBASE: N = (sottobase utilizzi frontali)													
<b>1</b>	ATTACCHI UTILIZZI: 1 = G1/4 (taglia 26 mm) 2 = G1/8 (taglia 18 mm)													
<b>A</b>	NUMERO SOTTOBASI: A = 1 * B = 2 * C = 3 * D = 4 * E = 5 * F = 6 * G = 7 * H = 8 * K = 9 * L = 10 * M = 11 * N = 12 * P = 13 * R = 14 * S = 15 *													
<b>P16</b>	AZIONAMENTI: 33 = comando pneumatico bistabile - 36 = comando pneumatico monostabile - P11 = elettropneumatico bistabile - P16 = elettropneumatico monostabile													
<b>15</b>	INTERFACCIA SOLENOIDI: 15 = 15x15													
<b>W</b>	TIPO DI SOLENOIDE: W = Serie W (solo 24V - 48V DC) - P = Serie P *													
<b>2</b>	TIPO DI CONNESSIONE: 1 = cavetti 300 mm (Serie W, solo 24V DC) ** - 2 = 2 faston (Serie W, 24V - 48V DC) - 5 = 2 faston+terra (Serie P) **													
<b>3</b>	TENSIONE SOLENOIDE: 3 = 24V DC - 4 = 48V DC ** - 6 = 110V DC (solo con solenoide Serie P) ** - B = 24V 50/60 Hz (solo con solenoide Serie P) ** C = 48V 50/60 Hz (solo con solenoide Serie P) ** - D = 110V 50/60 Hz (solo con solenoide Serie P) **													

NOTE:  
\* si intende completo dei due terminali laterali  
\*\* su richiesta

**Accessori**
**Terminali per sottobase**

con entrate e scarichi convogliati e uscite frontali

La fornitura comprende:

N° 1 guarnizione

N° 2 viti di fissaggio

 Mod. **701C-HN1**  
**702C-HN2**

**Modulo intermedio di alimentazione per sottobase**

con entrate e scarichi convogliati e uscite frontali

La fornitura comprende:

N° 1 guarnizione

N° 2 viti di fissaggio

 Mod. **701C-N1N**  
**702C-N2N**

**Sottobase per batterie di valvole**

con entrate e scarichi convogliati e uscite frontali

La fornitura comprende:

N° 1 guarnizione

N° 2 viti di fissaggio

 Mod. **701C-N1A** per pilotaggi separati

**702C-N2A** per pilotaggi separati

**701C-N1C**
**702C-N2C**

**Diaframma per sottobase**

con entrata e scarichi convogliati e uscite laterali

 Mod. **701C-N1A-TP**
**702C-N2A-TP**

**Tappo esclusore per sottobase**

La fornitura comprende:

N°1 guarnizione

N°2 viti

 Mod. **701-TP**  
**702-TP**

**Interfaccia fra ISO 01 e ISO 02**

La fornitura comprende:

N° 1 Tappo S2610 3/8

N° 5 OR

N° 2 viti

 Mod. **701C-702C-A**

# Valvole ed elettrovalvole Serie NA

3/2 vie, 5/2 vie, 5/3 vie CC CO CP  
 Con configurazione dei fori a norma NAMUR

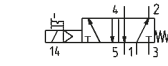

Mod. **NA54N-15-02-\***

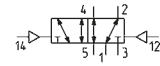

Mod. **NA54N-33**

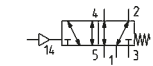

Mod. **NA54N-35**

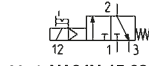

Mod. **NA34N-15-02-\***



Mod. **NA64N-33**

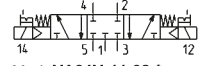

Mod. **NA64N-11-02-\***

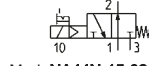

Mod. **NA44N-15-02-\***



Mod. **NA74N-33**

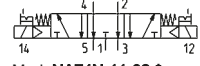

Mod. **NA74N-11-02-\***

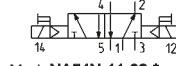

Mod. **NA54N-11-02-\***

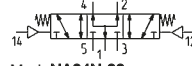

Mod. **NA84N-33**



Mod. **NA84N-11-02-\***

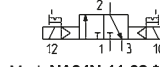

Mod. **NA34N-11-02-\***

\* = scegliere il solenoide più adatto (vedere esempio di codifica)

2

CONTROLLO

## ESEMPIO DI CODIFICA

NA	5	4N	-	15	-	02	-	U7	7
----	---	----	---	----	---	----	---	----	---

<b>NA</b>	SERIE: NAMUR					
<b>5</b>	N° VIE - POSIZIONI: 3 = 3/2 NC 4 = 3/2 NO 5 = 5/2 6 = 5/3 CC 7 = 5/3 CO 8 = 5/3 CP					
<b>4N</b>	ATTACCHI: 4N = G1/4 alimentazione Utilizzi a Norma NAMUR					
<b>15</b>	AZIONAMENTO: 11 = doppio solenoide 15 = singolo solenoide / ritorno molla 33 = pneumatico / pneumatico 35 = pneumatico / molla					
<b>02</b>	INTERFACCIA SOLENOIDI: 02 = mecc. sol. 22 x 22					
<b>U7</b>	MATERIALE SOLENOIDE / DIMENSIONI SOLENOIDE: A8 = PPS / 30 x 30 G7 = PA / 22 x 22 G8 = PA / 30 x 30 (solo 24 V DC) G9 = PA / 22 x 58 H8 = PA antiestinguente, antideflagrante / 30 x 30 U7 = PET / 22 x 22					
<b>7</b>	TENSIONI SOLENOIDE:	<b>U7**</b>	<b>G7**</b>	<b>A8**</b>	<b>H8**</b>	<b>G9**</b>
B	24V AC 50/60Hz	-	-	5VA	5,3VA	-
C	48V AC 50/60Hz	-	-	-	5,3VA	-
D	110V AC 50/60Hz	-	-	5VA	5,3VA	-
E	230V AC 50/60Hz	-	-	5VA	5,3VA	-
F	380V AC 50/60Hz	7VA	7VA	-	-	-
H	24V 50/60Hz	3,5VA	3,5VA	-	-	-
	12V DC	3,1W	3,1W	-	-	-
K	72V DC	4,8W	4,8W	-	-	-
	110V AC 50/60Hz	3,8VA	3,8VA	-	-	-
	125V AC 50/60Hz	5,5VA	5,5VA	-	-	-
K1*	72V DC	5,6W	5,6W	-	-	-
	110V AC 50/60Hz	5,8VA	5,8VA	-	-	-
	125V AC 50/60Hz	8,3VA	8,3VA	-	-	-
J	230V AC 50/60Hz	3,5VA	3,5VA	-	-	-
	240V AC 50/60Hz	4VA	4VA	-	-	-
1	6V DC	5,1W	5,1W	-	-	-
2	12V DC	5W	5W	-	-	-
3	24V DC	5W	5W	4W	5,4W	4/2W
4	48V DC	5,3W	5,3W	4W	-	-
6	110V DC	4,2W	4,2W	-	-	-
7	24V DC	3,1W	3,1W	-	-	-
	48V AC 50/60 Hz	3,5VA	3,5VA	-	-	-
71*	24V DC	3,1W	3,1W	-	-	-
	48V AC 50/60Hz	3,5VA	3,5VA	-	-	-
9	48V DC	3,1W	3,1W	-	-	-
10	110V DC	3,2W	3,2W	-	-	-

\* = solo per modelli di valvola NO in linea

\*\* = sostituire lo O con la lettera o il numero a inizio riga

# Solenoidi U7\*, U7\*EX, G7\*, A8\*, G93, B\*, H8\* e GP\*

Forma A e B

Connessione secondo Norme DIN 43650 e DIN 40050

Per maggiori dettagli consultare anche la sezione Solenoidi (2.2.35) sul catalogo Camozzi



TENSIONI		
Mod.		
<b>U7H</b>	24V - 50/60 Hz	3,5 VA
	12V DC	3,1 W
	72V DC	5,6 W
<b>U7K/ U7K1</b>	110V - 50/60Hz	5,8 VA
	125V - 50/60Hz	8,3 VA
	230V - 50/60Hz	3,5 VA
	240V - 50/60Hz	4 VA
<b>U7J</b>	48V DC	3,1 W
	110V DC	3,2 W
<b>U79</b>	24V DC	3,1 W
	48V - 50/60Hz	3,5 VA
<b>U710</b>	110V DC	3,2 W
	24V DC	3,1 W
<b>U77/ U771</b>	48V - 50/60Hz	3,5 VA
	380V - 50/60Hz	7 VA
<b>U72</b>	12V DC	5 W
<b>U73</b>	24V DC	5 W



TENSIONI		
Mod.		
<b>G7H</b>	24V - 50/60 Hz	3,5 VA
	12V DC	3,1 W
	72V DC	5,6 W
<b>G7K/ G7K1</b>	110V - 50/60Hz	5,8 VA
	125V - 50/60Hz	8,3 VA
	230V - 50/60Hz	3,5 VA
	240V - 50/60Hz	4 VA
<b>G7J</b>	48V DC	3,1 W
	110V DC	3,2 W
<b>G79</b>	24V DC	3,1 W
	48V - 50/60Hz	3,5 VA
<b>G710</b>	110V DC	3,2 W
	24V DC	3,1 W
<b>G77/ G771</b>	48V - 50/60Hz	3,5 VA
	12V DC	5 W
<b>G72</b>	12V DC	5 W
<b>G73</b>	24V DC	5 W



TENSIONI		
Mod.		
<b>A8B</b>	24V - 50/60Hz	5 VA
<b>A8D</b>	110V - 50/60Hz	5 VA
<b>A8E</b>	220V - 50/60Hz	5 VA
<b>A83</b>	24V DC	4 W



TENSIONI		
Mod.		
<b>G93</b>	24 V DC	4,2 W



TENSIONI		
Mod.		
<b>B7B</b>	24 V - 50/60 Hz	9 VA
<b>B7D</b>	110 V - 50/60 Hz	9 VA
<b>B7E</b>	230 V - 50/60 Hz	9 VA
<b>B72</b>	12 V - DC	10 W
<b>B73</b>	24 V - DC	10 W
<b>B8B/B8BK</b>	24 V - 50 Hz	15 VA
<b>B8D/B8DK</b>	110 V - 50/60 Hz	15 VA
<b>B8E/B8EK</b>	230 V - 50/60 Hz	15 VA
<b>B82/B82K</b>	12 V - DC	19 W
<b>B83/B83K</b>	24 V - DC	19 W
<b>B9B</b>	24 V - 50 Hz	29 VA
<b>B9D</b>	110 V - 50/60 Hz	29 VA
<b>B9E</b>	230 V - 50 Hz	29 VA
<b>B93</b>	24 V - DC	30 W



TENSIONI		
Mod.		
<b>GPH</b>	12 V DC	3 W
<b>GP7</b>	24 V DC	3 W

Solenoide Serie H8... per ambienti potenzialmente esplosivi (ATEX)



TENSIONI		
Mod.		
<b>H83</b>	24 V - DC	5,4 W
<b>H8B</b>	24 V - 50/60 Hz	5,3 VA
<b>H8C</b>	48 V - 50/60 Hz	5,3 VA
<b>H8D</b>	110 V - 50/60 Hz	5,3 VA
<b>H8E</b>	230 V - 50/60 Hz	5,3 VA

 L'utilizzo del solenoide per ambienti potenzialmente esplosivi richiede un distanziale tra valvola e attuatore. Per la Serie NA montare accessorio **NA54-PC**

## Connettori

Connettori DIN 43650 per solenoidi Mod. U7/U7\*EX, G7 e B7

 Mod. **122-601**  
**122-701**  
**122-702**  
**122-703**  
**122-800**  
**122-800EX \***

\* solo per solenoidi mod. U7\*EX certificati ATEX, con vite mod. TORX antisvitamento

Connettori DIN 43650 con cavo costampato per solenoidi Mod. U7/U7\*EX, G7 e B7

 Mod. **122-550-1** (cavo 1000 mm)  
**122-550-5** (cavo 5000 mm)  
**122-571-3** (cavo 3000 mm)

Connettori pre-cablati per solenoidi Mod. G9

 Mod. **122-892C** (cavo 2000 mm)  
**122-893C** (cavo 2000 mm)

Connettori DIN 43650 per solenoidi Mod. A8 e Mod. B8/B9

 Mod. **124-800**  
**124-702**  
**124-701**  
**124-703**



## Isole di valvole Serie 3 Plug-In, Multipolare e Seriale

Nuova versione

Sistema Plug-In per elettrovalvole Serie 3 da G1/8

Funzioni valvola: 2x3/2, 5/2 e 5/3 vie CO CC CP. Multipolare con connettore Sub-D 25 poli

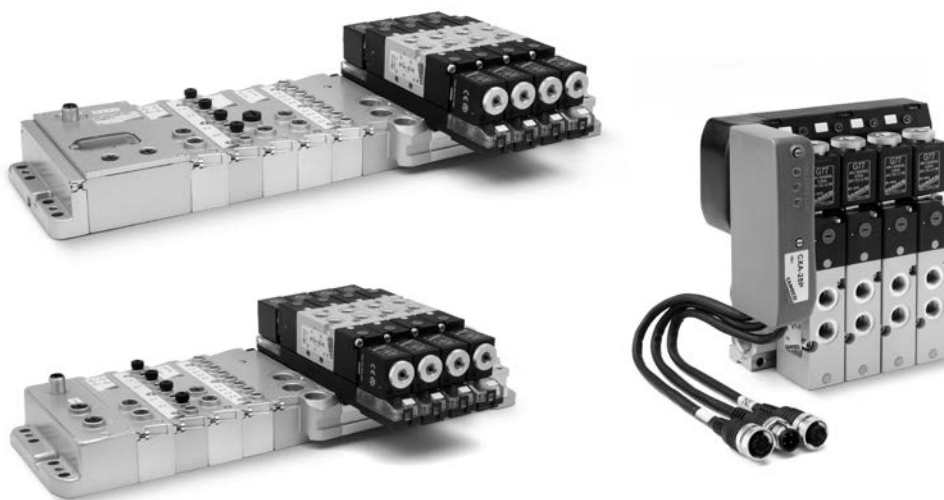
Interfacciabile con i più diffusi protocolli seriali



L'isola di valvole Serie 3 Plug-In Multipolare può essere facilmente installata grazie alla posizione frontale del connettore Sub-D. Grazie agli accessori del nuovo sistema di collegamento alle reti seriali della Serie CX è possibile gestire un'isola di valvole multipolare tramite un adattore Sub-D o con nodo integrato nell'isola. La modularità delle parti elettriche e pneumatiche consente di installare un massimo di 22 solenoidi su 22 posizioni valvola.

I moduli elettrici e pneumatici hanno modularità a 2 e 3 posti. Per ottimizzare la distribuzione dei segnali sono disponibili moduli elettrici per valvole monostabili e bistabili. La modularità pneumatica consente di realizzare zone a pressione differenziata. Manuali, Fogli istruzione e file di configurazione disponibili sul sito <http://catalogue.camozzi.com> o tramite il codice QR posto sull'etichetta del prodotto.

### CARATTERISTICHE GENERALI

#### SEZIONE PNEUMATICA

Costruzione valvola	a spola con guarnizioni
Funzioni valvola	5/2 - 5/3 CC - 5/3 CO - 5/3 CP - 2x3/2 NO - 2x3/2 NC - 1 3/2 NO+1 3/2 NC.
Materiali	Corpo AL, spola acciaio inox, guarnizioni NBR, tecnopolimero
Fissaggio	fori passanti nel convogliatore
Attacchi	valvola = G1/8 - convogliatore = G3/8
Installazione	in qualsiasi posizione
Temperatura d'esercizio	0 a 60°C (con aria secca a -20°C)
Portata nominale	Qn 700 NI/min
Diametro nominale	7 mm
Fluido	Aria filtrata, classe 7.4.4 secondo ISO 8573-1-2010, senza lubrificazione. Nel caso si utilizzasse aria lubrificata, si consiglia olio ISO VG32 e di non interrompere mai la lubrificazione.

#### SEZIONE ELETTRICA VERSIONE MULTIPOLARE

Assorbimento max	3 A
Tipo di connessione	Multipolare Sub-D 25 poli maschio
Tensione di alimentazione	24 V DC +/-10%
Numero max di solenoidi	22 su 22 posizioni valvole
Segnalazione valvola	led giallo
Servizio continuo	ED 100%
Grado di protezione	IP65

#### SEZIONE ELETTRICA VERSIONE SERIALE

Caratteristiche generali	vedere la sezione relativa al Modulo multi-seriale Serie CX a pagina 106
Assorbimento max	uscite digitali / uscite ed ingressi analogici 3 A ingressi digitali / analogici 3 A
Tensione di alimentazione	alimentazione logica 24 V DC +/-10% alimentazione potenza 24 V DC +/-10%



**ESEMPIO DI CODIFICA VERSIONE MULTIPOLARE**

<b>3</b>	<b>P</b>	<b>8</b>	<b>-</b>	<b>03A</b>	<b>-</b>	<b>BDACAC</b>	<b>-</b>	<b>2BC3MU2BMXU2B2M</b>	<b>-</b>	<b>G77</b>
----------	----------	----------	----------	------------	----------	---------------	----------	------------------------	----------	------------

<b>3</b>	SERIE
<b>P</b>	TIPO: P = Plug-In
<b>8</b>	PASSO: 8 = 1/8
<b>03A</b>	COLLEGAMENTO: 000 = senza connettore/cavo  CONNETTORE CON CAVO USCITA ASSIALE: 03A = 3 m 05A = 5 m 10A = 10 m 15A = 15 m 20A = 20 m 25A = 25 m  CONNETTORE CON CAVO USCITA RADIALE: 03R = 3 m 05R = 5 m 10R = 10 m 15R = 15 m 20R = 20 m 25R = 25 m  CONNETTORE SENZA CAVO: 4XA = 25 poli assiale 4XR = 25 poli radiale
<b>BDACAC</b>	CONFIGURAZIONE SOTTOBASE: A = 2 posti con scheda bistabile B = 3 posti con scheda bistabile C = 2 posti con scheda monostabile D = 3 posti con scheda monostabile
<b>2BC3MU2BMXU2B2M</b>	FUNZIONE VALVOLA: E = posizione vuota  M = 5/2 Monostabile, servopilotaggio interno B = 5/2 Bistabile, servopilotaggio interno C = 2 x 3/2 NC, servopilotaggio interno A = 2 x 3/2 NO, servopilotaggio interno G = 1 x 3/2 NC + 1 x 3/2 NO, servopilotaggio interno H = 5/3 Centri Chiusi, servopilotaggio interno K = 5/3 Centri Scarico, servopilotaggio interno N = 5/3 Centri Pressione, servopilotaggio interno  D = 5/2 Monostabile, servopilotaggio esterno Y = 5/2 Bistabile, servopilotaggio esterno Q = 2 x 3/2 NC, servopilotaggio esterno R = 2 x 3/2 NO, servopilotaggio esterno S = 1 x 3/2 NC + 1 x 3/2 NO, servopilotaggio esterno V = 5/3 Centri Chiusi, servopilotaggio esterno Z = 5/3 Centri Scarico, servopilotaggio esterno W = 5/3 Centri Pressione, servopilotaggio esterno  L = piastra con posizione libera tappata X = piastra alimentazione e scarichi supplementari  T = diaframma sui canali 1, 3, 5 U = diaframma in alimentazione 1 J = diaframma scarichi 3 e 5
<b>G77</b>	MATERIALE SOLENOIDE: G = PA U = PET

3P8-03R-ADCB-2B3MT2M3V-G77: isola di valvole a 10 posizioni con connettore radiale e cavo di 3 metri.  
 Basi: prima a 2 posti bistabili, seconda a 3 posti monostabili, terza a due posti monostabili, quarta a tre posti bistabili.  
 Valvole: 2 bistabili, 3 monostabili, diaframma sui canali 1,3,5, 2 monostabili, 3 Centri Chiusi, Solenoidi 24 V.



## ESEMPIO DI CODIFICA VERSIONE SERIALE

3	S	8	-	01	-	2AQRS	-	BDACAC	-	2BC3MU2BMXU2B2M	-	G77
---	---	---	---	----	---	-------	---	--------	---	-----------------	---	-----

<b>3</b>	SERIE
<b>S</b>	COLLEGAMENTO: S = Seriale
<b>8</b>	PASSO: 8 = 1/8
<b>01</b>	PROTOCOLLO: 01 = PROFIBUS-DP 02 = DeviceNet 03 = CANopen 04 = EtherNet/IP 05 = EtherCAT 06 = PROFINET 99 = Modulo Espansione
<b>2AQRS</b>	MODULI INGRESSO / USCITA: 0 = nessun modulo A = 8 Input Digitali M8 B = 4 Input Digitali M8 C = 2 Input analogici 4-20 mA D = 2 Input analogici 0-10 V E = 1 Input analogico 4-20 mA + 1 Input 0-10 V Q = 4 Output Digitali M12 duo R = 2 Output analogici 4-20 mA T = 2 Output analogici 0-10 V U = 1 Output analogico 4-20 mA + 1 Output 0-10 V V = 1 Output analogico 4-20 mA + 1 Input 0-10 V Z = 1 Output analogico 4-20 mA + 1 Input 4-20 mA K = 1 Output analogico 0-10 V + 1 Input 0-10 V Y = 1 Output analogico 0-10 V + 1 Input 4-20 mA S = Modulo Iniziale sottorete
<b>BDACAC</b>	CONFIGURAZIONE SOTTOBASE: A = 2 posti con scheda bistabile B = 3 posti con scheda bistabile C = 2 posti con scheda monostabile D = 3 posti con scheda monostabile
<b>2BC3MU2BMXU2B2M</b>	FUNZIONE VALVOLA: E = posizione vuota  M = 5/2 Monostabile, servopilotaggio interno B = 5/2 Bistabile, servopilotaggio interno C = 2 x 3/2 NC, servopilotaggio interno A = 2 x 3/2 NO, servopilotaggio interno G = 1 x 3/2 NC + 1 x 3/2 NO, servopilotaggio interno H = 5/3 Centri Chiusi, servopilotaggio interno K = 5/3 Centri Scarico, servopilotaggio interno N = 5/3 Centri Pressione, servopilotaggio interno  D = 5/2 Monostabile, servopilotaggio esterno Y = 5/2 Bistabile, servopilotaggio esterno Q = 2 x 3/2 NC, servopilotaggio esterno R = 2 x 3/2 NO, servopilotaggio esterno S = 1 x 3/2 NC + 1 x 3/2 NO, servopilotaggio esterno V = 5/3 Centri Chiusi, servopilotaggio esterno Z = 5/3 Centri Scarico, servopilotaggio esterno W = 5/3 Centri Pressione, servopilotaggio esterno  L = piastra con posizione libera tappata X = piastra alimentazione e scarichi supplementari  T = diaframma sui canali 1, 3, 5 U = diaframma in alimentazione 1 J = diaframma scarichi 3 e 5
<b>G77</b>	MATERIALE SOLENOIDE: G = PA U = PET

2

CONTROLLO

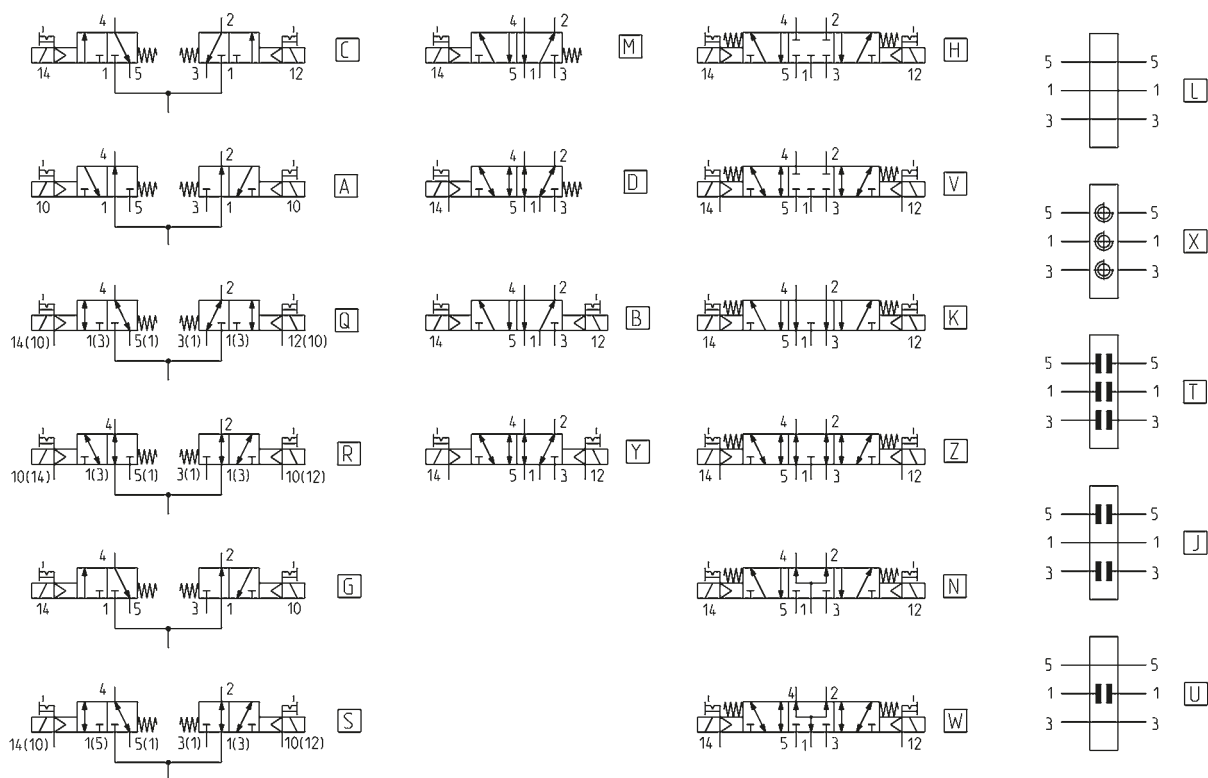
**FUNZIONI ELETTROVALVOLE SERIE 3**

Mod.	Funzione	Comando/riposizionamento	Servopilotaggio	Pressione di lavoro (bar)	Pressione al servopilotaggio (bar)	Codice
338D-015-02	2 x 3/2 NC	solenoide/molla	interno	2,5 + 10	-	<b>C</b>
348D-015-02	2 x 3/2 NO	solenoide/molla	interno	2,5 + 10	-	<b>A</b>
398D-015-02	1 x 3/2 NC + 1 x 3/2 NO	solenoide/molla	interno	2,5 + 10	-	<b>G</b>
358-015-02	5/2 monostabile	solenoide/molla	interno	2,5 + 10	-	<b>M</b>
358-011-02	5/2 bistabile	solenoide/solenoide	interno	1,5 + 10	-	<b>B</b>
368-011-02	5/3 Centri Chiusi	solenoide/solenoide	interno	2 + 10	-	<b>H</b>
378-011-02	5/3 Centri Aperti	solenoide/solenoide	interno	2 + 10	-	<b>K</b>
388-011-02	5/3 Centri in Pressione	solenoide/solenoide	interno	2 + 10	-	<b>N</b>
338D-E15-02	2 x 3/2 NC	solenoide/molla	esterno	-0,9 + 10	2,5 + 10	<b>Q</b>
348D-E15-02	2 x 3/2 NO	solenoide/molla	esterno	-0,9 + 10	2,5 + 10	<b>R</b>
398D-E15-02	1 x 3/2 NC + 1 x 3/2 NO	solenoide/molla	esterno	-0,9 + 10	2,5 + 10	<b>S</b>
358-E15-02	5/2 monostabile	solenoide/molla	esterno	-0,9 + 10	2,5 + 10	<b>D</b>
358-E11-02	5/2 bistabile	solenoide/solenoide	esterno	-0,9 + 10	1,5 + 10	<b>Y</b>
368-E11-02	5/3 Centri Chiusi	solenoide/solenoide	esterno	-0,9 + 10	2 + 10	<b>V</b>
378-E11-02	5/3 Centri Aperti	solenoide/solenoide	esterno	-0,9 + 10	2 + 10	<b>Z</b>
388-E11-02	5/3 Centri in Pressione	solenoide/solenoide	esterno	-0,9 + 10	2 + 10	<b>W</b>
CNVL/1L	pos. libera (copertura elettrica e pneumatica)	-	-	-	-	<b>L</b>
CNVL-3P1	piastrina aliment. e scarichi suppl.	-	-	-	-	<b>X</b>
CNVL-3H-TP (x1)	diaframma alimentazione (1)	-	-	-	-	<b>U</b>
CNVL-3H-TP (x2)	diaframma scarichi (3-5)	-	-	-	-	<b>J</b>
CNVL-3H-TP (x3)	diaframma aliment. (1) e scarichi (3-5)	-	-	-	-	<b>T</b>

## Isole di valvole Serie F, Multipolare e Seriale

Nuova versione

Collegamento elettrico multipolare integrato (PNP)

Funzioni valvola: 2x2/2; 2x3/2; 5/2; 5/3 CC

Interfacciabile con i più diffusi protocolli seriali

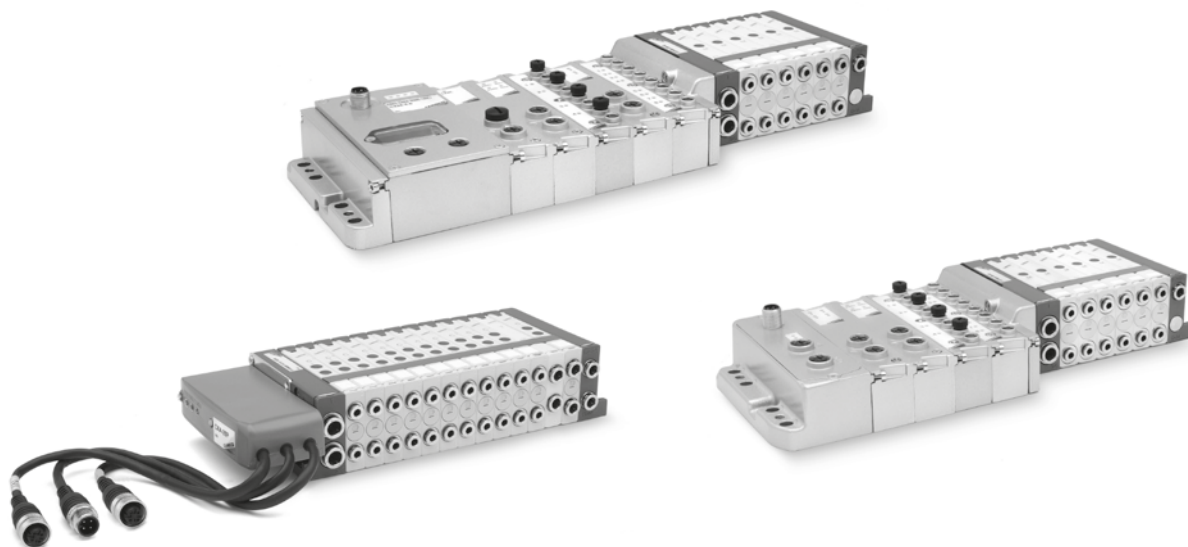

L'isola di valvole Serie F Multipolare può essere facilmente integrabile con gli accessori del nuovo sistema multiseriale, collegandosi alle diverse reti seriali previste nella Serie CX. È inoltre possibile gestire un'isola multipolare standard tramite un adattatore Sub-D o con nodo integrato nell'isola. La modularità singola tipica della Serie F consente di installare un massimo di 24 solenoidi su 24 posizioni valvola, anche nella versione Seriale.

L'utilizzo del tecnopolimero per realizzare questa serie ha consentito

di ottenere un'isola di valvole con dimensioni contenute, alta portata e peso limitato. Le dimensioni contenute, la flessibilità d'assemblaggio e l'ampia gamma di funzioni valvola fanno della Serie F un prodotto particolarmente innovativo, idoneo alle svariate esigenze applicative. Silenziatori utilizzabili (Mod. 2939). Manuali, Fogli istruzione e file di configurazione disponibili sul sito <http://catalogue.camozzi.com> o tramite il codice QR posto sull'etichetta del prodotto.

2

CONTROLLO

### CARATTERISTICHE GENERALI

#### SEZIONE PNEUMATICA

<b>Costruzione valvola</b>	a spola con guarnizioni
<b>Funzioni valvola</b>	5/2 monostabile e bistabile - 5/3 CC - 2x2/2 NO2x2/2 NC - 1x2/2 NC + 1x2/2 NO - 2x3/2 NO - 2x3/2 NC - 1x3/2 NC + 1x3/2 NO
<b>Materiali</b>	spola in AL, guarnizioni spola in HNBR, altre guarnizioni in NBR, boccole in OT, corpo e fondelli in tecnopolimero
<b>Conessioni</b>	Utilizzi 2 e 4, passo 1 (12 mm) = tubo $\varnothing$ 4, $\varnothing$ 6 Utilizzi 2 e 4, passo 2 (14 mm) = tubo $\varnothing$ 4, $\varnothing$ 6, $\varnothing$ 8 Alimentazione 1, passo 1 e 2 = tubo $\varnothing$ 8, $\varnothing$ 10 Servopilotaggio 12/14, passo 1 e 2 = tubo $\varnothing$ 6 Scarichi 3/5, passo 1 e 2 = tubo $\varnothing$ 8, $\varnothing$ 10 Scarichi 82/84, passo 1 e 2 = tubo $\varnothing$ 6
<b>Temperatura</b>	0 + 50°C
<b>Caratteristica aria</b>	Aria compressa filtrata e non lubrificata in classe 6.4.4 secondo ISO 8573-1:2010. Nel caso sia necessaria la lubrificazione, utilizzare esclusivamente oli con viscosità max. 32 Cst e la versione con servo pilotaggio esterno. La qualità dell'aria al servo pilotaggio deve essere in classe 6.4.4 secondo ISO 8573-1:2010.
<b>Passo valvole</b>	12 mm - 14 mm
<b>Pressione di lavoro</b>	- 0,9 + 10 bar
<b>Pressione pilotaggio</b>	3 + 7 bar - 4.5 + 7 bar (con pressione di lavoro superiore ai 6 bar per le versioni 2x2/2 e 2x3/2)
<b>Portate</b>	250 NI/min (12 mm) - 500 NI/min (14 mm)
<b>Posizione di montaggio</b>	qualsiasi
<b>Servizio continuo</b>	ED 100%
<b>Grado di protezione (secondo EN 60529)</b>	IP40

#### SEZIONE ELETTRICA - VERSIONE MULTIPOLARE

<b>Tensione di alimentazione</b>	24 V DC +/- 10%
<b>Numero max solenoidi</b>	24
<b>Numero max funzioni valvola</b>	24 (monostabili)
<b>Tipo di connessione Sub-D</b>	Sub-D 25 pin
<b>Assorbimento max</b>	0.8 A

#### SEZIONE ELETTRICA - VERSIONE SERIALE

<b>Caratteristiche generali</b>	vedere sezione modulo multi-seriale Serie CX a pagina 106
<b>Assorbimento max</b>	uscite digitali / uscite ed ingressi analogici 3 A - ingressi digitali / analogici 3 A
<b>Tensione di alimentazione</b>	alimentazione logica 24 V DC +/-10% - alimentazione potenza 24 V DC +/-10%
<b>Numero max di bobine azionabili</b>	24 su 24 funzioni valvola (monostabili)

**ESEMPIO DI CODIFICA - VERSIONE MULTIPOLARE**

<b>F</b>	<b>P</b>	<b>2</b>	<b>R</b>	<b>M</b>	<b>T</b>	<b>A</b>	<b>-</b>	<b>MB2CMUL2B</b>	<b>-</b>	<b>2QR3SLQR</b>
----------	----------	----------	----------	----------	----------	----------	----------	------------------	----------	-----------------

<b>F</b>	SERIE
<b>P</b>	TIPO: P = pneumatica A = accessori
<b>2</b>	PASSO: 1 = 12 mm 2 = 14 mm
<b>R</b>	COMANDO MANUALE: P = azionamento a pressione R = azionamento con ritenuta
<b>M</b>	COLLEGAMENTO ELETTRICO: M = multipolare
<b>T</b>	BOCCOLE PER TERMINALE SINISTRO: S = tubo ø 8 T = tubo ø 10  NB: le boccole nel terminale destro sono per tubo Ø 6
<b>A</b>	SERVOPILOTAGGIO: A = interno B = esterno
<b>MB2CMUL2B</b>	ELETTROVALVOLE E PIASTRE ADDIZIONALI *: M = 5/2 monostabile D = 5/2 monostabile con scheda bistabile B = 5/2 bistabile C = 2x3/2 NC A = 2x3/2 NO G = 3/2 NC + 3/2 NO E = 2x2/2 NC F = 2x2/2 NO I = 2/2 NC + 2/2 NO V = 5/3 CC L = posizione libera con scheda passante W = posizione libera con scheda bistabile Z = posizione libera con scheda monostabile X = alimentazione e scarico supplementari T = alimentazione e scarico separati U = alimentazione separata, scarico supplementare K = alimentazione supplementare, scarico separato
<b>2QR3SLQR</b>	BOCCOLE PER ELETTROVALVOLE E PIASTRE ADDIZIONALI *: Q = tubo ø 4 R = tubo ø 6 S = tubo ø 8 (non per passo 1) L = posizione libera (no boccole) W = posizione libera con scheda bistabile (no boccole) Z = posizione libera con scheda monostabile (no boccole)
<p>* in presenza di codici identici e consecutivi, nelle scelte "ELETTROVALVOLE E PIASTRE ADDIZIONALI" e "BOCCOLE PER ELETTROVALVOLE E PIASTRE ADDIZIONALI", sostituire le lettere con il numero. Con la scelta "BOCCOLE PER ELETTROVALVOLE E PIASTRE ADDIZIONALI" si definiscono entrambe le connessioni: 2 e 4, 1 e 3/5.</p> <p>Esempi: FP2RMATA-MBCCMULMMMBB-QQRSSLRRRQRR FP2RMATA-MB2CMUL3M2B-2QR2SL3RQ2R</p>	

## ESEMPIO DI CODIFICA - VERSIONE SERIALE

F	P	2	R	01	T	A	-	ABCR	-	MB2CMUL2B	-	2QR3SLQR
---	---	---	---	----	---	---	---	------	---	-----------	---	----------

<b>F</b>	SERIE
<b>P</b>	TIPO: P = pneumatica A = accessori
<b>2</b>	PASSO: 1 = 12 mm 2 = 14 mm
<b>R</b>	COMANDO MANUALE: P = azionamento a pressione R = azionamento con ritenuta
<b>01</b>	PROTOCOLLO: 01 = PROFIBUS-DP 02 = DeviceNet 03 = CANopen 04 = EtherNet/IP 05 = EtherCAT 06 = PROFINET 99 = Modulo di Espansione
<b>T</b>	BOCCOLE PER TERMINALE PNEUMATICO/ELETTRICO: S = tubo Ø 8 T = tubo Ø 10  NB: le boccole nel terminale destro sono per tubo Ø 6
<b>A</b>	SERVOPILOTAGGIO: A = interno B = esterno
<b>ABCR</b>	MODULI INGRESSO / USCITA: 0 = nessun modulo A = 8 Input Digitali M8 B = 4 Input Digitali M8 C = 2 Input Analogici 4-20 mA D = 2 Input Analogici 0-10 V E = 1 Input Analogico 4-20 mA + 1 Input 0-10 V Q = 4 Output Digitali M12 duo R = 2 Output Analogici 4-20 mA T = 2 Output Analogici 0-10 V U = 1 Output Analogico 4-20 mA + 1 Output 0-10 V V = 1 Output Analogico 4-20 mA + 1 Input 0-10 V Z = 1 Output Analogico 4-20 mA + 1 Input 4-20 mA K = 1 Output Analogico 0-10 V + 1 Input 0-10 V Y = 1 Output Analogico 0-10 V + 1 Input 4-20 mA S = Modulo Iniziale sottorete
<b>MB2CMUL2B</b>	ELETTROVALVOLE E PIASTRE ADDIZIONALI: M = 5/2 monostabile D = 5/2 monostabile con scheda bistabile B = 5/2 bistabile C = 2x3/2 NC A = 2x3/2 NO G = 3/2 NC + 3/2 NO E = 2x2/2 NC F = 2x2/2 NO I = 2/2 NC + 2/2 NO V = 5/3 CC L = posizione libera con scheda passante W = posizione libera con scheda bistabile Z = posizione libera con scheda monostabile X = alimentazione e scarico supplementari T = alimentazione e scarico separati U = alimentazione separata, scarico supplementare K = alimentazione supplementare, scarico separato
<b>2QR3SLQR</b>	BOCCOLE PER ELETTROVALVOLE E PIASTRE ADDIZIONALI: Q = tubo Ø 4 R = tubo Ø 6 S = tubo Ø 8 (non per passo 1) L = posizione libera (no boccole) W = posizione libera con scheda bistabile (no boccole) Z = posizione libera con scheda monostabile (no boccole)

2

CONTROLLO

**FUNZIONI DISPONIBILI - SIMBOLI ELETTROVALVOLE per vers. FP..R - COMANDO MANUALE CON RITENUTA**

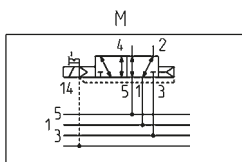

M = 5/2, monostabile

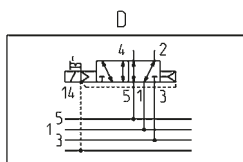

D = 5/2, monostabile con scheda bistabile

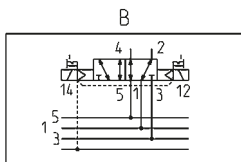

B = 5/2, bistabile

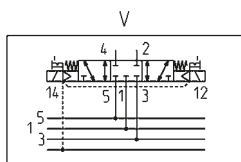

V = 5/3, Centri Chiusi

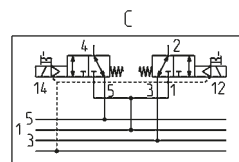

C = 2x3/2 NC

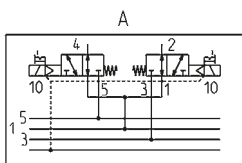

A = 2x3/2 NO

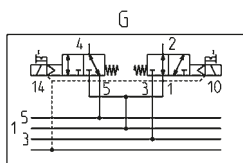

G = 1x3/2 NC + 1x3/2 NO

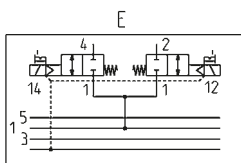

E = 2x2/2 NC

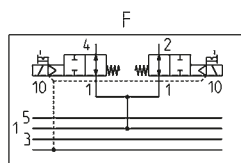

F = 2x2/2 NO

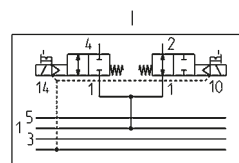

I = 1x2/2 NC + 1x2/2 NO

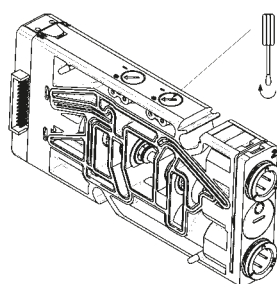

Comando manuale versione R:

Azionamento a pressione con dispositivo di ritenuta (PUSH & TURN)

**FUNZIONI DISPONIBILI - SIMBOLI ELETTROVALVOLE per vers. FP..P - COMANDO MANUALE SENZA RITENUTA**

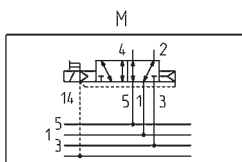

M = 5/2, monostabile

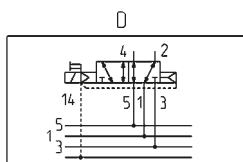

D = 5/2, monostabile con scheda bistabile

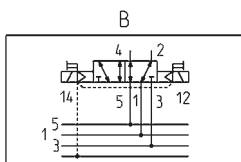

B = 5/2, bistabile

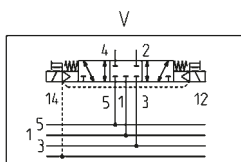

V = 5/3, Centri Chiusi

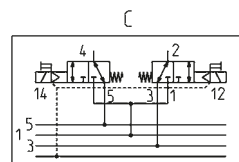

C = 2x3/2 NC

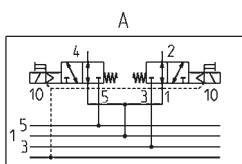

A = 2x3/2 NO

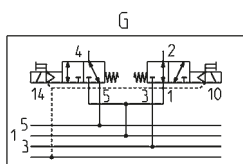

G = 1x3/2 NC + 1x3/2 NO

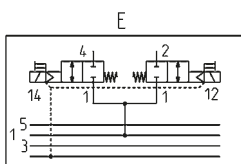

E = 2x2/2 NC

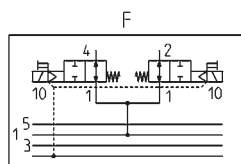

F = 2x2/2 NO

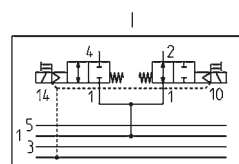

I = 1x2/2 NC + 1x2/2 NO

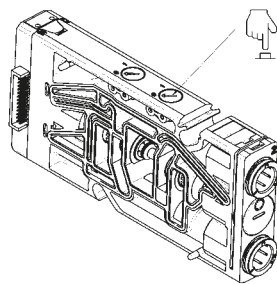

Comando manuale versione P:

Azionamento a pressione senza dispositivo di ritenuta (PUSH)

## ESEMPI DI CODIFICA per VALVOLA SINGOLA (ricambio) e TERMINALI (accessori)

ESEMPIO DI CODIFICA PER VALVOLA SINGOLA		ESEMPIO DI CODIFICA PER PIASTRE INTERMEDIE	
<b>FP2V-MQR</b>		<b>FP2V-WQ</b>	
<b>F</b>	Serie	<b>F</b>	Serie
<b>P</b>	Tipo: P = pneumatica	<b>P</b>	Tipo: P = pneumatica
<b>2</b>	Passo: 1 = 12 mm 2 = 14 mm	<b>2</b>	Passo: 1 = 12 mm 2 = 14 mm
<b>V</b>	Elettrovalvola o piastra addizionale	<b>V</b>	Elettrovalvola o piastra addizionale
<b>-</b>		<b>-</b>	
<b>M</b>	Tipo di funzione: M = 5/2 monostabile D = 5/2 monostabile con scheda bistabile B = 5/2 bistabile C = 2 x 3/2 NC A = 2 x 3/2 NO G = 3/2 NC + 3/2 NO E = 2 x 2/2 NC F = 2 x 2/2 NO I = 2/2 NC + 2/2 NO V = 5/3 CC	<b>W</b>	Tipo di funzione: L = posizione libera W = posizione libera con scheda bistabile Z = posizione libera con scheda monostabile X = alimentazione e scarico supplementari T = alimentazione e scarico separati U = alimentazione separata e scarico supplementare K = alimentazione supplementare e scarico separato
<b>Q</b>	Boccole per elettrovalvole: Q = ø 4 R = ø 6 S = ø 8 (no per passo 1)	<b>Q</b>	Boccole per piastre: Q = tubo Ø4 R = tubo Ø6 S = tubo Ø8 (no per passo 1) L = posizione libera (no boccole) W = posizione libera con scheda bistabile (no boccole) Z = posizione libera con scheda monostabile (no boccole)
<b>R</b>	Tipo di comando manuale: R = a ritenuta (bistabile) P = a pressione (monostabile)		
ESEMPIO DI CODIFICA PER TERMINALE SINISTRO		ESEMPIO DI CODIFICA PER TERMINALE DESTRO	
<b>FA2T-S</b>		<b>FA2T-AR</b>	
<b>F</b>	Serie	<b>F</b>	Serie
<b>A</b>	Accessorio	<b>A</b>	Accessorio
<b>2</b>	Passo: 1 = 12 mm 2 = 14 mm	<b>2</b>	Passo: 1 = 12 mm 2 = 14 mm
<b>T</b>	Tipo di accessorio: T = terminale	<b>T</b>	Tipo di accessorio: T = terminale
<b>-</b>		<b>-</b>	
<b>S</b>	Boccole: = no boccola S = ø 8 T = ø 10	<b>A</b>	Tipo di servopilotaggio: A = interno B = esterno
		<b>R</b>	Boccole: R = ø 6

# Isole di valvole Serie HN, Multipolare e Seriale

Nuova versione

Collegamento Multipolare a 25 o 37 poli  
 Collegamento Seriale con i più diffusi protocolli di comunicazione  
 Funzioni valvola: 2x2/2, 2x3/2, 5/2, 5/3 CC

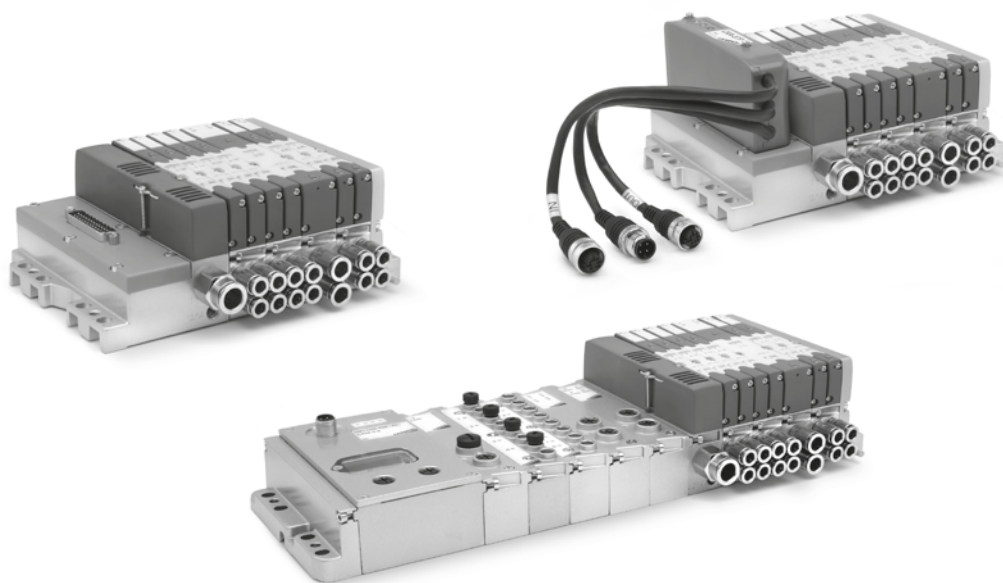

Grazie alla vasta gamma di opzioni disponibili, le isole di valvole Serie HN rappresentano un'ottima soluzione per svariate applicazioni, in particolare nei sistemi di automazione. Dimensioni contenute, portate elevate, modularità pneumatica ed elettrica, collegamenti elettrici su scheda, possibilità di interfacciamento al nodo multi-seriale Serie CX, ottimizzazione della distribuzione dei segnali

grazie a sottobasi per elettrovalvole monostabili e bistabili sono alcune delle caratteristiche che rendono questa serie un prodotto particolarmente innovativo. Manuali, Fogli istruzione e file di configurazione disponibili sul sito <http://catalogue.camozzi.com> o tramite il codice QR posto sull'etichetta del prodotto.

## CARATTERISTICHE GENERALI

### SEZIONE PNEUMATICA

<b>Costruzione valvola</b>	a spola con guarnizioni
<b>Funzioni valvola</b>	5/2 monostabile e bistabile - 5/3 CC - 2 x 2/2 NO - 2 x 2/2 NC - 1 x 2/2 NC+ 1 x NO - 2 x 3/2 NC - 2 x 3/2 NO 1 x 3/2 NC+ 1 x 3/2 NO
<b>Materiali</b>	spola in AL, guarnizioni spola in HNBR, altre guarnizioni in NBR, boccole in OT, corpo e fondelli in tecnopolimero, sottobasi in AL
<b>Conessioni</b>	Utilizzi 2 e 4, passo 10.5 mm: M7, tubo ø 4, tubo ø 6 Utilizzi 2 e 4, passo 21 mm: G1/8, tubo ø 6, tubo ø 8 Alimentazione 1: G1/4, tubo ø 8, tubo ø 10 Alimentazione 12/14: M7 Scarichi 3 e 5: G1/4 oppure con silenziatore integrato Scarichi 82/84: M7
<b>Temperatura</b>	0 + 50°C
<b>Caratteristica aria</b>	Aria compressa filtrata e non lubrificata in classe 6.4.4 secondo ISO 8573-1:2010. Nel caso sia necessaria la lubrificazione, utilizzare esclusivamente oli con viscosità max. 32 Cst e la versione con servo pilotaggio esterno. La qualità dell'aria al servo pilotaggio deve essere in classe 6.4.4 secondo ISO 8573-1:2010 (non lubrificare).
<b>Passo valvole</b>	10.5 mm (2 valvole per sottobase) - 21 mm (1 valvola per sottobase)
<b>Pressione di lavoro</b>	- 0,9 + 10 bar
<b>Pressione pilotaggio</b>	3 + 7 bar - 4.5 + 7 bar (con pressione di lavoro superiore ai 6 bar per le versioni 2x2/2 e 2x3/2)
<b>Portate</b>	400 Nl/min (10.5 mm) - 700 Nl/min (21 mm)
<b>Posizione di montaggio</b>	qualsiasi
<b>Grado di protezione</b>	IP 65

### SEZIONE ELETTRICA - VERSIONE MULTIPOLARE

<b>Tipo di connettore Sub-D</b>	25 o 37 poli
<b>Assorbimento max</b>	0.8 A (con connettore Sub-D 25 poli) - 1 A (con connettore Sub-D 37 poli)
<b>Tensione di alimentazione</b>	24 V DC +/- 10%
<b>Numero max di bobine azionabili</b>	24 su 20 posizioni valvola (con connettore Sub-D 25 poli) - 32 su 28 posizioni valvola (con connettore Sub-D 37 poli)
<b>Segnalazione valvola</b>	led giallo

### SEZIONE ELETTRICA - VERSIONE SERIALE

<b>Caratteristiche generali</b>	<b>vedere sezione modulo multi-seriale Serie CX a pagina 106</b>
<b>Assorbimento max</b>	uscite digitali / uscite ed ingressi analogici 3 A - ingressi digitali / analogici 3 A
<b>Tensione di alimentazione</b>	alimentazione logica 24 V DC +/- 10% - alimentazione potenza 24 V DC +/- 10%
<b>Numero max bobine azionabili</b>	32 su 28 posizioni valvola



## ESEMPIO DI CODIFICA - VERSIONE MULTIPOLARE

HN	5	M	-	03A	-	2Q4AZ2A	-	2B8M4C	-	A
----	---	---	---	-----	---	---------	---	--------	---	---

<b>HN</b>	SERIE											
<b>5</b>	PASSO: 1 = 10,5 2 = 21 5 = Misto											
<b>M</b>	COLLEGAMENTO ELETTRICO: M = Multipolare 25 pin PNP N = Multipolare 25 pin NPN H = Multipolare 37 pin PNP L = Multipolare 37 pin NPN											
<b>03A</b>	COLLEGAMENTO: 000 = senza connettore/cavo			CONNETTORE CON CAVO USCITA ASSIALE: 03A = 3 m 05A = 5 m 10A = 10 m 15A = 15 m 20A = 20 m 25A = 25 m			CONNETTORE SENZA CAVO 4XA = 25 poli assiale 4XR = 25 poli radiale 9XA = 37 poli assiale 9XR = 37 poli radiale					
<b>2Q4AZ2A</b>	SOTTOBASI PER 2 ELETTROVALVOLE PASSO 1 (*): A (AZ) = filetti M7 B (BZ) = 4 raccordi tubo ø 4 C (CZ) = 4 raccordi tubo ø 6 D (DZ) = canali 1, 3, 5 chiusi filetti M7 E (EZ) = canali 1, 3, 5 chiusi boccole tubo ø 4 F (FZ) = canali 1, 3, 5 chiusi boccole tubo ø 6 G (GZ) = canali 3, 5 chiusi filetti M7 H (HZ) = canali 3, 5 chiusi boccole tubo ø 4 I (IZ) = canali 3, 5 chiusi boccole tubo ø 6 L (LZ) = canale 1 chiuso filetti M7 M (MZ) = canale 1 chiuso boccole tubo ø 4 N (NZ) = canale 1 chiuso boccole tubo ø 6  (* ) le sottobasi con codice che termina in "Z" si utilizzano con elettrovalvole monostabili  PER ELETTROVALVOLE PASSO 2: Q = filetti G 1/8 R = boccole per tubo ø 6 S = boccole per tubo ø 8			SOTTOBASI PER ALIMENTAZIONE PNEUMATICA: X = alimentazione e scarico supplementari Y = alimentazione e scarico supplementari con silenziatore integrato W = alimentazione dagli scarichi  PER ALIMENTAZIONE ELETTRICA: K = separazione alimentazione elettrica			GUARNIZIONI: T = diaframma sui canali 1, 3, 5 U = diaframma sul canale 1 V = diaframma sul canale 3 e 5					
<b>2B8M4C</b>	ELETTROVALVOLE Passo 1 e 2: 0 = isola senza elettrovalvole M = 5/2 Monostabile B = 5/2 Bistabile V = 5/3 CC C = 2 x 3/2 NC A = 2 x 3/2 NO G = 1 x 3/2 NC + 1 x 3/2 NO E = 2 x 2/2 NC F = 2 x 2/2 NO I = 1 x 2/2 NC + 1 x 2/2 NO L = posizione libera			ELETTROVALVOLA + REGOLATORE DI PRESSIONE sul canale 1, solo Passo 2: N = 5/2 Monostabile P = 5/2 Bistabile Q = 5/3 CC R = 2 x 3/2 NC S = 2 x 3/2 NO T = 1 x 3/2 NC + 1 x 3/2 NO U = 2 x 2/2 NC X = 2 x 2/2 NO Y = 1 x 2/2 NC + 1 x 2/2 NO								
<b>A</b>	PIASTRE TERMINALI FILETTATE: A = 1, 12/14 in comune 3/5, 82/84 con filetto B = 1, 12/14 separati 3/5, 82/84 con filetto C = 1, 12/14 in comune 3/5, 82/84 con silenziatore D = 1, 12/14 separati 3/5, 82/84 con silenziatore			PIASTRE TERMINALI RACCORDI TUBO Ø8 SU ATTACCO 1: E = 1, 12/14 in comune 3/5, 82/84 convogliabili F = 1, 12/14 separati 3/5, 82/84 convogliabili G = 1, 12/14 in comune 3/5, 82/84 con silenziatore H = 1, 12/14 separati 3/5, 82/84 con silenziatore			PIASTRE TERMINALI RACCORDI TUBO Ø10 SU ATTACCO 1: I = 1, 12/14 in comune 3/5, 82/84 convogliabili L = 1, 12/14 separati 3/5, 82/84 convogliabili M = 1, 12/14 in comune 3/5, 82/84 con silenziatore N = 1, 12/14 separati 3/5, 82/84 con silenziatore					

In presenza di codici consecutivi uguali sia per le sottobasi che per le valvole sostituire le lettere con i numeri.  
Es: HN5M-03A-ABCS-MMCCBBB-A convertire in HN5M-03A-ABCS-2M2C3B-A.

**ESEMPIO DI CODIFICA - VERSIONE SERIALE**

<b>HN</b>	<b>5</b>	<b>01</b>	<b>-</b>	<b>ABCD</b>	<b>-</b>	<b>2Q4AZ2A</b>	<b>-</b>	<b>2B8M4C</b>	<b>-</b>	<b>A</b>
-----------	----------	-----------	----------	-------------	----------	----------------	----------	---------------	----------	----------

<b>HN</b>	SERIE		
<b>5</b>	PASSO: 1 = 10,5 2 = 21 5 = Misto		
<b>01</b>	PROTOCOLLO: 01 = PROFIBUS-DP 02 = DeviceNet 03 = CANopen 04 = EtherNet/IP 05 = EtherCAT 06 = PROFINET 99 = Modulo Espansione		
<b>ABCD</b>	MODULI INGRESSO / USCITA: 0 = nessun modulo	MODULI INGRESSO / USCITA: A = 8 Input Digitali M8 B = 4 Input Digitali M8 C = 2 Input Analogici 4-20 mA D = 2 Input Analogici 0-10 V E = 1 Input Analogico 4-20 mA + 1 Input 0-10 V Q = 4 Output Digitali M12 duo R = 2 Output Analogici 4-20 mA T = 2 Output Analogici 0-10 V U = 1 Output Analogico 4-20 mA + 1 Output 0-10 V V = 1 Output Analogico 4-20 mA + 1 Input 0-10 V Z = 1 Output Analogico 4-20 mA + 1 Input 4-20 mA K = 1 Output Analogico 0-10 V + 1 Input 0-10 V Y = 1 Output Analogico 0-10 V + 1 Input 4-20 mA	MODULI INGRESSO / USCITA: S = Modulo Iniziale sottorete
<b>2Q4AZ2A</b>	SOTTOBASI PER 2 ELETTROVALVOLE PASSO 1 (*): A (AZ) = filetti M7 B (BZ) = 4 raccordi tubo ø 4 C (CZ) = 4 raccordi tubo ø 6 D (DZ) = canali 1, 3, 5 chiusi filetti M7 E (EZ) = canali 1, 3, 5 chiusi boccole tubo ø 4 F (FZ) = canali 1, 3, 5 chiusi boccole tubo ø 6 G (GZ) = canali 3, 5 chiusi filetti M7 H (HZ) = canali 3, 5 chiusi boccole tubo ø 4 I (IZ) = canali 3, 5 chiusi boccole tubo ø 6 L (LZ) = canale 1 chiuso filetti M7 M (MZ) = canale 1 chiuso boccole tubo ø 4 N (NZ) = canale 1 chiuso boccole tubo ø 6  (*) le sottobasi con codice che termina in "Z" si utilizzano con elettrovalvole monostabili  PER ELETTROVALVOLE PASSO 2: Q = filetti G1/8 R = boccole per tubo ø 6 S = boccole per tubo ø 8	SOTTOBASI PER ALIMENTAZIONE PNEUMATICA: X = alimentazione e scarico supplementari Y = alimentazione e scarico supplementari con silenziatore integrato W = alimentazione dagli scarichi  PER ALIMENTAZIONE ELETTRICA: K = separazione alimentazione elettrica	GUARNIZIONI:  T = diaframma sui canali 1, 3, 5 U = diaframma sul canale 1 V = diaframma sul canale 3 e 5
<b>2B8M4C</b>	ELETTROVALVOLE Passo 1 e 2: 0 = isola senza elettrovalvole M = 5/2 Monostabile B = 5/2 Bistabile V = 5/3 CC C = 2 x 3/2 NC A = 2 x 3/2 NO G = 1 x 3/2 NC + 1 x 3/2 NO E = 2x 2/2 NC F = 2 x 2/2 NO I = 1 x 2/2 NC + 1 x 2/2 NO L = Posizione Libera	ELETTROVALVOLA + REGOLATORE DI PRESSIONE sul canale 1, solo Passo 2: N = 5/2 Monostabile P = 5/2 Bistabile Q = 5/3 CC R = 2 x 3/2 NC S = 2 x 3/2 NO T = 1 x 3/2 NC + 1 x 3/2 NO U = 2 x 2/2 NC X = 2 x 2/2 NO Y = 1 x 2/2 NC + 1 x 2/2 NO	
<b>A</b>	PIASTRE TERMINALI FILETTATE: A = 1, 12/14 in comune 3/5, 82/84 con filetto B = 1, 12/14 separati 3/5, 82/84 con filetto C = 1, 12/14 in comune 3/5, 82/84 con silenziatore D = 1, 12/14 separati 3/5, 82/84 con silenziatore	PIASTRE TERMINALI CON BOCCOLE ø 8: E = 1, 12/14 in comune 3/5, 82/84 convogliabili F = 1, 12/14 separati 3/5, 82/84 convogliabili G = 1, 12/14 in comune 3/5, 82/84 con silenziatore H = 1, 12/14 separati 3/5, 82/84 con silenziatore	PIASTRE TERMINALI CON BOCCOLE ø 10: I = 1, 12/14 in comune 3/5, 82/84 convogliabili L = 1, 12/14 separati 3/5, 82/84 convogliabili M = 1, 12/14 in comune 3/5, 82/84 con silenziatore N = 1, 12/14 separati 3/5, 82/84 con silenziatore

Le sottobasi X, Y e K avranno i filetti o le boccole della stessa misura dell'attacco 1, vedi la scelta " Tipo di piastre terminali ".  
 In presenza di codici consecutivi uguali sia per le sottobasi che per le valvole sostituire le lettere con i numeri.  
 Es: HN501-ABCD-ABCS-MMCCBBB-A convertire in HN501-ABCD-ABCS-2M2C3B-A.

**FUNZIONI DISPONIBILI - SIMBOLI ELETTROVALVOLE**

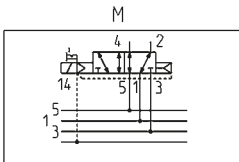

M = 5/2 Monostabile

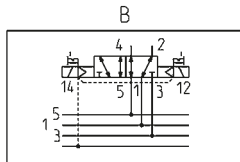

B = 5/2 Bistabile

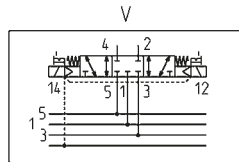

V = 5/3 Centri Chiusi

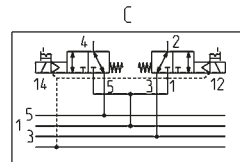

C = 2 x 3/2 NC

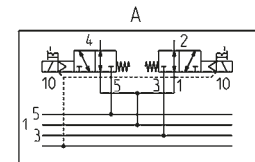

A = 2 x 3/2 NO

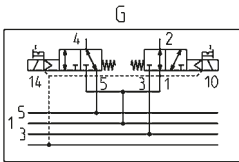

G = 1 x 3/2 NC +  
1 x 3/2 NO

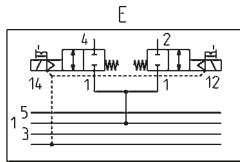

E = 2 x 2/2 NC

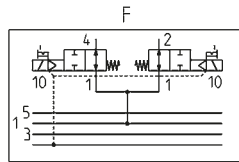

F = 2 x 2/2 NO

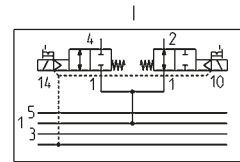

I = 1 x 2/2 NC +  
1 x 2/2 NO

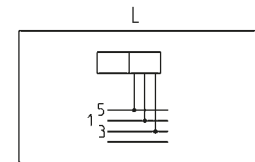

L = posizione libera

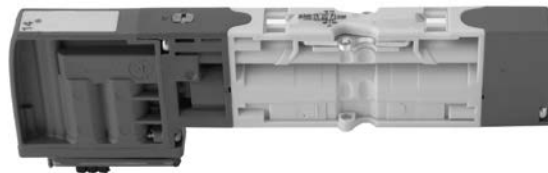

**FUNZIONI DISPONIBILI - SIMBOLI ELETTROVALVOLE CON REGOLATORE DI PRESSIONE**

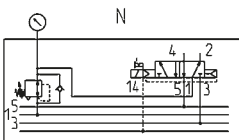

N = 5/2 Monostabile

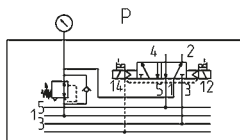

P = 5/2 Bistabile

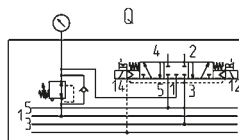

Q = 5/3 Centri Chiusi

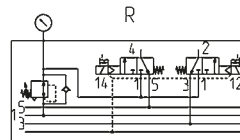

R = 2 x 3/2 NC

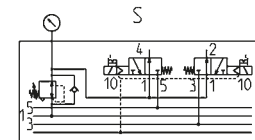

S = 2 x 3/2 NO

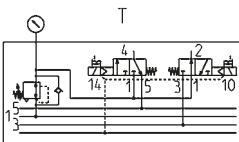

T = 1 x 3/2 NC +  
1 x 3/2 NO

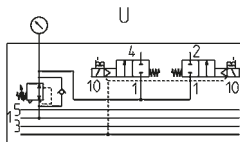

U = 2 x 2/2 NC

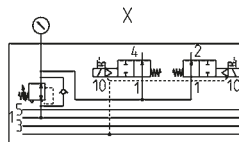

X = 2 x 2/2 NO

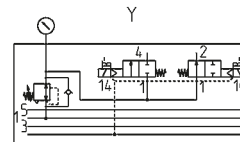

Y = 1 x 2/2 NC +  
1 x 2/2 NO

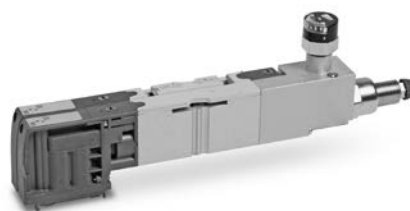

Montabile solo su sottobasi passo 21.

**FUNZIONI DISPONIBILI - TIPOLOGIE DI SOTTOBASI**

 Passante passo 10,5  
 A=M7, B=  $\varnothing$  4, C=  $\varnothing$  6 [\*]

 Diaframma linee 1, 3, 5  
 D=M7, E=  $\varnothing$  4, F=  $\varnothing$  6 [\*]

 Diaframma linea 1  
 L=M7, M=  $\varnothing$  4, N=  $\varnothing$  6 [\*]

 Diaframma linee 3, 5  
 G=M7, H=  $\varnothing$  4, I=  $\varnothing$  6 [\*]

 Passante passo 21  
 Q = 1/8, R =  $\varnothing$  6, S =  $\varnothing$  8

X = alimentazione e scarico suppl.



K = Piastra int. separ. elettrica e aliment. sup.



Y = alim. e scarico suppl. con silenziatore



Z = interf. elett.-pneum. per HP...F/G/R

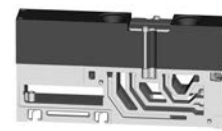

W = piastra d'aliment. dagli scarichi



U = guarnizione diaframma linea 1



V = guarnizione diaframma linee 3, 5



P = guarnizione passante



T = guarnizione diaframma linee 1, 3, 5

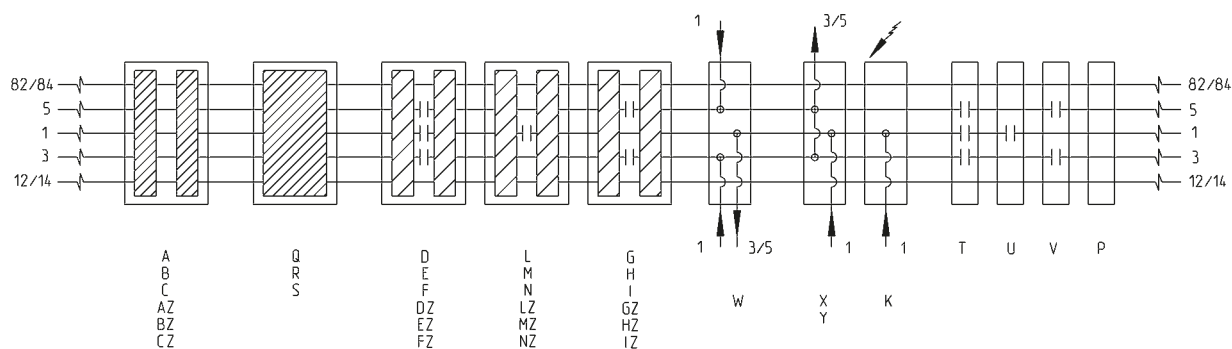

[\*] Le sottobasi A, B, C, D, E, F, G, H, I, L, M, N sono disponibili anche con scheda per utilizzo con elettrovalvole monostabili. Per ordinare questa versione è necessario aggiungere Z al codice della sottobase standard. Esempio: AZ al posto di A. Per maggiori dettagli si invitiamo a consultare l'esempio di codifica.

## ESEMPIO DI CODIFICA INTERFACCE MULTIPOLARI E SERIALI - Accessori

<b>HN</b>	<b>A</b>	<b>0</b>	<b>M</b>	<b>-</b>	<b>A</b>
<b>HN</b>	SERIE				
<b>A</b>	TIPO: A = accessorio				
<b>0</b>	PASSO: 0 = non definito				
<b>M</b>	COLLEGAMENTO ELETTRICO: M = Multipolare 25 pin PNP N = Multipolare 25 pin NPN H = Multipolare 37 pin PNP L = Multipolare 37 pin NPN I = Interfaccia HN con Serie CX				
<b>A</b>	TERMINALI: A = 1, 12/14 in comune - 3/5, 82/84 con filetto B = 1, 12/14 separati - 3/5, 82/84 con filetto C = 1, 12/14 in comune - 3/5, 82/84 con silenziatore D = 1, 12/14 separati - 3/5, 82/84 con silenziatore  NB: Il Terminale Destro completo di guarnizioni e viti di fissaggio è disponibile come accessorio per la vendita con il codice commerciale HA0T-H				

Per le descrizioni dettagliate degli accessori disponibili vedere il catalogo generale delle isole di valvole

## ESEMPIO DI CODIFICA VALVOLA SINGOLA (Ricambio)

<b>H</b>	<b>P</b>	<b>1</b>	<b>V</b>	<b>-</b>	<b>M</b>
<b>H</b>	SERIE				
<b>P</b>	TIPO: P = pneumatica				
<b>1</b>	PASSO: 1 = 10,5 2 = 21				
<b>V</b>	TIPO ACCESSORIO: V = Elettrovalvola				
<b>M</b>	ELETTROVALVOLA: M = 5/2 monostabile B = 5/2 bistabile V = 5/3 CC C = 2 x 3/2 NC A = 2 x 3/2 NO G = 1 x 3/2 NC + 1 x 3/2 NO E = 2 x 2/2 NC F = 2 x 2/2 NO I = 1 x 2/2 NC + 1 x 2/2 NO L = posizione libera		ELETTROVALVOLA + REGOLATORE N = 5/2 monostabile P = 5/2 bistabile Q = 5/3 CC R = 2 x 3/2 NC S = 2 x 3/2 NO T = 1 x 3/2 NC + 1 x 3/2 NO U = 2 x 2/2 NC X = 2 x 2/2 NO Y = 1 x 2/2 NC + 1 x 2/2 NO		

Per le descrizioni dettagliate degli accessori disponibili vedere il catalogo generale delle isole di valvole

## ESEMPIO CODIFICA SOTTOBASI - Accessori

<b>H</b>	<b>A</b>	<b>1</b>	<b>R</b>	<b>-</b>	<b>A</b>
<b>H</b>	SERIE				
<b>A</b>	TIPO: A = accessori				
<b>1</b>	PASSO: 0 = per X-Y-K-T-U-V-Z 1 = 10,5 2 = 21				
<b>R</b>	TIPO ACCESSORIO: R = sottobase collegamento multipolare G = guarnizione W = sottobase senza scheda elettronica (opzione valida solo per la posizione 2a Vedere disegno elenco componenti nel catalogo generale isole di valvole				
<b>A</b>	SOTTOBASE: A = passante - filetti M7 AZ = passante - filetti M7 monostabile D = canali 1, 3, 5 chiusi - filetti M7 DZ = canali 1, 3, 5 chiusi - filetti M7 monostabile G = canali 3, 5 chiusi - filetti M7 GZ = canali 3, 5 chiusi - filetti M7 monostabile Q = passante - filetti G1/8 X = alimentazione e scarico supplementari Y = alimentazione e scarico supplementari con silenziatore integrato W = alimentazione dagli scarichi K = separazione alimentazione elettrica e alimentazione pneumatica supplementare		GUARNIZIONE: T = diaframma di chiusura dei canali 1, 3, 5 U = diaframma di chiusura del canale 1 V = diaframma di chiusura dei canali 3 e 5 P = passante		

NB: le sottobasi sono fornite sempre senza i raccordi di collegamento

Per le descrizioni dettagliate degli accessori disponibili vedere il catalogo generale delle isole di valvole

## Isole di valvole Serie Y

Isola di valvole con pneumatica ed elettronica integrate.

Versioni: Punto-Punto, Multipolare, seriale (Profibus-DP, DeviceNet, CANopen).

Funzioni valvola: 2x2/2, 2x3/2, 5/2, 5/3 CC



### Versione Punto-punto YP1K

Isola con collegamento elettrico punto-punto

Il collegamento elettrico si realizza con singoli connettori sugli elettropiloti Serie K.

I moduli pneumatici che compongono l'Isola possono essere da 2, 4, 6 o 8, posizioni valvola e fra loro essere separati da diverse tipologie di guarnizioni.

Non ci sono limiti nel numero di posizioni valvola realizzabili.

È consigliabile ogni 8 posizioni inserire un modulo di alimentazione supplementare.

L'azionatore manuale e il Led di segnalazione sono quelli tradizionali dell'elettropilota.

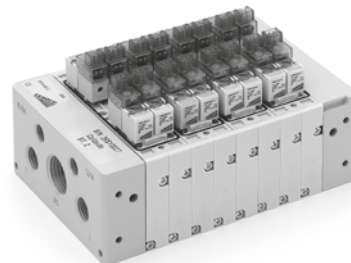

### Versione Multipolare YP1M

Isola con collegamento elettrico multipolare

I moduli pneumatici che compongono l'Isola possono essere da 2, 4, 6 o 8 posizioni valvola e fra loro essere separati da diverse tipologie di guarnizioni.

L'elettronica comune ai diversi seriali permette la connessione dello stesso modulo Espansione su moduli iniziali aventi protocolli di comunicazione diversi.

Il cappello multipolare esiste in tre versioni per 4, 6 o 8 posizioni valvola. Ogni posizione valvola può essere indifferentemente a singola o doppia bobina.

È possibile unire più Isole inserendo la piastra di alimentazione intermedia esclusivamente nella posizione sottostante la presa Sub-D del modulo che si vuole collegare.

Si possono avere più prese Sub-D su una struttura unica utilizzando la piastra per alimentazione supplementare X.

È possibile unire diverse isole per creare una struttura unica che avrà tante prese SUB-D quanti i cappelli utilizzati. È consigliabile ogni 8 posizioni inserire un modulo di alimentazione supplementare.

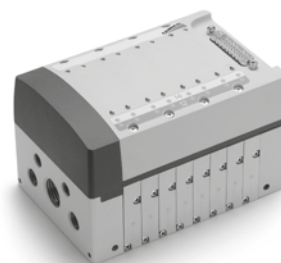

Possibilità di collegamento multipolare

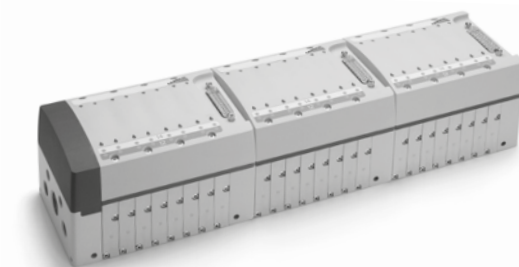

### Versione seriale YP1P - YP1D - YP1C

Isola con collegamento elettrico seriale modulo iniziale

Il cappello del modulo Iniziale è sempre a 8 posizioni valvola.

Il modulo iniziale è l'unico al quale si collega il seriale e l'alimentazione elettrica 24 V DC.

Può gestire fino a 32 bobine effettive presenti nel modulo iniziale o nei moduli Espansione connessi, e 48 ingressi.

Riconosce la presenza e la posizione delle bobine, e le indirizza autonomamente in modo sequenziale, oppure tramite un PC è possibile fare un indirizzamento specifico.

È consigliabile ogni 8 posizioni inserire un modulo di alimentazione supplementare.

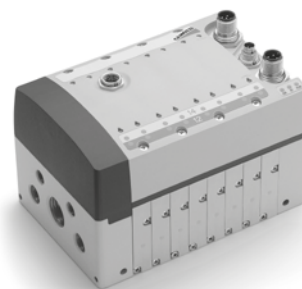

Isole con collegamento elettrico seriale  
(espansione 8 posti per montaggio singolo)



Isole con collegamento elettrico seriale  
(espansione 4 posti per montaggio singolo)



Isole con collegamento elettrico seriale  
(espansione 2 posti per montaggio singolo)



Isole con collegamento elettrico seriale  
(espansione 8 posti per montaggio abbinato)



Isole con collegamento elettrico seriale  
(espansione 4 posti per montaggio abbinato)



Isole con collegamento elettrico seriale  
(espansione 2 posti per montaggio abbinato)



#### Possibilità di collegamento seriale

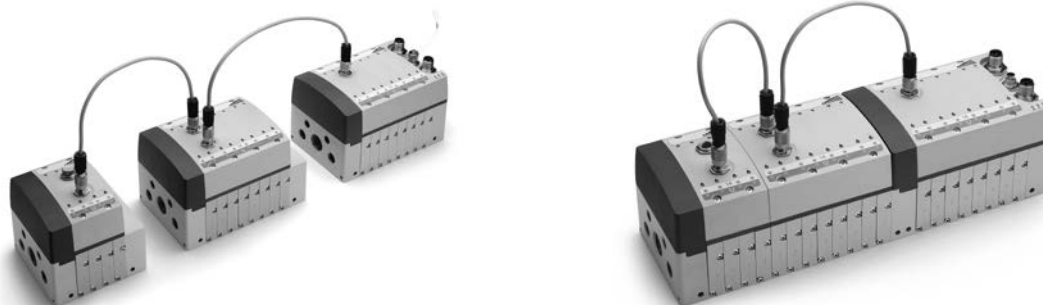

#### Modulo ingressi elettrici digitali ME-1600 DL

Il modulo per gli ingressi elettrici digitali è predisposto per il collegamento tramite 8 connessioni M12 di 16 segnali elettrici. Le connessioni M12 sono di tipo duo a 5 poli, ossia possono collegare 2 ingressi per connessione. Il modulo di ingresso può essere posizionato in un punto qualsiasi del sottoseriale. A un modulo iniziale possono essere collegati fino ad un massimo di 3 moduli di ingresso.

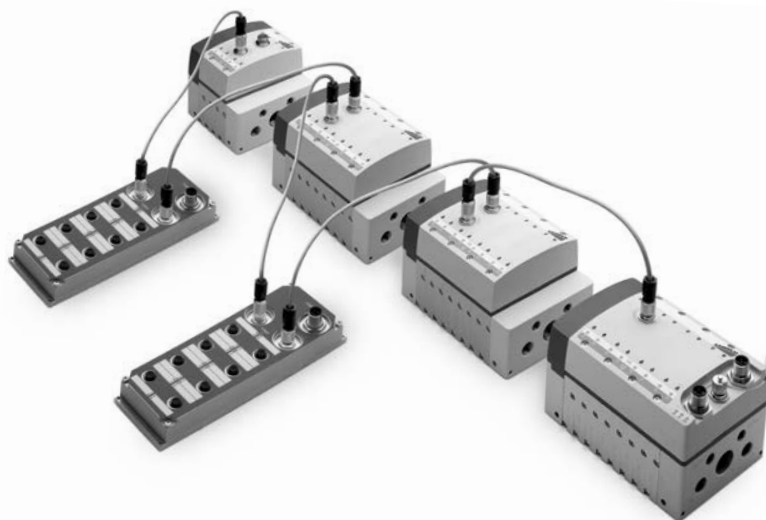



## CODIFICA

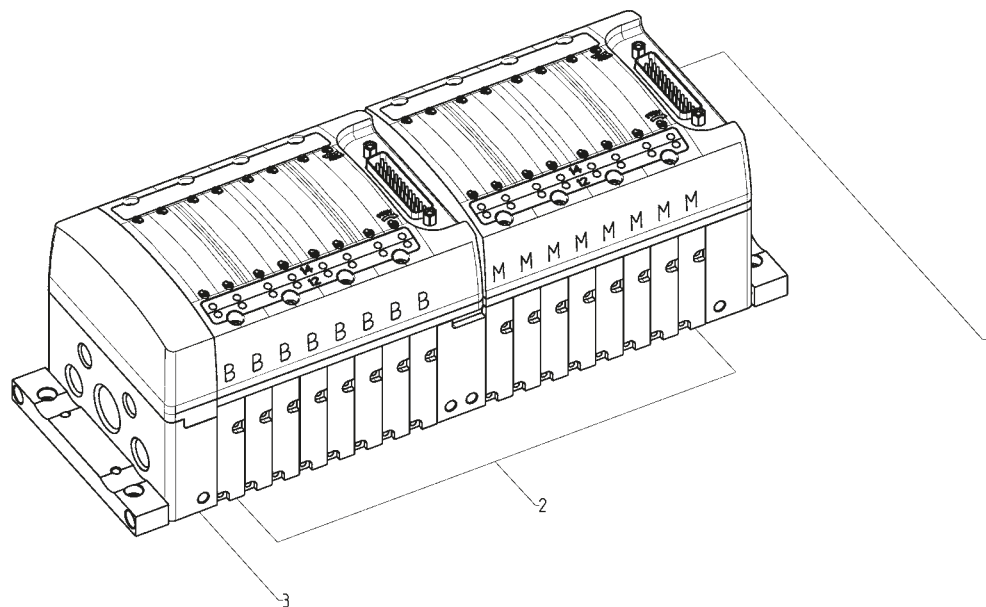

Y
P
1
 
 
 - 
  
 
 
 
 
 ... - 
  

Y
P
1
M
 
 
 - 
 8
M
P
X
P
8
B
 
 
 - 
 C

(1) Codice	Tipo di collegamento elettrico	(2) Codice	Tipo di valvola	(3) Codice	Tipo di piastre terminali
<b>K</b>	Punto-Punto		-		-
<b>M</b>	Multipolare (PNP)		-		-
<b>P</b>	Profibus-Dp		-		-
<b>D</b>	DeviceNet		-		-
<b>C</b>	CANopen		-		-
<b>E</b>	Espansione		-		-
-		<b>M</b>	5/2 monostabile		-
-		<b>B</b>	5/2 bistabile		-
-		<b>V</b>	5/3 CC		-
-		<b>I</b>	2 x 2/2 1 NO + 1 NC		-
-		<b>E</b>	2 x 2/2 NC		-
-		<b>F</b>	2 x 2/2 NO		-
-		<b>G</b>	2 x 3/2 1 NO + 1 NC		-
-		<b>C</b>	2 x 3/2 NC		-
-		<b>A</b>	2 x 3/2 NO		-
-		<b>L</b>	Posizione libera		-
-		<b>W</b>	alimentazione supplementare da 2 e 4		-
-		<b>T</b>	guarnizione diaframma (separazione moduli)		-
-		<b>P</b>	guarnizione passante (separazione moduli)		-
-		<b>T/</b>	guarnizione diaframma (separazione moduli e cappelli)		-
-		<b>P/</b>	guarnizione passante (separazione moduli e cappelli)		-
-		<b>U</b>	guarnizione diaframma 3/5 aperto		-
-		<b>H</b>	guarnizione diaframma 3/5-11 aperti		-
-		<b>N</b>	guarnizione diaframma 1-11 aperti		-
-		<b>U/</b>	guarnizione diaframma 3/5 aperto sep. mod e cappello		-
-		<b>K</b>	modulo a due posizioni con 3/5-11 chiusi		-
-		<b>R</b>	modulo a due posizioni con 3/5-1-11 chiusi		-
-		<b>O</b>	modulo a due posizioni con 1-11 chiusi		-
-		<b>Q</b>	modulo a due posizioni con 3/5 chiusi		-
-		<b>X</b>	modulo per alimentazione supplementare		-
-				<b>A</b>	in comune 1/11 - 12/14 individuali 82/84 - 3/5
-				<b>B</b>	in comune 1/11 individuali 12/14 - 82/84 - 3/5
-				<b>C</b>	individuali 1/11 - 12/14 - 82/84 - 3/5
-				<b>D</b>	in comune 1/11 - 12/14 individuali 82/84 - 3/5
-				<b>E</b>	in comune 1/11 individuali 12/14 - 82/84 - 3/5
-				<b>F</b>	individuali 1/11 - 12/14 - 82/84 - 3/5
-				<b>G</b>	in comune 1/11 - 12/14 individuali 82/84 - 3/5
-				<b>H</b>	in comune 1/11 individuali 12/14 - 82/84 - 3/5
-				<b>J</b>	individuali 1/11 - 12/14 - 82/84 - 3/5
-				<b>Z</b>	moduli senza piastra terminale



## Modulo multi-seriale Serie CX

Novità

Interfacciabile con: PROFIBUS, CANopen, DeviceNet, EtherNet/IP, PROFINET, EtherCAT  
 Compatibile con tutte le isole di valvole Camozzi



Il modulo seriale Serie CX, con grado di protezione IP65, può gestire i protocolli di comunicazione seriali tradizionali e quelli di nuova generazione come EtherCAT, EtherNet/IP e PROFINET. L'elevata resistenza meccanica della struttura in alluminio lo rende adatto per montaggi anche in applicazioni gravose. Abbinabile con moduli elettrici di ingresso e uscita, può gestire fino ad un massimo di 1024 I/O. Tramite dei moduli d'interfaccia

diretta si può collegare alle isole di valvole Serie F, HN, e 3. Per mezzo di una sottorete si può estendere il collegamento ad isole di valvole remote. Manuali, Fogli istruzione e file di configurazione disponibili sul sito <http://catalogue.camozzi.com> o tramite il codice QR posto sull'etichetta del prodotto.

### CARATTERISTICHE GENERALI

N° uscite digitali	1024
N° ingressi digitali	1024
Assorbimento max ingressi	1,5 A
Assorbimento max uscite	3 A
Tensione di alimentazione logica *	24 V DC +/-10%
Tensione di alimentazione potenza *	24 V DC +/-10%
Protezioni	sovraccarico e inversione di polarità
Grado di protezione	IP65
Conforme alle normative	EN-61326-1 EN-61010-1
Temperatura di esercizio	0-50°C
Materiale	Alluminio

\* = Il range di tensione può variare in base al range necessario agli elementi esterni collegati

### ESEMPIO DI CODIFICA

CX	05	-	2AC	-	QT2S
----	----	---	-----	---	------

<b>CX</b>	SERIE
<b>05</b>	PROTOCOLLO: 01 = PROFIBUS 02 = DeviceNet 03 = CANopen 04 = EtherNet/IP 05 = EtherCAT 06 = PROFINET 99 = Modulo Espansione
<b>2AC</b>	INGRESSI: 0 = nessun modulo nA = 8 ingressi digitali M8 nB = 4 ingressi digitali M8 nC = 2 IN 4-20 mA nD = 2 IN 0-10 V nE = 1 IN 4-20 mA + 1 IN 0-10 V
<b>QT2S</b>	USCITE: 0 = nessun modulo nQ = 4 uscite digitali M12 duo nR = 2 OUT 4-20 mA nT = 2 OUT 0-10 V nU = 1 OUT 4-20 mA + 1 OUT 0-10 V nV = 1 OUT 4-20 mA + 1 IN 0-10 V nZ = 1 OUT 4-20 mA + 1 IN 4-20 mA nK = 1 OUT 0-10 V + 1 IN 0-10 V nY = 1 OUT 0-10 V + 1 IN 4-20 mA nS = modulo iniziale sottorete

**Protocolli Bus di Campo - Caratteristiche tecniche**

Protocollo	N° max di nodi definiti dal protocollo	Velocità di comunicazione definita dal protocollo	N° max di I/O	LED 1 Giallo-Verde	LED 2 Giallo-Verde	LED 3 Rosso-Verde	LED 4 Rosso
<b>PROFIBUS</b>	32/127	9,6 kBit/s per 1000 m 12 Mbit/s per < 100 m	1024 Input 1024 Output	assente	Verde RUN	Rosso DIA	Rosso BF
<b>CANopen</b>	127	125 kBit/s 500 m 1 Mbit/s per 4 m	1024 Input 1024 Output	assente	Verde IO	Rosso DIA	Rosso BF
<b>DeviceNet</b>	64	125 kBit/s 500 m 500 kbit/s per 100 m	1024 Input 1024 Output	assente	Verde RUN	Rosso NS	Rosso MF
<b>PROFINET</b>	illimitato	100 Mbit/s per 100 m	1024 Input 1024 Output	Giallo LNK1	Giallo LNK2	Verde PWR	Rosso DIA
<b>EtherNet/IP</b>	illimitato	100 Mbit/s per 100 m	1024 Input 1024 Output	Giallo LNK1	Giallo LNK2	Verde PWR	Rosso DIA
<b>EtherCAT</b>	illimitato	100 Mbit/s per 100 m	1024 Input 1024 Output	Giallo LNK1	Giallo LNK2	Verde PWR	Rosso DIA

2

CONTROLLO

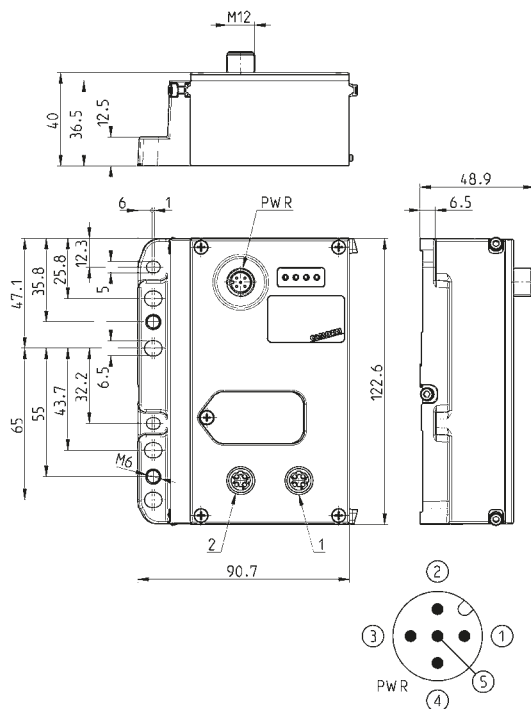
**Modulo CPU - piedinatura**

Mod.	Cod. di codifica	Protocollo Fieldbus	2	1	Connettore Bus-IN	Connettore Bus-OUT
<b>CX01-0-0</b>	01	PROFIBUS	Bus-IN	Bus-OUT	M12 B 5 poli maschio	M12 B 5 poli femmina
<b>CX02-0-0</b>	02	DeviceNet	Bus-IN	Bus-OUT	M12 A 5 poli maschio	M12 A 5 poli femmina
<b>CX03-0-0</b>	03	CANopen	Bus-IN	Bus-OUT	M12 A 5 poli maschio	M12 A 5 poli femmina
<b>CX04-0-0</b>	04	EtherNet/IP	Bus-OUT	Bus-IN	M12 D 5 poli femmina	M12 D 5 poli femmina
<b>CX05-0-0</b>	05	EtherCAT	Bus-OUT	Bus-IN	M12 D 5 poli femmina	M12 D 5 poli femmina
<b>CX06-0-0</b>	06	PROFINET	Bus-OUT	Bus-IN	M12 D 5 poli femmina	M12 D 5 poli femmina

**Modulo di Espansione - piedinatura**

Nota: per la connessione dell'Espansione con la sottorete si consiglia l'uso dei cavi Mod. CS-SB04HB-... o CS-SC04HB-...

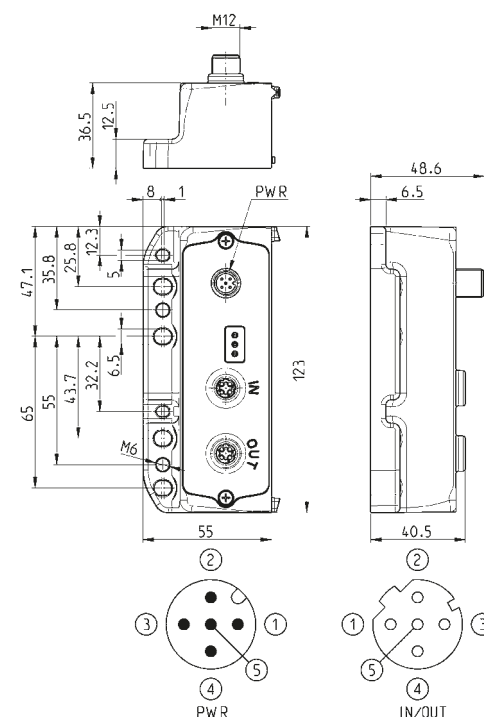

Mod.	Cod. di codifica	Protocollo Fieldbus	Connettore Bus-IN e Bus-OUT
<b>CX99-0-0</b>	99	Espansione sottorete	M12 D 5 poli femmina

### Modulo iniziale sottorete Mod. ME3-0000-SL

Si può collegare solo in presenza di una CPU o di un modulo di Espansione, si può mescolare con altri dispositivi di Input e di Output sia digitali che analogici.

Ogni sottorete può avere un'estensione massima di 100 metri, con un massimo di 8 interruzioni.

Si possono collegare fino ad un massimo di 5 moduli iniziali, uno a fianco dell'altro o lungo la sottorete, così da creare una struttura ad albero, in serie o entrambe, al fine di poter ottimizzare la lunghezza dei cavi e la topologia della sottorete nelle varie applicazioni.

Il modulo è dotato della sola connessione Bus-Out della sottorete di tipo M12 D 5 poli femmina.

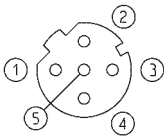

Mod.	Cod. di codifica	Connessione Bus-OUT	N° Max di moduli per sottorete	Estensione max sottorete per modulo
ME3-0000-SL	S	M12D 5 poli femmina	5	100 m

### Modulo adattatore Sub-D 25 e 37 poli Mod. CXA-25P e CXA-37P



Led 1 = Giallo LNK1  
 Led 2 = Giallo LNK2  
 Led 3 = Verde PWR  
 alimentazione presente ed OK

È un modulo di Espansione della sottorete e si può collegare a tutte le famiglie di isole di valvole con connessione Sub-D 25 poli (Serie F, HN e 3) o 37 poli (Serie HN).

Ha una sua connessione M12 A 4 poli maschio per l'alimentazione delle valvole ad esso collegate, distinguendo l'alimentazione della logica e della potenza, e due connessioni M12 D 5 poli femmina per il Bus IN ed il Bus OUT della sottorete.

La sottorete può avere una lunghezza massima di 100 metri. Il modulo adattatore 25 poli gestisce un numero fisso di 24 Output digitali mentre il modulo adattatore a 37 poli gestisce un numero fisso di 32 Output digitali. In entrambi i casi ogni Output può erogare un massimo di 3 W a 24 V DC, con uscite PWM per le quali è possibile impostare il valore della frequenza di lavoro.

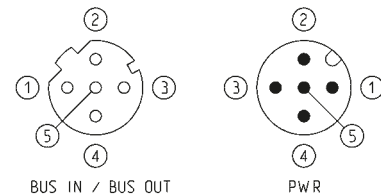
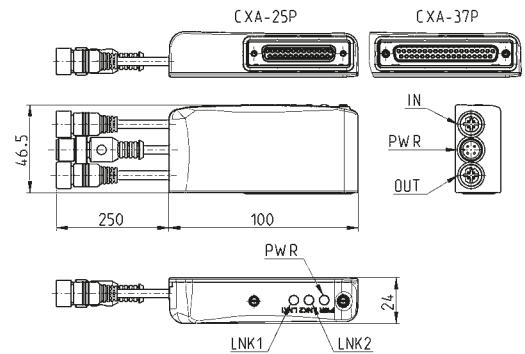

Mod.	Interfaccia	OUT Digitali	Connessione Bus-IN	Connessione Bus-OUT	Connessione PWR	Alimentazione	Potenza per ogni Output
CXA-25P	Sub-D 25 poli	24	M12D 5 poli femmina	M12D 5 poli femmina	M12A 4 poli maschio	24 V DC	3 W
CXA-37P	Sub-D 37 poli	32	M12D 5 poli femmina	M12D 5 poli femmina	M12A 4 poli maschio	24 V DC	3 W

# Connettori e accessori per isole di valvole

2

CONTROLLO

Connettore dritto Sub-D 25 poli femmina per Serie 3 Plug-In, Y con cavo multipolare e F Mod.

**G3X-3 G4X-10**  
**G3X-5 G4X-15**  
**G3X-10 G4X-20**  
**G3X-15 G4X-25**  
**G3X-20**  
**G3X-25**  
**G4X-3**  
**G4X-5**



Connettore angolare 90° Sub-D 25 poli femmina per Serie 3 Plug-In, Y con cavo multipolare e F Mod.

**G3X1-3 G4X1-10**  
**G3X1-5 G4X1-15**  
**G3X1-10 G4X1-20**  
**G3X1-15 G4X1-25**  
**G3X1-20**  
**G3X1-25**  
**G4X1-3**  
**G4X1-5**



Connettore M12 4 poli femmina dritto per alimentazione elettrica  
 Compatibile con: Serie 3 seriale, Serie Y, Serie HN e Serie CX Mod.

**CS-LF04HB**



Connettore M12 4 poli femmina 90° per alimentazione elettrica  
 Compatibile con: Serie 3 seriale, Serie Y, Serie HN e Serie CX Mod.

**CS-LR04HB**



Connettori M12/M12B 5 poli femmina dritti per Bus-In  
 Compatibili con: Serie 3 seriale, Serie Y, Serie HN e Serie CX Mod.

**CS-LF05HC**  
**CS-MF05HC**



Connettori M12/M12B 5 poli femmina angolari (90°) per Bus-In  
 Compatibili con: Serie 3 seriale, Serie Y, Serie HN e Serie CX Mod.

**CS-LR05HC**  
**CS-MR05HC**



Connettori M12/M12B 5 poli maschio dritti per Bus-Out  
 Compatibili con: Serie 3 seriale, Serie HN e Serie CX  
 Il Mod. CS-LM05HC può essere utilizzato anche per il collegamento delle uscite del modulo ME-0004-DL Mod.

**CS-LM05HC**  
**CS-MM05HC**



Connettori M12/M12B 5 poli maschio angolari (90°) per Bus-Out  
 Compatibili con: Serie 3 seriale, Serie HN e Serie CX  
 Il Mod. CS-LS05HC può essere utilizzato anche per il collegamento delle uscite del modulo ME-0004-DL Mod.

**CS-LS05HC**  
**CS-MS05HC**



Connettori M12/M12B maschio con resistenza di terminazione seriale  
 Compatibili con: Serie 3 seriale, Serie HN e Serie CX Mod.

**CS-MQ05H0**  
**CS-LP05H0**



Connettore M8 a cablare 3 poli maschio per moduli d'ingresso Serie HN e Serie CX Mod.

**CS-DM03HB**



Connettore M9 maschio con resistenza di terminazione sottoseriale Cam.I.Net  
 Compatibile con: Serie Y e Serie HN Mod.

**CS-FP05H0**



Connettore DUO M12 5 poli maschio dritto  
 Per il collegamento dei moduli ingressi digitali ME-1600-DL e dei moduli uscite digitali ME-0004-DL Mod.

**CS-LD05HF**



Connettore DUO M12 5 poli maschio angolare (90°)  
 Per il collegamento dei moduli ingressi digitali ME-1600-DL e dei moduli uscite digitali ME-0004-DL

**CS-LH05HF**



Connettore con cavo crimpato per Serie Y versione Punto-Punto Mod.

**121-803** (cavo 300 mm)  
**121-806** (cavo 600 mm)  
**121-810** (cavo 1000 mm)  
**121-830** (cavo 3000 mm)



Cavo di programmazione per Serie Y Mod.

**CS-FZ03AD-C500**



Cavo di espansione per Serie Y e Serie HN Mod.

**CS-FW05HE-D025**  
**CS-FW05HE-D100**  
**CS-FW05HE-D250**  
**CS-FW05HE-D500**  
**CS-FW05HE-DA00**



Prolunga con connettore M8, 3 poli maschio-femmina  
 Per il collegamento dei moduli ingressi digitali ME-0008-DC (vedi Serie 3 seriale, HN e CX) Mod.

**CS-DW03HB-C250**  
**CS-DW03HB-C500**



Cavo di collegamento con connettori dritti  
 Per PROFINET, EtherCAT, EtherNet/IP e per la sottorete. Mod.

**CS-SB04HB-D100**  
**CS-SB04HB-D500**  
**CS-SB04HB-DA00**



Cavo di collegamento con connettori angolari 90°  
 Per PROFINET, EtherCAT, EtherNet/IP e per la sottorete. Mod.

**CS-SC04HB-D100**  
**CS-SC04HB-D500**  
**CS-SC04HB-DA00**



Convertitore USB-SERIALE per cavo programmazione per Serie Y Mod.

**G8X3-G8W-1**



Adattatore e passaparte per reti Ethernet da RJ45 a M12 D  
 Per PROFINET, EtherCAT, EtherNet/IP Mod.

**CS-SE04HB-F050**



Adattatore Sub-D 25M-25F  
 Per isole di valvole Serie Y con CXA-25P Mod.

**G2X-G2W**



Tappi per moduli ingressi/uscite digitali Serie 3 seriale, HN e CX Mod.

**CS-DFTP**  
**CS-LFTP**



Resistenza di terminazione sottorete Mod.

**CS-SU04H0**



Connettore a cablare maschio per Bus-In e Bus-Out.  
 Per PROFINET, EtherCAT, EtherNet/IP e per la sottorete. Mod.

**CS-SM04H0**



Elemento di fissaggio per canalina DIN. Adattabile a tutti i convogliatori Serie 3 seriale, Y, HN, F e CX  
 La fornitura comprende: n°2 piastrine, n°2 viti M4x6 UNI 5931 Mod.

**PCF-E520**



Derivatore a T per Profibus-DP  
 Cavo di collegamento per moduli di Espansione Serie Y Mod.

**CS-AA03EC**



Derivatore a T per CANopen e DeviceNet  
 Cavo di collegamento per moduli di Espansione Serie Y e Serie HN Mod.

**CS-AA05EC**



## Minivalvole ad azionamento meccanico Serie 2

3/2 vie

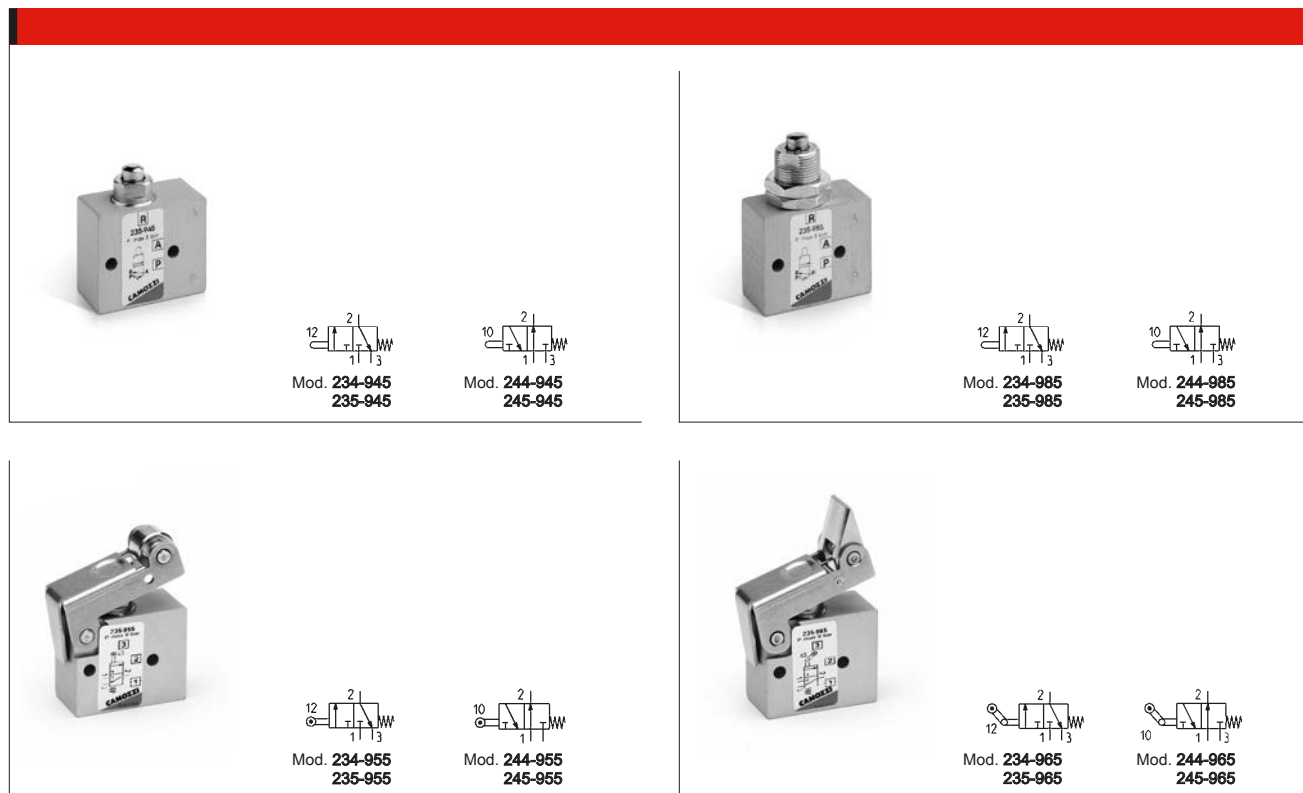
Attacchi: M5. Cartuccia  $\varnothing$  4

2

CONTROLLO

### ESEMPIO DI CODIFICA

2	3	4	-	94	5
2	SERIE				
3	FUNZIONE: 3 = 3/2 vie NC 4 = 3/2 vie NO				
4	ATTACCHI: 4 = cartuccia $\varnothing$ 4 5 = M5				
94	DISPOSITIVI: 94 = azionamento frontale 95 = azionamento leva rullo 96 = azionamento leva rullo unidirezionale 98 = azionamento frontale a pannello				
5	RIPOSIZIONAMENTO: 5 = ritorno a molla				

# Valvole ad azionamento meccanico Serie 1 e 3

Serie 1: 3/2 vie, 5/2 vie. Attacchi: G1/8, G1/4

Serie 3: 3/2 vie, 5/2 vie. Attacchi: G1/8

2

CONTROLLO

 <p>Mod. <b>338-945</b></p> 	 <p>Mod. <b>358-945</b></p> 	 <p>Mod. <b>338-955</b></p> 	 <p>Mod. <b>358-955</b></p> 
 <p>Mod. <b>338-965</b></p> 	 <p>Mod. <b>358-965</b></p> 	 <p>Mod. <b>138-945</b></p> 	 <p>Mod. <b>148-945</b></p> 
 <p>Mod. <b>158-945</b></p> 	 <p>Mod. <b>138-955</b></p> 	 <p>Mod. <b>158-955</b></p> 	 <p>Mod. <b>138-965</b></p> 
 <p>Mod. <b>134-945</b></p> 	 <p>Mod. <b>154-945</b></p> 	 <p>Mod. <b>134-955</b></p> 	 <p>Mod. <b>154-955</b></p> 

## ESEMPIO DI CODIFICA

<b>3</b>	<b>3</b>	<b>8</b>	<b>-</b>	<b>94</b>	<b>5</b>
<b>3</b>	SERIE: 1 3				
<b>3</b>	FUNZIONE: 3 = 3/2 vie NC 4 = 3/2 vie NO (solo Serie 1) 5 = 5/2 vie				
<b>8</b>	ATTACCHI: 8 = G1/8 4 = G1/4 (solo Serie 1)				
<b>94</b>	AZIONAMENTI: 94 = frontale 95 = leva rullo 96 = leva rullo unidirezionale				
<b>5</b>	RIPOSIZIONAMENTO: 5 = ritorno a molla				

# Valvole meccaniche sensibili Serie 3 e 4

Serie 3: 3/2 vie, 5/2 vie. Attacchi: G1/8

Serie 4: 5/2 vie. Attacchi: G1/8, G1/4

Mod. 338-D15-9A5		Mod. 348-D15-9A5		Mod. 358-D15-9A5	
Mod. 458-015-194		Mod. 458-011-294		Mod. 454-015-194	
Mod. 454-011-294		Mod. 458-015-195		Mod. 458-011-295	
Mod. 454-015-195		Mod. 454-011-295			

2 CONTROLLO

## ESEMPIO DI CODIFICA

<b>3</b>	<b>3</b>	<b>8</b>	<b>-</b>	<b>D15</b>	<b>-</b>	<b>9A5</b>
----------	----------	----------	----------	------------	----------	------------

<b>3</b>	SERIE: 3 4
<b>3</b>	FUNZIONE: 3 = 3/2 vie NC - 4 = 3/2 vie NO - 5 = 5/2 vie
<b>8</b>	ATTACCHI: 8 = G1/8 - 4 = G1/4
<b>D15</b>	AZIONAMENTI: D15 = depressione - molla 015 = pressione - molla 011 = pressione - pressione
<b>9A5</b>	DISPOSITIVI: 9A5 = leva sensibile ritorno a molla 194 = frontale sensibile ritorno a molla 294 = frontale sensibile stabile 195 = leva rullo ritorno a molla 295 = leva rullo stabile



## Pedale pneumatico ed elettrico Serie 3 - pneumatico Serie 2

Serie 3: G1/4 a 5/2 vie - contatti elettrici Normalmente Chiusi (NC) e Normalmente Aperti (NO)

Serie 2: M5, tubo a 4/2, 3/2 vie, Normalmente Chiusi (NC)

Pedale Pneumatico Serie 2

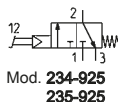

Pedale Pneumatico Serie 3

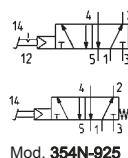

Pedale Elettrico Serie 3

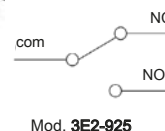

## Minivalvole ad azionamento manuale Serie 2

Minivalvole da pannello

3/2 e 5/3 vie CC CO CP

Attacchi M5. Cartuccia ø 4

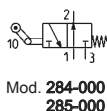
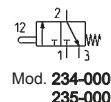
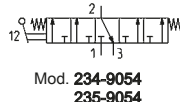
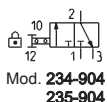
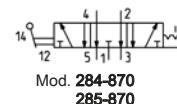
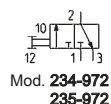
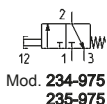
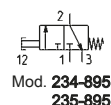
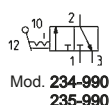
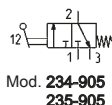

Adattatore per foro pannello ø 30  
La fornitura comprende:  
N° 2 anelli di riduzione



Mod. **200-2230**



Mod. **210-000**  
**220-000**



<b>2</b>	<b>3</b>	<b>4</b>	<b>-</b>	<b>97</b>	<b>5</b>
<b>2</b>	SERIE				
<b>3</b>	FUNZIONE: 3 = 3/2 vie NC 4 = 3/2 vie NO 8 = 5/3 vie CO (funzione realizzata con 2 valvole 3/2 vie NC)				
<b>4</b>	ATTACCHI: 4 = cartuccia ø 4 5 = M5				
<b>97</b>	DISPOSITIVI: 87 = selettore 3 posiz. 89 = digitale 97 = palmo 90 = leva 99 = selettore 2 posiz. 92 = pedale 904 = chiave				
<b>5</b>	RIPOSIZIONAMENTO: 5 = ritorno a molla 0 = stabile 2 = sgancio con rotazione 54 = joy stick				









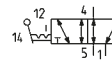

2

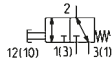
CONTROLLO

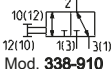
## Valvole ad azionamento manuale Serie 1, 3, 4 e VMS

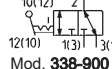
Serie 1, 3 e 4: 3/2 vie, 5/2 vie, 5/3 vie CC CO CP. Attacchi: G1/8, G1/4

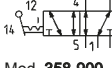
Serie VMS: 3/2 vie. Attacchi: G1/8, G1/4, G3/8, G1/2

  Mod. <b>338-895</b>	  Mod. <b>358-990</b>	  Mod. <b>338-895</b> Nero <b>338-896</b> Verde <b>338-897</b> Rosso
  Mod. <b>358-895</b> Nero <b>358-896</b> Verde <b>358-897</b> Rosso	  Mod. <b>338-975</b> Nero <b>338-976</b> Verde <b>338-977</b> Rosso	  Mod. <b>358-975</b> Nero <b>358-976</b> Verde <b>358-977</b> Rosso
  Mod. <b>338-910</b>	  Mod. <b>358-910</b>	  Mod. <b>338-905</b>
  Mod. <b>358-905</b>	  Mod. <b>368-905</b>	  Mod. <b>378-905</b>

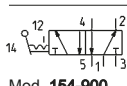
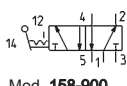
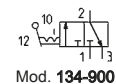
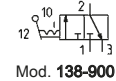
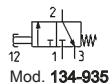
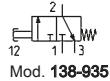
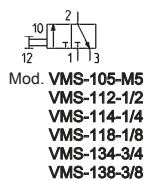
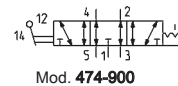
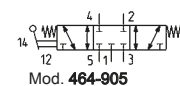
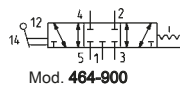
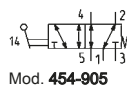
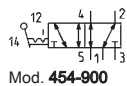
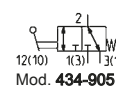
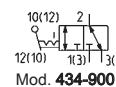
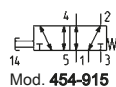
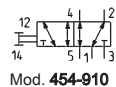
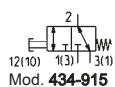
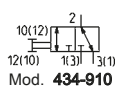
**ESEMPIO DI CODIFICA**

<b>3</b>	<b>3</b>	<b>8</b>	<b>-</b>	<b>900</b>
----------	----------	----------	----------	------------

**3**

SERIE:

- 1
- 3
- 4

**5**

FUNZIONE:

- 3 = 3/2 vie NC
- 5 = 5/2 vie
- 6 = 5/3 vie CC
- 7 = 5/3 vie CO

**8**

ATTACCHI:

- 8 = G1/8
- 4 = G1/4



**900**

DISPOSITIVI:

- 895 = digitale monostabile nero
- 896 = digitale monostabile verde
- 897 = digitale monostabile rosso
- 900 = manopola bistabile
- 905 = manopola monostabile
- 910 = tiretto bistabile
- 915 = tiretto monostabile
- 935 = digitale monostabile
- 975 = palmo monostabile nero
- 976 = palmo monostabile verde
- 977 = palmo monostabile rosso
- 990 = interruttore bistabile

## Minivalvole a maniglia Serie 2

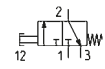
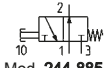
Maniglia con microvalvola pneumatica 3/2 Normalmente Chiuse (NC) e Normalmente Aperte (NO)  
 Maniglia con microinterruttore incorporato

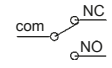







 <div style="text-align: center;">               Mod. <b>234-885</b> </div> <hr/> <div style="text-align: center;">               Mod. <b>244-885</b> </div>	 <div style="text-align: center;">               Mod. <b>234-88E</b> </div>
---	--

2

CONTROLLO

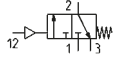
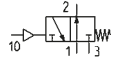
## Funzioni logiche di base Serie 2L

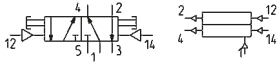
Attacchi a cartuccia  $\varnothing$  4 mm  
 or - and - yes - not - memoria

<p>Funzioni logiche AND / OR</p>  <div style="display: flex; justify-content: space-around;"> <div style="text-align: center;">               Mod. <b>2LD-SB4-B (AND)</b> </div> <div style="text-align: center;">               Mod. <b>2LR-SB4-B (OR)</b> </div> </div>	<p>Funzioni logiche YES / NOT</p>  <div style="display: flex; justify-content: space-around;"> <div style="text-align: center;">               Mod. <b>2LS-SB4-B (YES)</b> </div> <div style="text-align: center;">               Mod. <b>2LT-SB4-B (NOT)</b> </div> </div>
<p>Funzioni logiche "Memoria"</p>  <div style="text-align: center;">               Mod. <b>2LM-SB4-B (MEMORY)</b> </div>	<p>Squadretta</p>  <div style="text-align: right;">             Mod. <b>2LQ-8A</b> </div>

Valvola amplificatrice 3/2 NC a comando pneumatico - attacchi G1/8

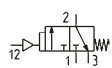

  
 Mod. **2LA-AM**

Sensori ad interruzione di getto Serie 2L - attacchi M5



  
 Mod. **2LB-SR (SENSORE RICEVENTE)**

  
 Mod. **2LB-SE (SENSORE EMETTITORE)**

## Valvole automatiche Serie SCS, VNR, VSO, VSC e VMR

2

CONTROLLO

Selettore di circuito Mod. SCS



Mod. SCS 668-06

Valvole unidirezionali Serie VNR

 Mod. VNR 205-M5  
 VNR 210-1/8  
 VNR 843-07  
 VNR-238-3/8  
 VNR-212-1/2  
 VNR-234-3/4

Valvole scarico rapido Serie VSO



Mod. VSO 425-M5

Valvole scarico rapido Serie VSO



Mod. VSO 426-04

Valvole scarico rapido Serie VSC

 Mod. VSC 588-1/8  
 VSC 544-1/4  
 VSC 522-1/2

Valvola con scarico regolabile Mod. VMR



Mod. VMR 1/8-B10

## Valvole di blocco Serie VBO e VBU

Attacchi: G1/8, G1/4, G3/8, G1/2

Valvole unidirezionali

 Mod. VBU 1/8  
 VBU 1/4  
 VBU 3/8  
 VBU 1/2

Valvole bidirezionali

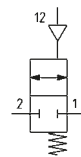
 Mod. VBO 1/8  
 VBO 1/4  
 VBO 3/8  
 VBO 1/2

### ESEMPIO DI CODIFICA

VB	U	1/8
----	---	-----

**VB** SERIE

**U** VERSIONI:  
 U = unidirezionale  
 O = bidirezionale

**1/8** ATTACCHI:  
 1/8 = G1/8  
 1/4 = G1/4  
 3/8 = G3/8  
 1/2 = G1/2

# Valvole di regolazione della portata Serie SCU, MCU, SVU, MVU, SCO e MCO

Regolatori di flusso unidirezionali e bidirezionali a vite cava per orientabili

Attacchi: M5, G1/8, G1/4, G3/8, G1/2

## Identificazione tipo

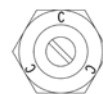

SCU  
MCU



SVU  
MVU



SCO  
MCO

**SCU - MCU** = montabile direttamente sui cilindri  
**SVU - MVU** = montabile direttamente sulle valvole  
**SCO - MCO** = montabile direttamente su cilindri o valvole



Mod. **SCU 602-M5**  
**SCU 604-1/8**  
**SCU 606-1/4**  
**SCU 608-3/8**



Mod. **MCU 702-M5**  
**MCU 704-1/8**  
**MCU 706-1/4**  
**MCU 708-3/8**

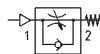

Mod. **SVU 602-M5**  
**SVU 604-1/8**  
**SVU 606-1/4**

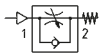

Mod. **MVU 702-M5**  
**MVU 704-1/8**  
**MVU 706-1/4**



Mod. **SCO 602-M5**  
**SCO 604-1/8**  
**SCO 606-1/4**



Mod. **MCO 702-M5**  
**MCO 704-1/8**  
**MCO 706-1/4**

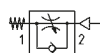

Mod. **SCU 610-1/2**



Mod. **MCU 710-1/2**



Mod. SVU 610-1/2



Mod. MVU 710-1/2



Mod. SCO 610-1/2



Mod. MCO 710-1/2

**ESEMPIO DI CODIFICA**

<b>M</b>	<b>CU</b>	<b>7</b>	<b>02</b>	<b>-</b>	<b>M5</b>
----------	-----------	----------	-----------	----------	-----------

**M** AZIONAMENTO:  
M = manuale  
S = cacciavite

**CU** MONTAGGIO:  
CU = su cilindro unidirezionale  
VU = su valvola unidirezionale  
CO = bidirezionale

**7** COSTRUZIONE:  
6 = a spillo (regolazione a cacciavite)  
7 = a spillo (regolazione manuale)

**02** DIAMETRO NOMINALE:  
02 =  $\varnothing$  1,5 max  
04 =  $\varnothing$  2 max  
06 =  $\varnothing$  4 max  
08 =  $\varnothing$  7 max  
10 =  $\varnothing$  12 max

**M5** ATTACCHI:  
M5 = M5  
1/8 = G1/8  
1/4 = G1/4  
3/8 = G3/8  
1/2 = G1/2

**Regolatori di scarico silenziosi**

Mod. SCO + 2905  
La valvola di regolazione della portata Mod. SCO  
e il silenziatore Mod. 2905 vengono forniti separatamente



Mod. SCO 602-M5+2905 M5  
SCO 604-1/8+2905 1/8  
SCO 606-1/4+2905 1/4

Serie RSW  
Attacchi G1/8, G1/4 e G1/2



Mod. RSW 1/8  
RSW 1/4  
RSW 3/8  
RSW 1/2

# Valvole di regolazione della portata Serie PSCU, PMCU, PSVU, PMVU, PSCO e PMCO

Regolatori di flusso unidirezionali e bidirezionali a vite cava con orientabile in ottone (M5) o in tecnopolimero (G1/8, G1/4, G3/8)  
 Attacchi: M5, G1/8, G1/4, G3/8

 Mod. PSCU 602-M5-4 PSCU 602-M5-6 PSCU 604-1/8-4 PSCU 604-1/8-6 PSCU 604-1/8-8 PSCU 606-1/4-6 PSCU 606-1/4-8 PSCU 606-1/4-10 PSCU 608-3/8-10 PSCU 608-3/8-12	 Mod. PMCU 702-M5-4 PMCU 702-M5-6 PMCU 704-1/8-4 PMCU 704-1/8-6 PMCU 704-1/8-8 PMCU 706-1/4-6 PMCU 706-1/4-8 PMCU 706-1/4-10 PMCU 708-3/8-10 PMCU 708-3/8-12
 Mod. PSVU 602-M5-4 PSVU 602 M5-6 PSVU 604-1/8-4 PSVU 604-1/8-6 PSVU 604-1/8-8 PSVU 606-1/4-6 PSVU 606-1/4-8 PSVU 606-1/4-10 PSVU 608-3/8-10 PSVU 608-3/8-12	 Mod. PMVU 702-M5-4 PMVU 702-M5-6 PMVU 704-1/8-4 PMVU 704-1/8-6 PMVU 704-1/8-8 PMVU 706-1/4-6 PMVU 706-1/4-8 PMVU 706-1/4-10 PMVU 708-3/8-10 PMVU 708-3/8-12
 Mod. PSCO 602-M5-4 PSCO 602-M5-6 PSCO 604-1/8-4 PSCO 604-1/8-6 PSCO 604-1/8-8 PSCO 606-1/4-6 PSCO 606-1/4-8 PSCO 606-1/4-10 PSCO 608-3/8-10 PSCO 608-3/8-12	 Mod. PMCO 702-M5-4 PMCO 702-M5-6 PMCO 704-1/8-4 PMCO 704-1/8-6 PMCO 704-1/8-8 PMCO 706-1/4-6 PMCO 706-1/4-8 PMCO 706-1/4-10 PMCO 708-3/8-10 PMCO 708-3/8-12

### Identificazione tipo

 C	PSCU PMCU
 V	PSVU PMVU
 B	PSCO PMCO

**PSCU - PMCU** = montabile direttamente sui cilindri  
**PSVU - PMVU** = montabile direttamente sulle valvole  
**PSCO - PMCO** = montabile direttamente su cilindri o valvole

## ESEMPIO DI CODIFICA

<b>P</b>	<b>M</b>	<b>CU</b>	<b>7</b>	<b>04</b>	<b>-</b>	<b>1/8</b>	<b>-</b>	<b>4</b>
<b>P</b>	SERIE							
<b>M</b>	AZIONAMENTO: M = manuale S = cacciavite							
<b>CU</b>	MONTAGGIO: CU = su cilindro unidirezionale VU = su valvola unidirezionale CO = bidirezionale							
<b>7</b>	COSTRUZIONE: 6 = spillo a cacciavite 7 = spillo manuale							
<b>04</b>	CAMPO DI REGOLAZIONE: 02 = ø 1.5 MAX 04 = ø 2 MAX 06 = ø 4 MAX 08 = ø 7 MAX							
<b>1/8</b>	ATTACCHI: M5 = M5 1/8 = G1/8 1/4 = G1/4 3/8 = G3/8							
<b>4</b>	TUBO: 4 = ø 4 mm 6 = ø 6 mm 8 = ø 8 mm 10 = ø 10 mm 12 = ø 12 mm							

## Valvole di regolazione della portata Serie TMCU, TMVU e TMCO

Regolatori di flusso unidirezionali e bidirezionali girevoli

con diametri nominali 2 - 3,8 - 5,8 - 8 mm

Attacchi: G1/8, G1/4, G3/8, G1/2

2

CONTROLLO

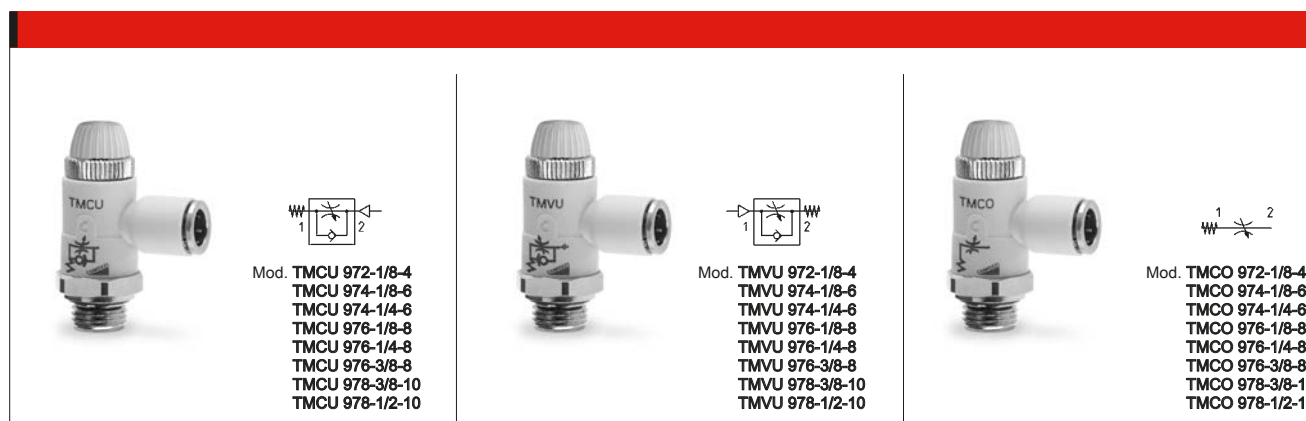

### ESEMPIO DI CODIFICA

TM	CU		9	74	-	1/8	-	6
----	----	--	---	----	---	-----	---	---

**TM** AZIONAMENTO:  
TM = manuale

**CU** MONTAGGIO:  
CU = su cilindro unidirezionale  
VU = su valvola unidirezionale  
CO = bidirezionale

**9** COSTRUZIONE:  
9 = spillo manuale

**74** CAMPO DI REGOLAZIONE:

	passaggio	Ø tubo
72 =	2	4
74 =	3,8	6
76 =	5,8	8
78 =	8	10

**1/8** ATTACCHI:  
1/8 = G1/8  
1/4 = G1/4  
3/8 = G3/8  
1/2 = G1/2

**6** TUBO:  
4 = Ø 4 mm  
6 = Ø 6 mm  
8 = Ø 8 mm  
10 = Ø 10 mm



## Valvole di regolazione della portata Serie GSCU, GMCU, GSVU, GMVU, GSCO e GMCO

Regolatori di flusso unidirezionali e bidirezionali orientabili con diametri nominali 1,5 - 3,5 - 5 mm

Attacchi: M5, G1/8, G1/4

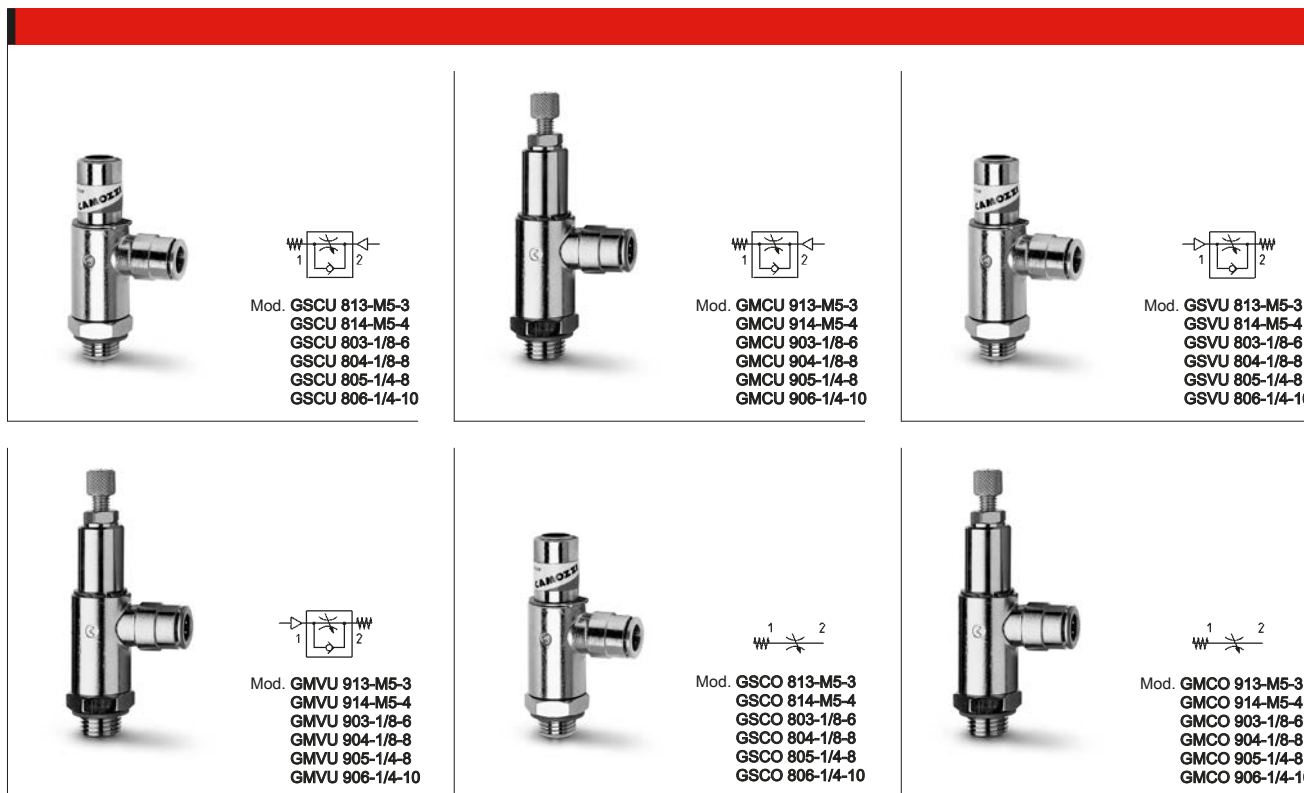

2

CONTROLLO

### ESEMPIO DI CODIFICA

GM	CU		9	03	-	1/8	-	6
----	----	--	---	----	---	-----	---	---

**GM** AZIONAMENTO:  
GM = manuale  
GS = cacciavite

**CU** MONTAGGIO:  
CU = su cilindro unidirezionale  
VU = su valvola unidirezionale  
CO = bidirezionale

**9** COSTRUZIONE:  
8 = spillo cacciavite  
9 = spillo manuale

**03** CAMPO DI REGOLAZIONE:

	passaggio	ø tubo
13 =	1,5	3
14 =	1,5	4
03 =	3,5	6
04 =	3,5	8
05 =	5	8
06 =	5	10

**1/8** ATTACCHI:  
M5 = M5  
1/8 = G1/8  
1/4 = G1/4

**6** TUBO:  
3 = ø 3 mm  
4 = ø 4 mm  
6 = ø 6 mm  
8 = ø 8 mm  
10 = ø 10 mm

## Valvole di regolazione della portata Serie RFU e RFO

Valvole unidirezionali e bidirezionali

Attacchi: M5, G1/8, G1/4, G3/8, G1/2

Diametro nominale: M5 = 1,5 mm; G1/8 = 2 e 3 mm; G1/4 = 4 e 6 mm; G3/8 e G1/2 = 7 mm



Mod. RFU 452-M5  
RFU 482-1/8  
RFU 483-1/8  
RFU 444-1/4  
RFU 446-1/4  
RFU 467-3/8  
RFU 477-1/2



Mod. RFO 352-M5  
RFO 382-1/8  
RFO 383-1/8  
RFO 344-1/4  
RFO 346-1/4  
RFO 367-3/8  
RFO 377-1/2

### ESEMPIO DI CODIFICA

RF	U		4	8	2	-	1/8
<b>RF</b>	SERIE						
<b>U 4</b>	FUNZIONE: U 4 = unidirezionale O 3 = bidirezionale						
<b>8</b>	ATTACCHI: 4 = G1/4 5 = M5 6 = G3/8 7 = G1/2 8 = G1/8						
<b>2</b>	CAMPO DI REGOLAZIONE: 2 = $\varnothing$ 1,5 mm max (solo per attacchi M5) $\varnothing$ 2 mm max (solo per attacchi 1/8) 3 = $\varnothing$ 3 mm max (solo per attacchi 1/8) 4 = $\varnothing$ 4 mm max (solo per attacchi 1/4) 6 = $\varnothing$ 6 mm max (solo per attacchi 1/4) 7 = $\varnothing$ 7 mm max (solo per attacchi 3/8, 1/2)						
<b>1/8</b>	ATTACCHI: M5 1/8 1/4 3/8 1/2						

## Valvole di regolazione della portata Serie 28

Bidirezionali

Attacchi: G1/8, G1/4, G3/8, G1/2



Mod. 2810 1/8  
2810 1/4  
2810 3/8  
2810 1/2



Mod. 2820 1/8  
2820 1/4  
2820 3/8  
2820 1/2



Mod. 2830 1/8  
2830 1/4  
2830 3/8  
2830 1/2



Mod. 2819 1/8  
2819 1/4



Mod. 2829 1/8  
2829 1/4



Mod. 2839 1/8  
2839 1/4  
2839 3/8  
2839 1/2

## Pressostati, trasduttori e segnalatori di pressione

Pressostati Serie PM a membrana regolabili, con scala di taratura visiva, con contatti in scambio

Trasduttori pneumo-elettrici Serie TRP

Segnalatori di pressione Serie 2950 con attacchi M5

Pressostati a membrana regolabile Serie PM  
Normalmente Chiusi (NC) o Normalmente Aperti (NO)  
Attacco G1/8  
La fornitura comprende un cappuccio in gomma per protezione IP54



Mod. **PM11-NC**

**NC** = Il pressostato apre un contatto elettrico quando si raggiunge la pressione prestabilita



Mod. **PM11-NA**

**NO** = Il pressostato chiude un contatto elettrico quando si raggiunge la pressione prestabilita

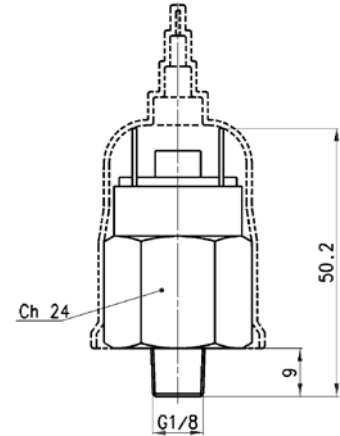

Pressostati con scala di taratura visiva Serie PM681-..  
Conformi alla norma EN60730  
Classe di protezione IP40  
Connessione elettrica: cavo PVC 2 x 0.22 mm  
Contatto elettrico: Reed SPST NO  
Corpo in alluminio anodizzato ed attacco in ottone  
Isteresi: 0.8 bar max

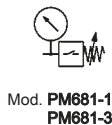

Mod. **PM681-1**  
**PM681-3**

Pressostato Serie PM con contatti in scambio  
Classe di protezione IP65  
(con connettore Mod. 124-830)



Mod. **PM11-SC**

Il trasduttore della Serie TRP è particolarmente adatto per trasformare un segnale pneumatico in un segnale elettrico.  
I contatti sono NC (Normalmente Chiusi) o NO (Normalmente Aperti) dando così la possibilità di dare o togliere corrente in presenza del segnale pneumatico.  
Pressione minima di azionamento = 2,5 bar

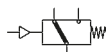

Mod. **TRP-8**

L'indicatore di pressione Mod. 2950 M5 è un elemento passivo (senza molla - colore rosso). E' utile per individuare manualmente la presenza della pressione senza dover ricorrere allo smontaggio delle connessioni



Mod. **2950 M5**

Connettore tripolare per pressostato Mod. PM11-SC



Mod. **124-830**  
**124-830EX** (versione ATEX)

## Vacuostati elettronici formato Mini Serie SWM

I vacuostati sono impiegati in campi di misura compresi tra -1 e 0 bar

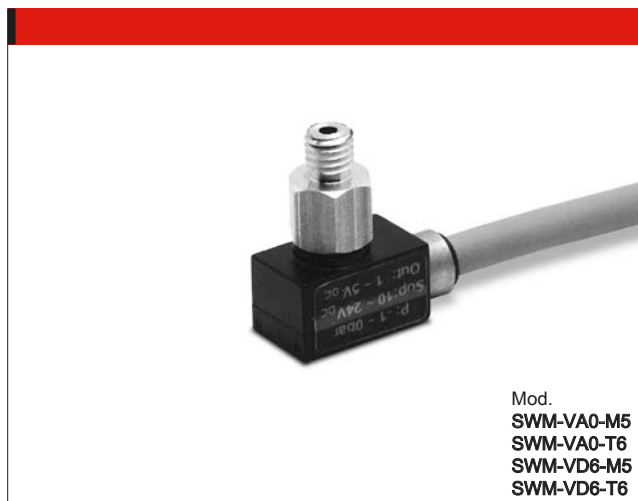

Mod.  
SWM-VA0-M5  
SWM-VA0-T6  
SWM-VD6-M5  
SWM-VD6-T6

### ESEMPIO DI CODIFICA

SW	M	-	VA0	-	T6
----	---	---	-----	---	----

**SW** SERIE

**M** VERSIONE:  
M = Micro

**VA0** SEGNALE DI USCITA:  
VA0 = uscita analogica  
VD6 = uscita digitale e punto di commutazione fisso a -600 mbar

**T6** COLLEGAMENTO:  
T6 = con tubo ad innesto diametro 6 mm  
M5 = filetto maschio M5

2

CONTROLLO

## Vacuostati e vacuopressostati elettronici Serie SWE

In esaurimento

Possono essere impiegati come sensori per il vuoto  
Disponibili due uscite di commutazione (digitale e analogica)



Mod.  
SWE-V00 PA  
SWE-U10-PA

### ESEMPIO DI CODIFICA

SW	E	-	V00	-	P	A
----	---	---	-----	---	---	---

**SW** SERIE

**E** VERSIONE:  
E = elettronica

**V00** CAMPO DI MISURA:  
V00 = da -1 a 0 bar  
U10 = da -1 a 10 bar (solo per versione E)

**P** POLARITÀ:  
P = PNP

**A** CONNESSIONE PNEUMATICA:  
A = filetto esterno maschio G1/8 e M5 interno femmina

## Vacuostati e pressostati elettronici Serie SWD

Con display digitale  
Elevata precisione e facilità d'uso



Mod.  
SWD-V00-PA  
SWD-P10-PA

### ESEMPIO DI CODIFICA

SW	D	-	V00	-	P	A
----	---	---	-----	---	---	---

**SW** SERIE

**D** VERSIONE:  
D = elettronica con display digitale

**V00** CAMPO DI MISURA:  
V00 = da -1 a 0 bar  
P10 = da 0 a 10 bar

**P** POLARITÀ:  
P = PNP

**A** CONNESSIONE PNEUMATICA:  
A = filetto esterno G1/8 e M5 interno

## Vacuostati e pressostati elettronici Serie SWDN

Con display digitale

Elevata precisione e facilità d'uso



Mod.  
SWDN-V01-P3-2  
SWDN-V01-P4-2  
SWDN-V01-P4-M  
SWDN-P10-P3-2  
SWDN-P10-P4-2  
SWDN-P10-P4-M

### ESEMPIO DI CODIFICA

SWDN	-	V01	-	P3	-	2
------	---	-----	---	----	---	---

**SWDN** SERIE

**V01**

RANGE DI PRESSIONE IMPOSTABILE:  
V01 = da -1 bar a 1 bar  
P10 = da 0 bar a 10 bar

**P3**

TIPOLOGIA DI COLLEGAMENTO ELETTRICO:  
P3 = n° 2 uscite PNP + n° 1 uscita analogica 1 - 5 V DC  
(versione solo con cavo 5 poli)  
P4 = n° 2 uscite PNP

**2**

COLLEGAMENTO ELETTRICO:  
2 = cavo 2 metri  
M = connettore M8 4 Pin

## Vacuostati e Pressostati elettronici Serie SWC

Con display digitale

Elevata precisione e facilità d'uso



Mod.  
SWC-V00-P  
SWC-P10-P

### ESEMPIO DI CODIFICA

SW	C	-	V00	-	P
----	---	---	-----	---	---

**SW** SERIE

**C**

VERSIONE:  
C = forma cubica con display digitale

**V00**

CAMPO DI MISURA:  
V00 = da -1 a 0 bar  
P10 = da 0 a 10 bar

**P**

POLARITÀ:  
P = PNP

## Vacuostati e pressostati elettronici Serie SWCN

Con display digitale

Elevata precisione e facilità d'uso



Mod.  
SWCN-V01-P3-2  
SWCN-V01-P4-2  
SWCN-V01-P4-M  
SWCN-P10-P3-2  
SWCN-P10-P4-2  
SWCN-P10-P4-M

### ESEMPIO DI CODIFICA

SWCN	-	V01	-	P3	-	2
------	---	-----	---	----	---	---

**SWCN** SERIE

**V01**

RANGE DI PRESSIONE IMPOSTABILE:  
V01 = da -1 bar a 1 bar  
P10 = da 0 bar a 10 bar

**P3**

TIPOLOGIA DI COLLEGAMENTO ELETTRICO:  
P3 = n° 2 uscite PNP + n° 1 uscita analogica 1 - 5 V DC  
(versione solo con cavo 5 poli)  
P4 = n° 2 uscite PNP

**2**

COLLEGAMENTO ELETTRICO:  
2 = cavo 2 metri  
M = connettore M8 4 Pin

## Accessori

### Connettori circolari M8, 4 poli Femmina per Serie SWE - SWD - SWDN - SWC - SWCN

Con guaina in PU, non schermato  
Grado di protezione: IP65

Mod. **CS-DF04EG-E200** (cavo 2 m)  
**CS-DF04EG-E500** (cavo 5 m)  
**CS-DR04EG-E200** (cavo 2 m)  
**CS-DR04EG-E500** (cavo 5 m)



2

CONTROLLO

### Ancoraggio per Serie SWC

L'ancoraggio viene fornito completo di viti per il fissaggio dello switch e della guarnizione OR di tenuta  
Mod. **SWC-E**



### Ancoraggio per Serie SWC

Mod. **SWC-B**



### Squadretta di fissaggio per Serie SWC

Mod. **SWC-F**



### Ancoraggio per Serie SWC

Mod. **SWCN-B**



### Squadretta di fissaggio da pannello per Serie SWCN

Mod. **SWCN-F**



### Squadretta di fissaggio + copertura trasparente per Serie SWCN

Mod. **SWCN-FP**



# Silenziatori Serie 2901, 2903, 2921, 2931, 2938, 2939, 2905

Attacchi: M5, G1/8, G1/4, G3/8, G1/2, G3/4, G1



Mod. 2901 1/8  
2901 1/4-17  
2901 1/4-22  
2901 3/8  
2901 1/2  
2901 3/4  
2901 1



Mod. 2903 1/8



Mod. 2921 1/8  
2921 1/4  
2921 3/8  
2921 1/2  
2921 3/4  
2921 1



Mod. 2931 M5  
2931 M7  
2931 1/8  
2931 1/4  
2931 3/8  
2931 1/2  
2931 3/4  
2931 1



Mod. 2938 M5  
2938 1/8  
2938 1/4  
2938 3/8  
2938 1/2



Mod. 2939 4  
2939 6  
2939 8  
2939 10

Boccola silenziatrice Serie 2905  
Per valvole di regolazione della portata  
Mod. SCO e MCO



Mod. 2905 1/8  
2905 1/4  
2905 3/8

# Valvole proporzionali ad azionamento diretto Serie AP

Nuove versioni







Valvole proporzionali 2/2 vie Normalmente Chiuse (NC)

Taglie: 16, 22 mm

Con corpi flangiati posteriori e inferiori

2

CONTROLLO

Taglia 16 mm  Mod. AP-6210-DR2-GP* AP-6210-FR2-GP* AP-6210-HR2-GP* AP-6210-LR2-GP* AP-6210-DW2-GP*OX2 AP-6210-FW2-GP*OX2 AP-6210-HW2-GP*OX2 AP-6210-LW2-GP*OX2	Taglia 16 mm flangiate posteriori  Mod. AP-6215-DR2-GP* AP-6215-FR2-GP* AP-6215-HR2-GP* AP-6215-LR2-GP* AP-6215-DW2-GP*OX2 AP-6215-FW2-GP*OX2 AP-6215-HW2-GP*OX2 AP-6215-LW2-GP*OX2	Taglia 16 mm flangiate posteriori  Mod. AP-6214-DR2-GP* AP-6214-FR2-GP* AP-6214-HR2-GP* AP-6214-LR2-GP* AP-6214-DW2-GP*OX2 AP-6214-FW2-GP*OX2 AP-6214-HW2-GP*OX2 AP-6214-LW2-GP*OX2
Taglia 22 mm  Mod. AP-7211-FR2-U7* AP-7211-HR2-U7* AP-7211-LR2-U7* AP-7211-NR2-U7* AP-7211-QR2-U7* AP-7211-FW2-U7*OX2 AP-7211-HW2-U7*OX2 AP-7211-LW2-U7*OX2 AP-7211-NW2-U7*OX2 AP-7211-QW2-U7*OX2	Taglia 22 mm flangiate posteriori  Mod. AP-7215-FR2-U7* AP-7215-HR2-U7* AP-7215-LR2-U7* AP-7215-NR2-U7* AP-7215-QR2-U7* AP-7215-FW2-U7*OX2 AP-7215-HW2-U7*OX2 AP-7215-LW2-U7*OX2 AP-7215-NW2-U7*OX2 AP-7215-QW2-U7*OX2	Taglia 16 mm - corpo in PVDF  Mod. AP-621L-DR3-GP* AP-621L-FR3-GP* AP-621L-HR3-GP* AP-621L-LR3-GP* AP-621L-DW3-U7*OX2 AP-621L-FW3-U7*OX2 AP-621L-HW3-U7*OX2 AP-621L-LW3-U7*OX2

\* = choose the desired voltage

## ESEMPIO DI CODIFICA

AP	-	7	2	1	1	-	L	R	2	-	U	7	11	OX2
----	---	---	---	---	---	---	---	---	---	---	---	---	----	-----

<b>AP</b>	SERIE
<b>7</b>	CORPO: 6 = taglia 16 mm - 7 = taglia 22 mm
<b>2</b>	NUMERO VIE: 2 = 2 vie
<b>1</b>	FUNZIONE VALVOLA: 1 = NC
<b>1</b>	CONNESSIONI: 0 = M5 (solo taglia 16 mm) 1 = G1/8 (solo taglia 22 mm) L = portagomma (solo per corpo in PVDF, taglia 16 mm) 4 = flangiate posteriori 5 = flangiate inferiori
<b>L</b>	DIAMETRO NOMINALE: D = 0.8 mm (solo per taglia 16 mm)      L = 1.6 mm F = 1 mm      N = 2 mm (solo per taglia 22 mm) H = 1.2 mm      Q = 2.4 mm (solo per taglia 22 mm)
<b>R</b>	MATERIALE GUARNIZIONI: R = NBR - W = FKM
<b>2</b>	MATERIALE CORPO: 2 = OT - 3 = PVDF (solo taglia 16 mm)
<b>U</b>	MATERIALE INCAPSULAMENTO: G = PA (solo taglia 16 mm) - U = PET (solo taglia 22 mm)
<b>7</b>	DIMENSIONI SOLENOIDE: P = 16x26 DIN EN 175301-803-C (solo taglia 16 mm) - 7 = 22x22 DIN 43650 B (solo taglia 22 mm)
<b>11</b>	TENSIONI SOLENOIDE: H = 12 V DC 3 W (solo taglia 16 mm) 7 = 24 V DC 3 W (solo taglia 16 mm) 11 = 24 V DC 6.5 W (solo taglia 22 mm) 12 = 12 V DC 6.5 W (solo taglia 22 mm)
<b>OX2</b>	VERSIONE: OX2 = versione certificata ASTM G93-03 Level B (solo guarnizioni FKM) = versione non certificata NBR



## Connettori per valvole proporzionali ad azionamento diretto Serie AP

Connettore DIN 43650, interasse faston 9,4 mm solo per taglia 16 mm  
Mod. **125-800**



Connettore DIN 43650, interasse faston 9,4 mm con cavo solo per taglia 16 mm  
Mod. **125-550-1** (cavo 1000 mm)



Connettori in linea con cavo costampato solo per taglia 16 mm  
Mod. **125-553-2** (cavo 2000 mm)  
**125-553-5** (cavo 5000 mm)



Connettori DIN 43650 solo per taglia 22 mm  
Mod. **122-800**  
**122-800EX \***



\* solo per solenoidi mod. U7\*EX certificati ATEX, con vite mod. TORX antisvitamento

Connettori DIN 43650 con cavo solo per taglia 22 mm  
Mod. **122-550-1** (cavo 1000 mm)  
**122-550-5** (cavo 5000 mm)



Connettori DIN 43650  
Mod. **124-800**



2





## Valvole proporzionali ad azionamento diretto Serie CP

Nuove versioni

Valvole proporzionali 2/2 vie Normalmente Chiuse (NC)

Taglie: 16, 20 mm

CONTROLLO

Taglia 16 mm	Taglia 20 mm
	
	
Mod. CP-C621-FW2-0P1 CP-C621-GW2-0P1 CP-C621-NW2-0P1 CP-C621-FW2-0P3 CP-C621-GW2-0P3 CP-C621-NW2-0P3 CP-C621-FW2-0P5 CP-C621-GW2-0P5 CP-C621-NW2-0P5	Mod. CP-C721-MW2-072 CP-C721-MW2-074 CP-C721-MW2-076 CP-C721-PW2-072 CP-C721-PW2-074 CP-C721-PW2-076

### ESEMPIO DI CODIFICA

CP - C 6 2 1 - G W 2 - 0 P 3

**CP** SERIE

**C** CONNESSIONI:  
C = cartuccia - S = sottobase

**6** CORPO:  
6 = taglia 16 mm - 7 = taglia 20 mm

**2** NUMERO DI VIE:  
2 = 2 vie

**1** FUNZIONE:  
1 = NC

**G** DIAMETRO ORIFIZIO:  
F = 1 mm (solo taglia 16 mm)  
G = 1.5 mm (solo taglia 16 mm)  
N = 2 mm (solo taglia 16 mm)  
M = 3 mm (solo taglia 20 mm)  
P = 3.5 mm (solo taglia 20 mm)

**W** MATERIALE GUARNIZIONI:  
W = FKM

**2** MATERIALE CORPO:  
2 = OT

**0** MATERIALE DI SOVRASTAMPAGGIO BOBINA:  
0 = cartuccia

**P** DIMENSIONI BOBINA:  
P = ø 16 - 7 = ø 20

**5** VOLTAGGIO:  
1 = 6 V DC 3.1 W (solo taglia 16 mm)  
5 = 11 V DC 3.1 W (solo taglia 16 mm)  
3 = 24 V DC 3.1 W (solo taglia 16 mm)  
6 = 6 V DC 4.3 W (solo taglia 20 mm)  
2 = 12 V DC 4.3 W (solo taglia 20 mm)  
4 = 24 V DC 4.3 W (solo taglia 20 mm)  
7 = 6 V 4.8 W (solo ø 3.5, taglia 20 mm)  
8 = 12 V 4.8 W (solo ø 3.5, taglia 20 mm)  
9 = 24 V 4.8 W (solo ø 3.5, taglia 20 mm)

## Dispositivo di controllo elettronico Serie 130 per valvole proporzionali

Dispositivo di comando in PWM e con controllo in corrente per valvole proporzionali ad azionamento diretto



### ESEMPIO DI CODIFICA

130	-	2	2	2
-----	---	---	---	---

#### 130 SERIE

**2** TENSIONE:  
 2 = 24 V DC (potenza max 24 W)  
 3 = 12 V DC (potenza max 12 W)  
 4 = 6 V DC (potenza max 6 W)  
 5 = 11 V DC (potenza max 11 W)

**2** POTENZA:  
 1 = 3 W  
 2 = 6.5 W  
 3 = 3.2 W  
 4 = 4.3 W  
 5 = 10 W

**2** FREQUENZA PWM:  
 2 = 500 Hz  
 3 = 1 KHz

NB: sono possibili configurazioni con valori di tensione, potenza e frequenza PWM attualmente non previsti nella codifica.  
 Per maggiori informazioni vi invitiamo a contattare il nostro ufficio tecnico.

### Connettori

Connettore DIN 43650  
 interasse faston 9,4 mm  
 Mod. **125-800**



Connettore DIN 43650 (PG)  
 Mod. **122-800**



# Servo valvole analogiche proporzionali Serie LR

In esaurimento

Controllo portata - LRWA0  
Servo valvole 3/3 vie



Controllo portata - LRWA2  
Servo valvole 3/3 vie ad azionamento diretto



Controllo portata - LRWA4  
Servo valvole 3/3 vie



Controllo pressione - LRPA4  
Servo valvole 3/3 vie (ø 4-6 mm)



Controllo del posizionamento di cilindri pneumatici - LRXA4  
Servo valvole 3/3 vie



## ESEMPIO DI CODIFICA

L	R	W	A	0	-	3	4	-	1	-	A	-	05
---	---	---	---	---	---	---	---	---	---	---	---	---	----

**L**

SERIE  
L = Servo valvole proporzionali

**R**

TECNOLOGIA:  
R = a spola rotante

**W**

GRANDEZZA CONTROLLATA:  
W = portata - P = pressione - X = posizione

**A**

TIPO DI ELETTRONICA:  
A = analogica

**0**

MODELLO:  
0 = cartuccia con gola di fissaggio - 2 = compatta DIN-RAIL - 4 = con sottobase

**3**

FUNZIONI VALVOLA:  
3 = 3 vie

**4**

DIAMETRO NOMINALE:  
4 = 4 mm - 6 = 6 mm

**1**

SEGNALE DI COMANDO (Setpoint):  
1 = +/- 10 V (solo LRWA) - 2 = 0-10 V - 3 = 0-20 mA - 4 = +/- 5 V (solo LRWA4) - 5 = 4-20 mA (solo LRPA4 e LRXA4)

**A**

SEGNALE DI FEEDBACK:  
A = encoder interno (solo LRWA)  
B = 1 bar sensore di pressione integrato (solo LRPA4)  
C = 2.5 bar sensore di pressione integrato (solo LRPA4)  
D = 10 bar sensore di pressione integrato (solo LRPA4)  
2 = 0-10 V trasduttore esterno (solo LRPA4)  
3 = 0-20 mA trasduttore esterno (solo LRPA4)  
4 = 0-5 V (solo LRXA4)  
5 = 4-20 mA trasduttore esterno (solo LRPA4)

**05**

LUNGHEZZA CAVO:  
00 = nessun cavo (no LRWA0) - 05 = 0,5 m (solo LRWA0) - 10 = 1 m (solo LRWA0) - 20 = 2 m (solo LRWA0)

## Accessori

Solo per Serie LRWA0  
Mod. LRA0C-3



Connettore M16 4 poli  
maschio  
Mod. CS-PM04CB



Connettore M16 7 poli  
maschio  
Mod. CS-PM07CB



Connettore M16 7 poli  
femmina  
Mod. CS-PF07CB



Connettori con cavo  
Mod. CS-LF05HB-D200 (cavo 2 m)  
CS-LF05HB-D500 (cavo 5 m)  
CS-LR05HB-D200 (cavo 2 m)  
CS-LR05HB-D500 (cavo 5 m)



## Servo valvole digitali proporzionali Serie LR

Servo valvole 3/3 vie ad azionamento diretto

per il controllo della portata (LRWD2), della pressione (LRPD2) e della posizione (LRXD2)



### ESEMPIO DI CODIFICA

L R W D 2 - 3 4 - 1 - A - 00

<b>L</b>	SERIE	
<b>R</b>	TECNOLOGIA: R = a spola rotante	
<b>W</b>	GRANDEZZA CONTROLLATA: W = portata - P = pressione - X = controllo	
<b>D</b>	TIPO DI ELETTRONICA: D = digitale	
<b>2</b>	MODELLO: 2 = compatta DIN-RAIL (LRWD, LRPD) - 4 = con sottobase (solo LRXD)	
<b>3</b>	FUNZIONI VALVOLA: 3 = 3/3 vie	
<b>4</b>	DIAMETRO NOMINALE: 4 = 4 mm - 6 = 6 mm	
<b>1</b>	SEGNALE DI COMANDO: 1 = +/- 10 V (LRWD, LRPD) - 2 = 0-10 V - 3 = 0-20 mA (solo LRXD) - 5 = 4-20 mA	
<b>A</b>	SEGNALE DI FEEDBACK: A = encoder interno (solo LRWD) 4 = 0 - 5 V (solo LRXD)	SEGNALE Sensore o Esterno (solo per LRPD): 2 = 0..10 V 4 = 0 - 5 V 5 = 4..20mA B = 1 bar interno D = 10 bar interno E = 250 mbar interno F = +/-1 bar interno
<b>00</b>	LUNGHEZZA CAVO: 00 = nessun cavo	

### Accessori

#### Piedino di fissaggio

La fornitura comprende:  
N° 2 piedini  
N° 4 viti  
Mod. **LRWDB**



#### Elemento di fissaggio per canalina DIN

DIN EN 50022 (7,5 mm x 35 mm - spessore 1)  
La fornitura comprende:  
N° 2 elementi di fissaggio  
N° 2 viti M4x6 UNI 5931  
N° 2 dadi  
Mod. **PCF-EN531**



#### Derivatore a T

Collegamento valvola-PLC-trasduttore esterno  
Mod. **CS-AA08EC**



#### Connettore M12 8 poli femmina dritto

Per alimentazione elettrica e comandi  
Mod. **CS-LF08HC** (cavo 2 m)



#### Cavo con connettore M12 8 poli femmina dritto

Per alimentazione elettrica e comandi  
Mod. **CS-LF08HB-C200** (cavo 2 m)  
**CS-LF08HB-C500** (cavo 5 m)



#### Cavo con connettore M12 8 poli femmina 90°

Per alimentazione elettrica e comandi  
Mod. **CS-LR08HB-C200** (cavo 2 m)  
**CS-LR08HB-C500** (cavo 5 m)



# Micro regolatore proporzionale elettronico Serie K8P

Regolatore proporzionale per il controllo della pressione

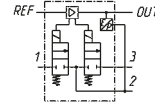

Mod. **K8P-0-D5\*2-0**  
**K8P-0-E5\*2-0**  
**K8P-L-E5\*2-0**  
**K8P-L-D5\*2-0**  
**K8P-S-D5\*2-0**  
**K8P-S-E5\*2-0**  
**K8P-T-D5\*2-0**  
**K8P-T-E5\*2-0**

\* = a seconda del tipo di comando desiderato inserire: 2 (0-10 V DC) oppure 3 (4-20 mA)

## ESEMPIO DI CODIFICA

<b>K8P</b>	<b>-</b>	<b>0</b>	<b>-</b>	<b>D</b>	<b>5</b>	<b>2</b>	<b>2</b>	<b>-</b>	<b>0</b>
------------	----------	----------	----------	----------	----------	----------	----------	----------	----------

### K8P SERIE

<b>0</b>	ESECUZIONE CORPO: 0 = uso singolo - S = sottobase standard - L = sottobase light - T = sottobase light per lettura remota della pressione
<b>D</b>	PRESSIONE DI LAVORO: D = 0 -10 bar - E = 0 -3 bar
<b>5</b>	FUNZIONI VALVOLA: 5 = 2 vie NC
<b>2</b>	COMANDO: 2 = 0-10 V DC - 3 = 4-20 mA
<b>2</b>	SEGNALE D'USCITA: 2 = 0-10 V
<b>0</b>	LUNGHEZZA CAVO: 0 = senza cavo - 2F = cavo 2 m dritto - 2R = cavo 2 m 90° - 5F = cavo 5 m dritto - 5R = cavo 5 m 90°

### APPLICAZIONI

Il regolatore proporzionale K8P può essere utilizzato come pilota per la regolazione dell'apertura di valvole ad elevata portata o, nella versione con sottobase per la lettura remota della pressione, per pilotare in modo proporzionale dei regolatori di pressione ad elevata portata. Consente di controllare in modo proporzionale la forza in sistemi di sollevamento e può essere utilizzato con gas inerti per mantenere costante la pressione nelle camere dei cilindri o in camere di valvole ad espansione. E' inoltre studiato per mantenere la pressione costante durante il tensionamento del filo nelle bobinatrici, per modulare la pressione durante le fasi di levigatura nelle macchine per il legno o per regolare l'apertura nelle valvole a membrana.

## Accessori

### Sottobase standard

Nota: si consiglia l'uso di un silenziatore sullo scarico \*  
 \* = Mod. 2939 4  
 Mod. **K8P-AS**



### Sottobase Light

Nota: si consiglia l'uso di un silenziatore sullo scarico \*  
 \* = Mod. 2931 M5  
 2938 M5  
 2901 M5  
 Mod. **K8P-AL**



### Sottobase Light per lettura remota della pressione

Nota: si consiglia l'uso di un silenziatore sullo scarico \*  
 \* = Mod. 2931 M5  
 2938 M5  
 2901 M5

Nella versione sottobase Light per lettura remota della pressione è possibile utilizzare anche la staffa di fissaggio B2-E531  
 Mod. **K8P-AT**



### Elemento di fissaggio per canalina DIN EN 50022 (7,5 mm x 35 mm - spessore 1)

La fornitura comprende:  
 N° 1 elemento di fissaggio  
 N° 1 vite M4x6 UNI 5931  
 Nota: non è possibile utilizzarlo con la sottobase versione Light  
 Mod. **PCF-K8P**



### Staffa per montaggio orizzontale, per sottobase standard

La fornitura comprende:  
 n° 1 elemento di fissaggio  
 n° 2 viti M3x8 UNI 5931  
 Mod. **K8P-B1**



### Connettori circolari M8, 4 poli Femmina

Con guaina in PU, non schermati  
 Grado di protezione: IP65  
 Mod. **CS-DF04EG-E200** (cavo 2 metri)  
**CS-DF04EG-E500** (cavo 5 metri)  
**CS-DR04EG-E200** (cavo 2 metri)  
**CS-DR04EG-E500** (cavo 5 metri)



# Regolatore proporzionale elettronico Serie MX-PRO

Attacchi: G1/2

Attacchi Manifold: G1/2

Modulari - con manometro incassato o con attacchi per manometro



## ESEMPIO DI CODIFICA

MX	2	-	1/2	-	R	CV	2	0	4	-	LH
----	---	---	-----	---	---	----	---	---	---	---	----

**MX** SERIE

**2** TAGLIA:  
2 = G1/2

**1/2** ATTACCO:  
1/2 = G1/2

**R** TIPO DI REGOLATORE:  
R = regolatore di pressione - M = regolatore di pressione Manifold (solo G1/2)

**CV** TIPO DI COMANDO:  
CV = comando elettrico 0-10 V DC - CA = comando elettrico 4-20 mA  
EV = comando elettrico 0-10 V DC con servo pilotaggio esterno - EA = comando elettrico 4-20 mA con servo pilotaggio esterno

**2** PRESSIONE DI LAVORO (1 bar = 14,5 psi):  
1 = 0.15 + 3 bar - 2 = 0.5 + 10 bar (standard)

**0** TIPO DI COSTRUZIONE:  
0 = relieving (standard) - 1 = senza relieving

**4** MANOMETRO:  
0 = senza manometro (con blocchetto filettato) - 2 = con manometro 0-6 incassato con pressione di lavoro 0.15 + 3 bar  
4 = con manometro 0-12 incassato con pressione di lavoro 0.5 + 10 bar (standard)

**LH** DIREZIONE DI FLUSSO:  
= da sinistra a destra (standard) - LH = da destra a sinistra

Per montaggi con flange o fissaggi a parete dei singoli componenti, vedi sezione "Gruppi Assemblati FRL Serie MX" nel capitolo 3

## Accessori

### Kit morsetto rapido Mod. MX2-...

Il kit MX2-X comprende: 1 morsetto rapido, 1 O-ring OR 3125 \*,  
2 dadi esagonali M5, 2 viti M5x69  
Il kit MX2-Z comprende: 1 morsetto rapido, 1 O-ring OR 3125 \*,  
1 dado esagonale M5, 1 vite M5x69, 1 vite M5x85 per fissaggio a parete  
\* ordinabile anche a parte (cod. 160-39-11/19)

Materiali: morsetto in tecnopolimero, O-ring in NBR,  
dadi e viti in acciaio zincato.

Mod.  
**MX2-X**  
**MX2-Z**



### Kit morsetto rapido con staffe per parete per serie MX - taglia 2

Il Kit MX2-Y comprende:  
1 morsetto rapido a parete, 1 O-ring OR 3125 \*\*,  
2 dadi esagonali M5, 2 viti M5x69  
\*\* = ordinabile anche a parte (cod. 160-39-11/19)

Materiali: morsetto in tecnopolimero, O-ring in NBR,  
dadi e viti in acciaio zincato

Mod.  
**MX2-Y**



### Flange terminali (IN/OUT)

Il kit comprende: n°1 Flangia (lato ENTRATA), n°1 Flangia (lato USCITA)

Materiali: flange in alluminio verniciato

Mod.  
**MX2-3/8-FL**  
**MX2-1/2-FL**  
**MX2-3/4-FL**



### Kit morsetti rapidi + flange

Il kit comprende:  
**MX2-3/8-HH** 1x MX2-3/8-FL + 2x MX2-X  
**MX2-1/2-HH** 1x MX2-1/2-FL + 2x MX2-X  
**MX2-3/4-HH** 1x MX2-3/4-FL + 2x MX2-X  
**MX2-3/8-JJ** 1x MX2-3/8-FL + 2x MX2-Z  
**MX2-1/2-JJ** 1x MX2-1/2-FL + 2x MX2-Z  
**MX2-3/4-JJ** 1x MX2-3/4-FL + 2x MX2-Z



### Kit morsetti rapidi con staffe per parete + flange

Il kit comprende:  
**MX2-3/8-KK** 1x MX2-3/8-FL + 2x MX2-Y  
**MX2-1/2-KK** 1x MX2-1/2-FL + 2x MX2-Y  
**MX2-3/4-KK** 1x MX2-3/4-FL + 2x MX2-Y



### Blocchetto per fissaggio manometro

Il kit comprende: 1 blocchetto,  
1 grano, 2 viti, 1 guarnizione  
Mod.  
**MX2-R26-P**



### O-ring per assemblaggio

Mod.  
**160-39-11/19** (O-ring OR 3125)



# Regolatori digitali elettro-pneumatici Serie ER100 ed ER200

Attacchi Serie ER100: G1/4

Attacchi Serie ER200: G1/4, G3/8

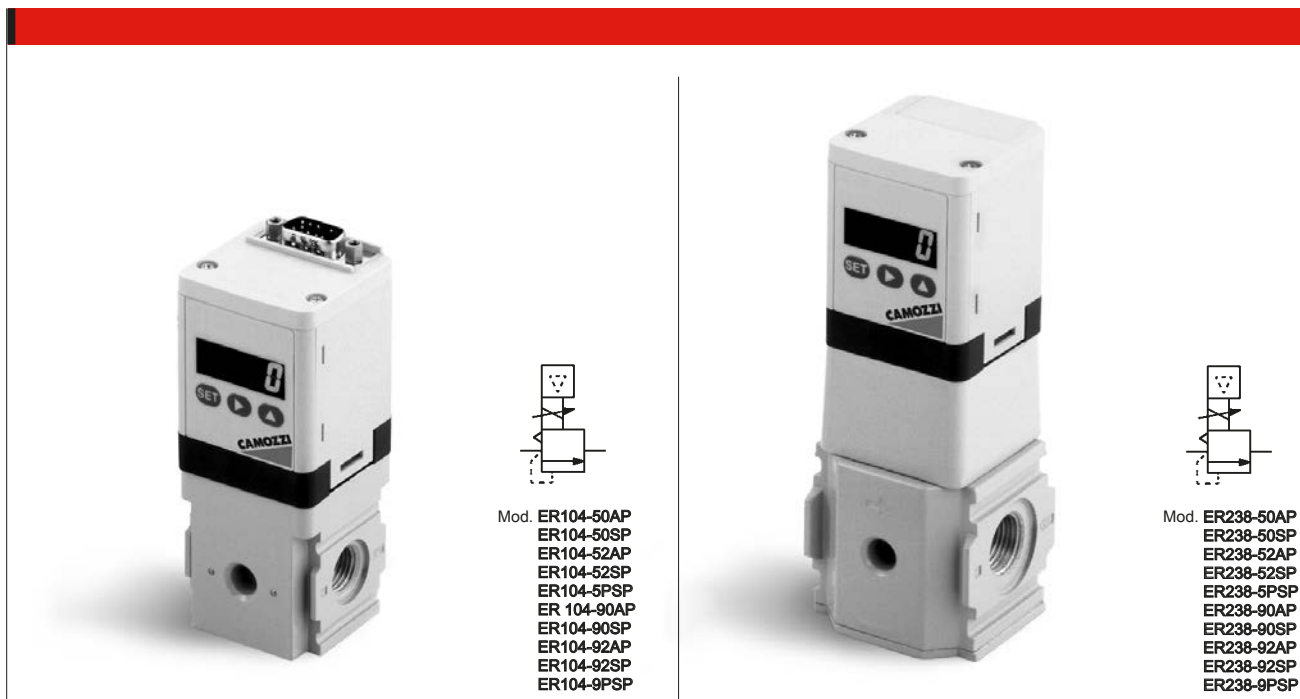

Mod. ER104-50AP  
ER104-50SP  
ER104-52AP  
ER104-52SP  
ER104-5PSP  
ER104-90AP  
ER104-90SP  
ER104-92AP  
ER104-92SP  
ER104-9PSP

Mod. ER238-50AP  
ER238-50SP  
ER238-52AP  
ER238-52SP  
ER238-5PSP  
ER238-90AP  
ER238-90SP  
ER238-92AP  
ER238-92SP  
ER238-9PSP

2

CONTROLLO

## ESEMPIO DI CODIFICA

ER	1	04	-	5	0	AN
----	---	----	---	---	---	----

<b>ER</b>	SERIE
<b>1</b>	DIMENSIONE: 1 = taglia 1 - 2 = taglia 2
<b>04</b>	ATTACCO: 04 = G1/4 - 38 = G3/8 (solo taglia 2)
<b>5</b>	PRESSIONE DI LAVORO: 5 = 0 + 5 bar 9 = 0.5 + 9 bar
<b>0</b>	INGRESSO: 0 = 0 - 10 V DC 1 = 0 - 5 V DC 2 = 4 - 20 mA P = Parallelo 10 bit
<b>AN</b>	USCITA: AN = uscita di tipo analogico da 1 - 5 V e contatto di tipo (NPN) per il segnale di errore AP = uscita di tipo analogico da 1 - 5 V e contatto di tipo (PNP) per il segnale di errore SN = uscita con contatti di tipo (NPN) e segnale di errore (NPN) SP = uscita con contatti di tipo (PNP) e segnale di errore (PNP)

## Accessori

Piedino per installazione orizzontale Serie ER100  
Mod. ER1-B1



Piedino per installazione a parete Serie ER100  
Mod. ER1-B2



Piedino per installazione orizzontale Serie ER200  
Mod. ER2-B1



Piedino per installazione a parete Serie ER200  
Mod. ER2-B2



Cavo e connettore per regolatore Serie ER200 con ingressi analogici  
Mod. G8X1-1  
G8X1-3



Cavo e connettore per regolatore Serie ER200 con ingressi paralleli  
Mod. G8X2-1  
G8X2-3























### 3 > Trattamento



#### Unità FRL modulari Serie MD











		Pag
Serie MD	 <b>Filtri</b>	137
<p>Attacchi con boccole intercambiabili: filettate da 1/8, 1/4 e 3/8 o integrate con raccordo super-rapido per tubo ø 6, 8 e 10 mm Assemblaggio modulare. Tazza con protezione in tecnopolimero e montaggio a baionetta</p>		
Serie MD	 <b>Filtri a coalescenza</b>	137
<p>Attacchi con boccole intercambiabili: filettate da 1/8, 1/4 e 3/8 o integrate con raccordo super-rapido per tubo ø 6, 8 e 10 mm Assemblaggio modulare. Tazza con protezione in tecnopolimero e montaggio a baionetta</p>		
Serie MD	 <b>Filtri a carboni attivi</b>	138
<p>Attacchi con boccole intercambiabili: filettate da 1/8, 1/4 e 3/8 o integrate con raccordo super-rapido per tubo ø 6, 8 e 10 mm Assemblaggio modulare. Tazza con protezione in tecnopolimero e montaggio a baionetta</p>		
Serie MD	 <b>Regolatori di pressione</b>	138
<p>Attacchi con boccole intercambiabili: filettate da 1/8, 1/4 e 3/8 o integrate con raccordo super-rapido per tubo ø 6, 8 e 10 mm Versioni: singolo, in combinazione con altre funzioni, Manifold</p>		
Serie MD	 <b>Lubrificatori</b>	139
<p>Attacchi con boccole intercambiabili: filettate da 1/8, 1/4 e 3/8 o integrate con raccordo super-rapido per tubo ø 6, 8 e 10 mm Assemblaggio modulare. Tazza con protezione in tecnopolimero e montaggio a baionetta</p>		
Serie MD	 <b>Filtri-regolatori di pressione</b>	139
<p>Attacchi con boccole intercambiabili: filettate da 1/8, 1/4 e 3/8 o integrate con raccordo super-rapido per tubo ø 6, 8 e 10 mm Assemblaggio modulare. Tazza con protezione in tecnopolimero e montaggio a baionetta</p>		
Serie MD	 <b>Valvole d'intercettazione 3/2 vie</b>	140
<p>Attacchi con boccole intercambiabili: filettate da 1/8, 1/4 e 3/8 o integrate con raccordo super-rapido per tubo ø 6, 8 e 10 mm Modulari Azionamento manuale, elettro-pneumatico e pneumatico</p>		
Serie MD	 <b>Valvole ad avviamento progressivo</b>	140
<p>Attacchi con boccole intercambiabili: filettate da 1/8, 1/4 e 3/8 o integrate con raccordo super-rapido per tubo ø 6, 8 e 10 mm Assemblaggio modulare</p>		
Serie MD	 <b>Moduli di derivazione</b>	140
<p>Modulo con boccole intercambiabili: filettate da 1/8, 1/4 e 3/8 o integrate con raccordo super-rapido per tubo ø 6, 8 e 10 mm (5 uscite) Boccola intermedia di giunzione con derivazione (3 uscite)</p>		
Serie MD	 <b>Gruppi Assemblati FRL</b>	141
<p>Attacchi con boccole intercambiabili: filettate da 1/8, 1/4 e 3/8 o integrate con raccordo super-rapido per tubo ø 6, 8 e 10 mm Assemblaggio modulare</p>		

#### Unità FRL modulari Serie MX

		Pag
Serie MX	 <b>Filtri</b>	143
<p>Attacchi MX2: G3/8, G1/2, G3/4 Attacchi MX3: G3/4, G1. Modulari Tazza con protezione in tecnopolimero e montaggio a baionetta</p>		
Serie MX	 <b>Filtri a coalescenza (disoleatori)</b>	143
<p>Attacchi MX2: G3/8, G1/2, G3/4 Attacchi MX3: G3/4, G1. Modulari Tazza con protezione in tecnopolimero e montaggio a baionetta</p>		
Serie MX	 <b>Filtri a carboni attivi</b>	144
<p>Attacchi MX2: G3/8, G1/2, G3/4 Attacchi MX3: G3/4, G1. Modulari Tazza con protezione in tecnopolimero e montaggio a baionetta</p>		
Serie MX	 <b>Regolatori di pressione</b>	144
<p>Attacchi MX2: G3/8, G1/2, G3/4 Attacchi MX3: G3/4, G1 Attacchi Manifold: G1/2 (solo MX2) Modulari - con manometro incassato o con attacchi per manometro</p>		
Serie MX	 <b>Lubrificatori</b>	145
<p>Attacchi MX2: G3/8, G1/2, G3/4 Attacchi MX3: G3/4, G1. Modulari Tazza con copertura in tecnopolimero e montaggio a baionetta</p>		
Serie MX	 <b>Filtri-regolatori di pressione</b>	145
<p>Attacchi MX2: G3/8, G1/2, G3/4 Attacchi MX3: G3/4, G1. Modulari Tazza con copertura in tecnopolimero e montaggio a baionetta</p>		
Serie MX	 <b>Valvole d'intercettazione 3/2 vie</b>	146
<p>Attacchi MX2: G3/8, G1/2, G3/4 Attacchi MX3: G3/4, G1. Modulari Comando manuale, elettro-pneumatico, servo-pilotato e pneumatico</p>		
Serie MX	 <b>Valvole ad avviamento progressivo</b>	146
<p>Attacchi MX2: G3/8, G1/2, G3/4 Attacchi MX3: G3/4, G1 Modulari</p>		
Serie MX	 <b>Moduli di derivazione</b>	146
<p>Attacchi MX2: G1/2 Attacchi MX3: G1 Modulari</p>		
Serie MX	 <b>Gruppi assemblati FRL</b>	147
<p>Attacchi MX2: G3/8, G1/2, G3/4 Attacchi MX3: G3/4, G1 Assemblaggio tramite morsetti rapidi</p>		

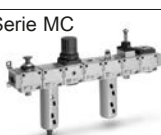

**Unità FRL modulari Serie MC**

		<b>Pag</b>
Serie MC	 <b>Filtri</b> Attacchi: G1/4, G3/8, G1/2 Modulari Tazza con protezione metallica e montaggio a baionetta	149
Serie MC	 <b>Filtri-disoleatori</b> Attacchi: G1/4, G3/8, G1/2 Modulari Tazza con protezione metallica e montaggio a baionetta	149
Serie MC	 <b>Regolatori di pressione</b> Attacchi: G1/4, G3/8, G1/2 Modulari	150
Serie MC	 <b>Lubrificatori</b> Attacchi: G1/4, G3/8, G1/2 Modulari Tazza con protezione metallica e montaggio a baionetta	150
Serie MC	 <b>Filtri-regolatori di pressione</b> Attacchi: G1/4, G3/8, G1/2 Modulari Tazza con protezione metallica e montaggio a baionetta	151
Serie MC	 <b>Valvole d'intercettazione 3/2 vie</b> Elettropneumatiche, pneumatiche e manuali Modulari Attacchi: G1/4, G3/8, G1/2	151
Serie MC	 <b>Valvole ad avviamento progressivo</b> Attacchi: G1/4, G3/8, G1/2 Modulari	152
Serie MC	 <b>Moduli di derivazione</b> Attacchi di derivazione: G1/4, G1/2 Modulari	152
Serie MC	 <b>Gruppi assemblati FRL</b> Attacchi: G1/4, G3/8, G1/2	153
Serie MC	 <b>Regolatori di pressione "manifold"</b> Attacchi: G1/4 Modulari	153





**Regolatori di pressione**

		<b>Pag</b>
Serie CLR	 <b>Regolatori di pressione miniaturizzati</b> Attacchi: G1/8, G1/4 A vite cava con o senza relieving Disponibili con o senza orientabile in tecnopolimero	154
Serie M	 <b>Microregolatori di pressione</b> Attacchi: G1/8, G1/4	154
Serie T	 <b>Microregolatori di pressione</b> Attacchi: G1/8, G1/4	155
Serie PR	 <b>Regolatori di precisione ad azionamento manuale</b> Attacchi: G1/4	155

**Unità FRL Serie N**

		<b>Pag</b>
Serie N	 <b>Filtri e filtri-disoleatori</b> Attacchi: G1/8, G1/4 Con tazza trasparente avvitata	156
Serie N	 <b>Regolatori di pressione</b> Attacchi: G1/8, G1/4	156
Serie N	 <b>Lubrificatori</b> Attacchi: G1/8, G1/4 Con tazza trasparente	157
Serie N	 <b>Filtri-regolatori di pressione</b> Attacchi: G1/8, G1/4 Con tazza trasparente	157

**Accessori per il trattamento aria**

		<b>Pag</b>
Serie MX MC, M, N, T	 <b>Accessori</b> Sistemi di connessione rapida progettati per semplificare il montaggio	158
Serie M043, M053, M063	 <b>Manometri</b> Classe di precisione CL1,6	161
Serie PG	 <b>Manometri digitali</b> Possibilità di montaggio diretto con connessione posteriore o a pannello	161
Serie MX, MC, N	 <b>Scaricatori di condensa Elementi filtranti</b> Scaricatore semiautomatico - manuale; Scaricatore automatico; Scaricatore a depressione; Scaricatore a depressione protetto; Attacco 1/8 (senza scaricatore)	162

## Filtri Serie MD

Novità

Attacchi con boccole intercambiabili: filettate da 1/8, 1/4 e 3/8 o integrate con raccordo super-rapido per tubo  $\varnothing$  6, 8 e 10 mm. Assemblaggio modulare  
Tazza con protezione in tecnopolimero e montaggio a baionetta



### ESEMPIO DI CODIFICA

MD	1	-	F	0	0	0	-	1/8
----	---	---	---	---	---	---	---	-----

**MD** SERIE

**1** DIMENSIONE:  
1 = 42 mm

**F** FILTRO

**0** ELEMENTO FILTRANTE:  
0 = 25  $\mu$ m  
1 = 5  $\mu$ m

**0** TIPO DI SCARICATORE DI CONDENZA \*:  
0 = scaricatore semiautomatico-manuale  
5 = scaricatore automatico a depressione protetto  
8 = scarico diretto G1/8

**0** VISORE DI INTASAMENTO:  
0 = non presente  
1 = presente

**1/8** ATTACCHI (IN - OUT) \*:  
= senza boccole  
1/8 = G1/8  
1/4 = G1/4  
3/8 = G3/8  
6 = tubo  $\varnothing$  6  
8 = tubo  $\varnothing$  8  
10 = tubo  $\varnothing$  10

\* NB: se la boccola in ingresso (IN) è diversa da quella in uscita (OUT) devono essere indicate entrambe le dimensioni.  
Esempio: MD1-F000-1/4-10

\* = Maggiori dettagli sugli scaricatori di condensa sono disponibili alla fine di questo capitolo

## Filtri a coalescenza Serie MD

Novità

Attacchi con boccole intercambiabili: filettate da 1/8, 1/4 e 3/8 o integrate con raccordo super-rapido per tubo  $\varnothing$  6, 8 e 10 mm. Assemblaggio modulare  
Tazza con protezione in tecnopolimero e montaggio a baionetta

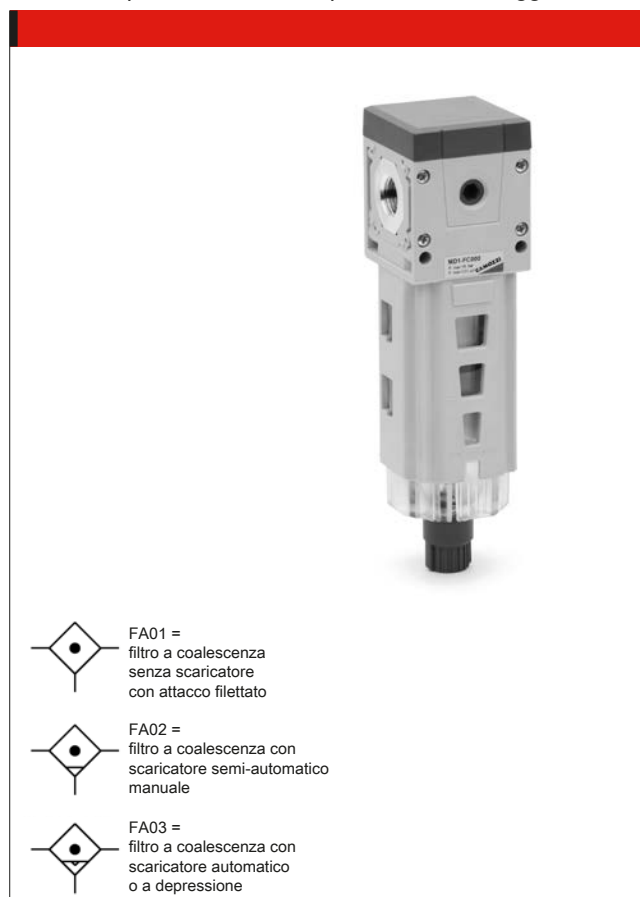

### ESEMPIO DI CODIFICA

MD	1	-	FC	0	0	0	-	1/8
----	---	---	----	---	---	---	---	-----

**MD** SERIE

**1** DIMENSIONE:  
1 = 42 mm

**FC** FILTRO A COALESCENZA (DISOLEATORE)

**0** ELEMENTO FILTRANTE:  
0 = 0,01  $\mu$ m  
1 = 1  $\mu$ m

**0** TIPO DI SCARICATORE DI CONDENZA \*:  
0 = scaricatore semiautomatico-manuale  
5 = scaricatore automatico a depressione protetto  
8 = scarico diretto G1/8

**0** VISORE DI INTASAMENTO:  
0 = non presente  
1 = presente

**1/8** ATTACCHI (IN - OUT) \*:  
= senza boccole  
1/8 = G1/8  
1/4 = G1/4  
3/8 = G3/8  
6 = tubo  $\varnothing$  6  
8 = tubo  $\varnothing$  8  
10 = tubo  $\varnothing$  10

\* NB: se la boccola in ingresso (IN) è diversa da quella in uscita (OUT), devono essere indicate entrambe le dimensioni.  
Esempio: MD1-FC000-1/4-10

\* = Maggiori dettagli sugli scaricatori di condensa sono disponibili alla fine di questo capitolo

## Filtri a carboni attivi Serie MD

Novità

Attacchi con boccole intercambiabili: filettate da 1/8, 1/4 e 3/8 o integrate con raccordo super-rapido per tubo ø 6, 8 e 10 mm. Assemblaggio modulare  
Tazza con protezione in tecnopolimero e montaggio a baionetta

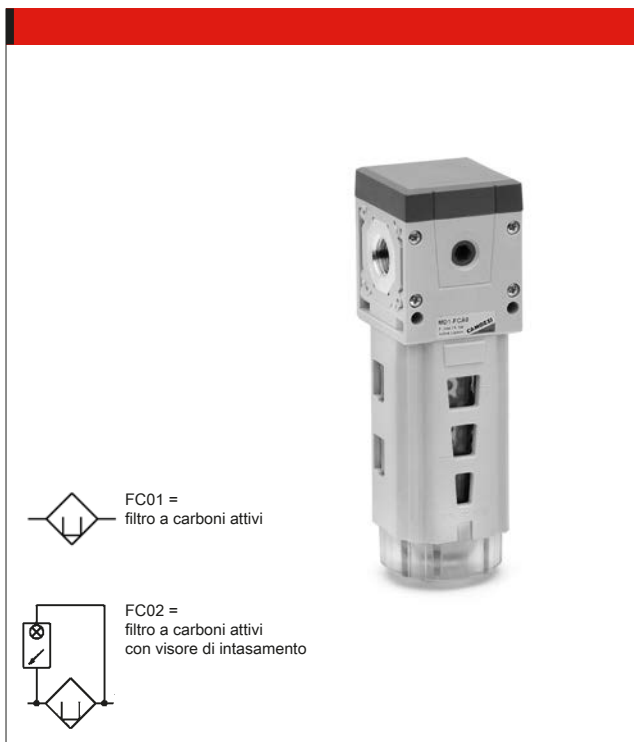

**ESEMPIO DI CODIFICA**

MD	1	-	FCA	0	-	1/8
----	---	---	-----	---	---	-----

**MD** SERIE

**1** DIMENSIONE:  
1 = 42 mm

**FCA** FILTRO A CARBONI ATTIVI

**0** VISORE DI INTASAMENTO:  
0 = non presente  
1 = presente

**1/8** ATTACCHI (IN - OUT) \*:  
= senza boccole  
1/8 = G1/8  
1/4 = G1/4  
3/8 = G3/8  
6 = tubo ø 6  
8 = tubo ø 8  
10 = tubo ø 10

\* NB: se la boccola in ingresso (IN) è diversa da quella in uscita (OUT) devono essere indicate entrambe le dimensioni.  
Esempio: MD1-FCA1-1/4-10

## Regolatori di pressione Serie MD

Novità

Attacchi con boccole intercambiabili: filettate da 1/8, 1/4 e 3/8 o integrate con raccordo super-rapido per tubo ø 6, 8 e 10 mm  
Versioni: singolo, in combinazione con altre funzioni, Manifold



**ESEMPIO DI CODIFICA**

MD	1	-	R	T	0	0	-	1/4	-	■	-	●
----	---	---	---	---	---	---	---	-----	---	---	---	---

**MD** SERIE

**1** TAGLIA:  
1 = 42 mm

**R** TIPO DI REGOLATORE:  
R = regolatore di pressione - M = regolatore di pressione Manifold

**T** PRESSIONE DI LAVORO (1 bar = 14,5 psi):  
0 = 0,5 + 10 bar  
2 = 0 + 2 bar  
4 = 0 + 4 bar  
7 = 0,5 + 7 bar  
T = tarato \*\*  
B = bloccato \*\*

**0** TIPO DI COSTRUZIONE:  
0 = con relieving - 1 = senza relieving  
2 = con relieving e valvola di by-pass - 3 = senza relieving, con valvola di by-pass

**0** MANOMETRO:  
0 = senza manometro (con attacco 1/8)

**1/4** ATTACCHI (IN - OUT) \*:  
= senza boccole  
1/8 = G1/8  
1/4 = G1/4  
3/8 = G3/8  
6 = tubo ø 6  
8 = tubo ø 8  
10 = tubo ø 10

\* NB: se la boccola in ingresso (IN) è diversa da quella in uscita (OUT) devono essere indicate entrambe le dimensioni.  
Esempio: MD1-RT00-1/4-10

\*\* NB: SE IL REGOLATORE E' TARATO O BLOCCATO, DOPO GLI ATTACCHI INSERIRE LA PRESSIONE IN INGRESSO "■" E LA PRESSIONE IN USCITA "●"

PRESSIONE IN INGRESSO: ■ = inserire il valore della pressione in alimentazione  
PRESSIONE IN USCITA: ● = inserire il valore della pressione IN USCITA per il regolatore BLOCCATO oppure il valore massimo della pressione REGOLABILE per il regolatore TARATO  
Esempio regolatore tarato con Pressione in ingresso = 6.3 bar e Pressione in uscita = 4.5 bar  
Codice completo: MD1-RT00-1/4-6.3-4.5

## Lubrificatori Serie MD

Novità

Attacchi con boccole intercambiabili: filettate da 1/8, 1/4 e 3/8 o integrate con raccordo super-rapido per tubo  $\varnothing$  6, 8 e 10 mm. Assemblaggio modulare  
Tazza con protezione in tecnopolimero e montaggio a baionetta

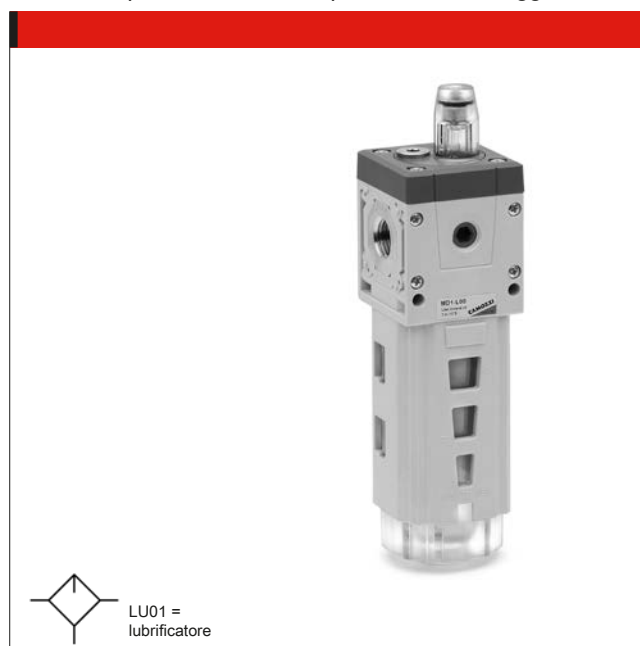

### ESEMPIO DI CODIFICA

MD	1	-	L	0	0	-	1/8
----	---	---	---	---	---	---	-----

**MD** SERIE

**1** DIMENSIONE:  
1 = 42 mm

**L** LUBRIFICATORE

**00** TIPO DI COSTRUZIONE:  
00 = a nebbia d'olio con valvola per rabbocco  
10 = a nebbia d'olio senza valvola per rabbocco

**1/8** ATTACCHI (IN - OUT) \*:  
= senza boccole  
1/8 = G1/8  
1/4 = G1/4  
3/8 = G3/8  
6 = tubo  $\varnothing$  6  
8 = tubo  $\varnothing$  8  
10 = tubo  $\varnothing$  10

\* NB: se la boccola in ingresso (IN) è diversa da quella in uscita (OUT) devono essere indicate entrambe le dimensioni.  
Esempio: MD1-L00-1/4-1/8

## Filtri-regolatori di pressione Serie MD

Novità

Attacchi con boccole intercambiabili: filettate da 1/8, 1/4 e 3/8 o integrate con raccordo super-rapido per tubo  $\varnothing$  6, 8 e 10 mm. Assemblaggio modulare  
Tazza con protezione in tecnopolimero e montaggio a baionetta

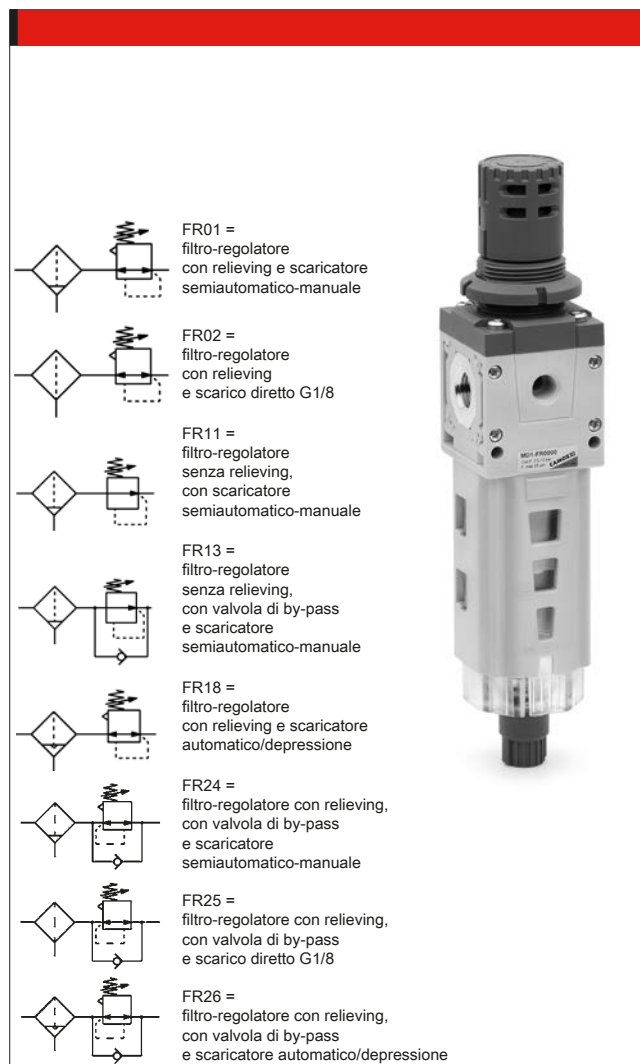

### ESEMPIO DI CODIFICA

MD	1	-	FR	0	0	0	0	-	1/8
----	---	---	----	---	---	---	---	---	-----

**MD** SERIE

**1** DIMENSIONE:  
1 = 42 mm

**FR** FILTRO-REGOLATORE

**0** ELEMENTO FILTRANTE E TIPO DI COSTRUZIONE:  
0 = 25  $\mu$ m con relieving  
1 = 5  $\mu$ m con relieving  
2 = 25  $\mu$ m senza relieving \*  
3 = 5  $\mu$ m senza relieving \*  
4 = 25  $\mu$ m con relieving e valvola di by-pass  
5 = 5  $\mu$ m con relieving e valvola di by-pass  
6 = 25  $\mu$ m senza relieving, con valvola di by-pass \*  
7 = 5  $\mu$ m senza relieving, con valvola di by-pass \*  
\* opzione disponibile solo con la scelta scaricatore semiautomatico-manuale

**0** TIPO DI SCARICATORE DI CONDENZA:  
0 = scaricatore semiautomatico-manuale  
5 = scaricatore automatico a depressione protetto  
8 = scarico diretto G1/8

**0** PRESSIONE DI LAVORO (1 bar = 14,5 psi):  
0 = 0,5 ÷ 10 bar  
2 = 0 ÷ 2 bar  
4 = 0 ÷ 4 bar  
7 = 0,5 ÷ 7 bar

**0** MANOMETRO:  
0 = senza manometro (con attacco 1/8)

**1/8** ATTACCHI (IN - OUT) \*:  
= senza boccole  
1/8 = G1/8  
1/4 = G1/4  
3/8 = G3/8  
6 = tubo  $\varnothing$  6  
8 = tubo  $\varnothing$  8  
10 = tubo  $\varnothing$  10

\* NB: se la boccola in ingresso (IN) è diversa da quella in uscita (OUT) devono essere indicate entrambe le dimensioni.  
Esempio: MD1-FR0000-1/4-1/8

## Valvole d'intercettazione 3/2 vie Serie MD

Attacchi con boccole intercambiabili: filettate da 1/8, 1/4 e 3/8 o integrate con raccordo super-rapido per tubo  $\varnothing$  6, 8 e 10 mm. Modulari. Azionamento manuale, elettro-pneumatico e pneumatico

**VN27** = valvola con azionamento manuale lucchettabile

**EV10** = valvola con azionamento elettro-pneumatico, intervento manuale bistabile, a levetta

**YES1** = valvola con azionamento pneumatico

**EV54** = valvola con azionamento elettro-pneumatico, intervento manuale monostabile

**EV55** = valvola con azionamento elettro-pneumatico, senza intervento manuale

### ESEMPIO DI CODIFICA

MD	1	-	V	01	-	1/8
----	---	---	---	----	---	-----

**MD** SERIE

**1** DIMENSIONE:  
1 = 42 mm

**V** VALVOLA 3/2 VIE

**01** TIPO DI COSTRUZIONE:  
01 = azionamento manuale lucchettabile  
16 = azionamento elettro-pneumatico, intervento manuale Turn + ritenuta  
16IL = azionamento elettro-pneumatico, intervento manuale bistabile a levetta  
16IM = azionamento elettro-pneumatico, intervento manuale monostabile  
16IT = azionamento elettro-pneumatico, senza intervento manuale  
36 = azionamento pneumatico

**1/8** ATTACCHI (IN - OUT) \*:  
= senza boccole  
1/8 = G1/8 - 1/4 = G1/4 - 3/8 = G3/8  
6 = tubo  $\varnothing$  6 - 8 = tubo  $\varnothing$  8 - 10 = tubo  $\varnothing$  10

\* NB: se la boccola in ingresso (IN) è diversa da quella in uscita (OUT), devono essere indicate entrambe le dimensioni.  
Esempio: MD1-V01-1/4-1/8

## Valvole ad avviamento progressivo Serie MD

Attacchi con boccole intercambiabili: filettate da 1/8, 1/4 e 3/8 o integrate con raccordo super-rapido per tubo  $\varnothing$  6, 8 e 10 mm. Assemblaggio modulare

**AVP1** = avviatore progressivo

### ESEMPIO DI CODIFICA

MD	1	-	AV	-	1/8
----	---	---	----	---	-----

**MD** SERIE

**1** DIMENSIONE:  
1 = 42 mm

**AV** AVVIATORE PROGRESSIVO

**1/8** ATTACCHI (IN - OUT) \*:  
= senza boccole - 1/8 = G1/8 - 1/4 = G1/4 - 3/8 = G3/8  
6 = tubo  $\varnothing$  6 - 8 = tubo  $\varnothing$  8 - 10 = tubo  $\varnothing$  10

\* NB: se la boccola in ingresso (IN) è diversa da quella in uscita (OUT), devono essere indicate entrambe le dimensioni. Esempio: MD1-AV-1/4-1/8

## Moduli di derivazione Serie MD

Modulo con boccole intercambiabili: filettate da 1/8, 1/4 e 3/8 o integrate con raccordo super-rapido per tubo  $\varnothing$  6, 8 e 10 mm (5 uscite). Boccola intermedia di giunzione con derivazione (3 uscite)

**BL01** = modulo di derivazione

### ESEMPIO DI CODIFICA

MD	1	-	B	00	-	1/8
----	---	---	---	----	---	-----

**MD** SERIE

**1** DIMENSIONE:  
1 = 42 mm

**B** MODULO DI DERIVAZIONE

**00** TIPO DI COSTRUZIONE:  
00 = derivazione standard

**1/8** ATTACCHI (IN - OUT) \*:  
= senza boccole - 1/8 = G1/8 - 1/4 = G1/4 - 3/8 = G3/8  
6 = tubo  $\varnothing$  6 - 8 = tubo  $\varnothing$  8 - 10 = tubo  $\varnothing$  10

\* NB: se la boccola in ingresso (IN) è diversa da quella in uscita (OUT) devono essere indicate entrambe le dimensioni. Esempio: MD1-B00-3/8-10

# Gruppi Assemblati FRL Serie MD

Novità

Attacchi con boccole intercambiabili: filettate da 1/8, 1/4 e 3/8  
 o integrate con raccordo super-rapido per tubo  $\varnothing$  6, 8 e 10 mm  
 Assemblaggio modulare



## Istruzioni per la configurazione dei gruppi assemblati Serie MD

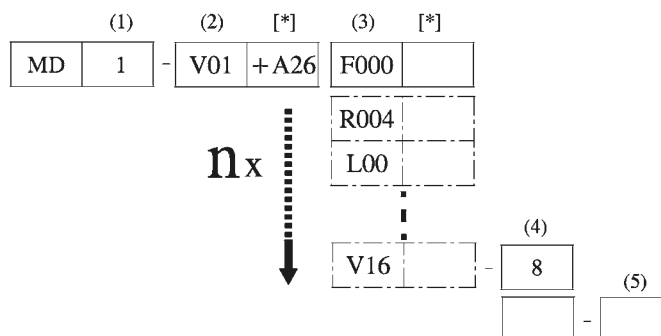
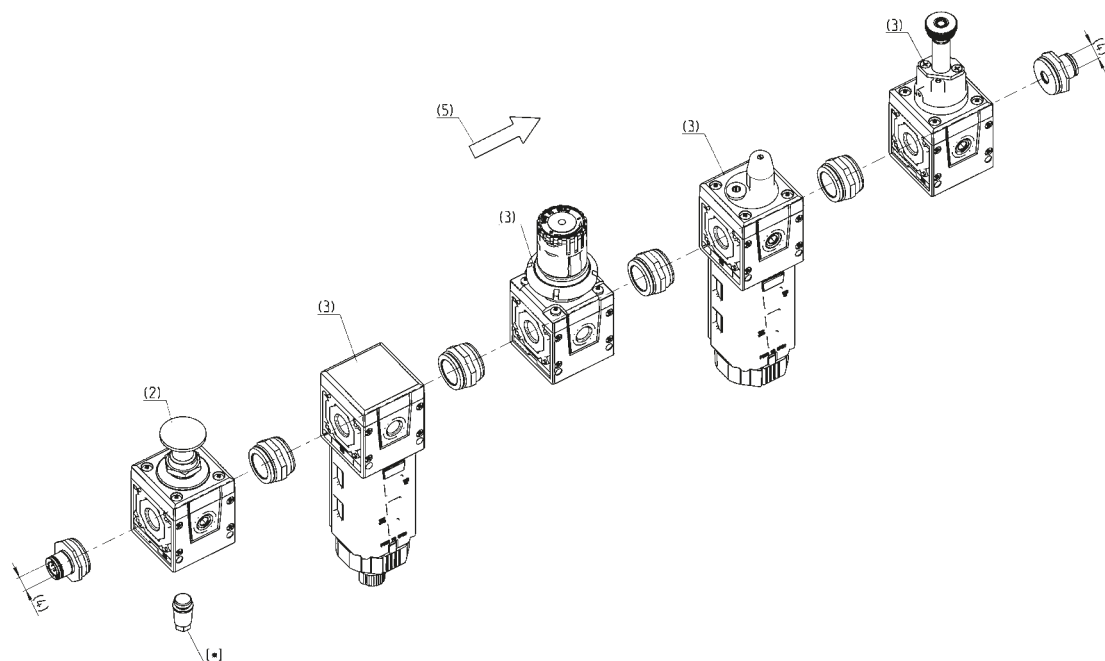

Configurazione assemblato riportato nel disegno:  
 MD1-V01+A26F000R000L00V16-8

## CONFIGURATORE GRUPPI ASSEMBLATI SERIE MD

MD	1	-	V01	F000	R004	L00	V16	-	8	-	LH
----	---	---	-----	------	------	-----	-----	---	---	---	----

<b>MD</b>		SERIE
<b>1</b>	(1)	DIMENSIONE: 1 = 42 mm
<b>-</b>		
<b>V01</b>	(2)	<p>MODULO + [ * ] (per configurare i moduli, vedi pagine singolo componente):</p> <p>F... = Filtro  FC... = Filtro a coalescenza  FCA... = Filtro a carboni attivi  R... = Regolatore di pressione  L... = Lubrificatore  FR... = Filtro-Regolatore  V... = Valvole d'intercettazione  AV... = Avviatore Progressivo  B... = Modulo di derivazione</p> <p>[ * ] Dopo ogni singolo modulo è possibile aggiungere i seguenti ACCESSORI:</p> <p>REGOLATORE, FILTRO-REGOLATORE E REGOLATORE MANIFOLD  +A01 = M043-P04 (manometro)  +A02 = M043-P06 (manometro)  +A03 = M043-P10 (manometro)  +A04 = M043-P12 (manometro)  +A05 = SWCN-P10-P3-2 (pressostato)  +A06 = SWCN-P10-P4-2 (pressostato)  +A07 = SWCN-P10-P4-M (pressostato)  +A08 = PG010-PB-1/8 (manometro)</p> <p>VALVOLA D'INTERCETTAZIONE ...V01 / V16 / V36  +A25 = 2901 1/8 (silenziatore)  +A26 = 2921 1/8 (silenziatore) - scelta consigliata  +A27 = 2931 1/8 (silenziatore)  +A28 = 2938 1/8 (silenziatore)  +A01 = M043-P04 (manometro)  +A02 = M043-P06 (manometro)  +A03 = M043-P10 (manometro)  +A04 = M043-P12 (manometro)  +A05 = SWCN-P10-P3-2 (pressostato)  +A06 = SWCN-P10-P4-2 (pressostato)  +A07 = SWCN-P10-P4-M (pressostato)  +A08 = PG010-PB-1/8 (manometro)</p> <p>AVVIATORE PROGRESSIVO E MODULO DI DERIVAZIONE 5 VIE  +A15 = PM11-NC (pressostato montato superiormente)  +A16 = PM11-NA (pressostato montato superiormente)  +A17 = PM681-1 (pressostato montato superiormente)  +A18 = PM681-3 (pressostato montato superiormente)  +A19 = PM11-SC + S2520 1/8-1/4 (pressostato con raccordo montato superiormente)  +A05 = SWCN-P10-P3-2 (pressostato montato frontalmente)  +A06 = SWCN-P10-P4-2 (pressostato montato frontalmente)  +A07 = SWCN-P10-P4-M (pressostato montato frontalmente)  +A08 = PG010-PB-1/8 (pressostato montato frontalmente)</p> <p>BOCCOLA INTERMEDIA DI GIUNZIONE CON DERIVAZIONE (MD1-B)  +A17 = PM681-1 (pressostato montato superiormente)  +A18 = PM681-3 (pressostato montato superiormente)</p> <p>VALVOLA D'INTERCETTAZIONE ...V16  +A35 = U7H (bobine 12V DC)  +A36 = U77 (bobine 24V DC)  +A37 = U79 (bobine 48V DC)  +A38 = U7K (bobine 110V AC)  +A39 = U7J (bobine 230V AC)  +A40 = G7H (bobine 12V DC)  +A41 = G77 (bobine 24V DC)  +A42 = G79 (bobine 48V DC)  +A43 = G7K (bobine 110V AC)  +A44 = G7J (bobine 230V AC)</p>
<b>F000</b>	(3)	vedi MODULO (2) + [ * ]
<b>R004</b>	(3)	vedi MODULO (2) + [ * ]
<b>L00</b>	(3)	vedi MODULO (2) + [ * ]
<b>V16</b>	(3)	vedi MODULO (2) + [ * ]
<b>-</b>		
<b>8</b>	(4)	<p>ATTACCHI (IN - OUT) **:  = senza boccole  1/8 = G1/8  1/4 = G1/4  3/8 = G3/8  6 = tubo ø 6  8 = tubo ø 8  10 = tubo ø 10</p>
<b>-</b>		
<b>LH</b>	(5)	<p>DIREZIONE DI FLUSSO:  = da sinistra a destra (standard)  LH = da destra a sinistra</p>

nx = la combinazione "(3) + (\*)" è ripetibile "n" volte

\*\* NB: se la boccola in ingresso (IN) è diversa da quella in uscita (OUT) devono essere indicate entrambe le dimensioni. Esempio: MD1-V01F000R004-3/8-8



## Filtri Serie MX

Attacchi MX2: G3/8, G1/2, G3/4 - Attacchi MX3: G3/4, G1

Modulari

Tazza con protezione in tecnopolimero e montaggio a baionetta



FT01 =  
filtro senza scaricatore  
con attacco filettato



FT02 =  
filtro con scaricatore  
semi-automatico manuale



FT03 =  
filtro con scaricatore  
automatico o a depressione

### ESEMPIO DI CODIFICA

MX	2	-	3/8	-	F	0	0	-	LH
----	---	---	-----	---	---	---	---	---	----

**MX** SERIE

**2** TAGLIA:  
2 = G3/8 - G1/2 - G3/4  
3 = G3/4 - G1

**3/8** ATTACCHI:  
3/8 = G3/8  
1/2 = G1/2  
3/4 = G3/4  
1 = G1

**F** FILTRO

**0** ELEMENTO FILTRANTE:  
0 = 25 µm (standard)  
1 = 5 µm

**0** TIPO DI SCARICATORE DI CONDENSA\*:  
0 = scaricatore semiautomatico-manuale (standard)  
3 = scaricatore automatico  
5 = scaricatore a depressione protetto (solo MX2)  
8 = senza scaricatore con attacco G1/8

**LH** DIREZIONE DI FLUSSO:  
= da sinistra a destra (standard)  
LH = da destra a sinistra

\* = Maggiori dettagli sugli scaricatori di condensa sono disponibili alla fine di questo capitolo

3

TRATTAMENTO

## Filtri a coalescenza (disoleatori) Serie MX

Attacchi MX2: G3/8, G1/2, G3/4 - Attacchi MX3: G3/4, G1

Modulari

Tazza con protezione in tecnopolimero e montaggio a baionetta



FA01 =  
filtro a coalescenza  
senza scaricatore  
con attacco filettato



FA02 =  
filtro a coalescenza con  
scaricatore semi-automatico  
manuale



FA03 =  
filtro a coalescenza con  
scaricatore automatico  
o a depressione

### ESEMPIO DI CODIFICA

MX	2	-	3/8	-	FC	0	0	-	LH
----	---	---	-----	---	----	---	---	---	----

**MX** SERIE

**2** TAGLIA:  
2 = G3/8 - G1/2 - G3/4  
3 = G3/4 - G1

**3/8** ATTACCHI:  
3/8 = G3/8  
1/2 = G1/2  
3/4 = G3/4  
1 = G1

**FC** FILTRO A COALESCENZA (DISOLEATORE)

**0** ELEMENTO FILTRANTE:  
0 = 0,01 µm (standard)  
1 = 1 µm

**0** TIPO DI SCARICATORE DI CONDENSA\*:  
0 = scaricatore semiautomatico-manuale (standard)  
3 = scaricatore automatico  
5 = scaricatore a depressione protetto (solo MX2)  
8 = no scaricatore con attacco G1/8

**LH** DIREZIONE DI FLUSSO:  
= da sinistra a destra (standard)  
LH = da destra a sinistra

\* = Maggiori dettagli sugli scaricatori di condensa sono disponibili alla fine di questo capitolo



## Filtri a carboni attivi Serie MX

Attacchi MX2: G3/8, G1/2, G3/4 - Attacchi MX3: G3/4, G1

Modulari

Tazza con protezione in tecnopolimero e montaggio a baionetta



FC01 =  
Funzione ad assorbimento  
senza foro tazza

### ESEMPIO DI CODIFICA

MX	2	-	3/8	-	FCA	-	LH
----	---	---	-----	---	-----	---	----

**MX**

SERIE

**2**

TAGLIA:  
2 = G3/8 - G1/2 - G3/4  
3 = G3/4 - G1

**3/8**

ATTACCHI:  
3/8 = G3/8  
1/2 = G1/2  
3/4 = G3/4  
1 = G1

**FCA**

FILTRO A CARBONI ATTIVI

**LH**

DIREZIONE DI FLUSSO:  
= da sinistra a destra (standard)  
LH = da destra a sinistra

## Regolatori di pressione Serie MX

Attacchi MX2: G3/8, G1/2, G3/4 - Attacchi MX3: G3/4, G1

Attacchi Manifold: G1/2 (solo MX2)

Modulari - con manometro incassato o con attacchi per manometro



PR01 =  
regolatore  
senza relieving



PR02 =  
regolatore  
con relieving

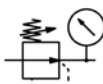

PR05 =  
regolatore senza relieving  
con manometro

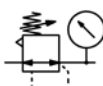

PR06 =  
regolatore con relieving  
e manometro

### ESEMPIO DI CODIFICA

MX	2	-	3/8	-	R	0	0	4	-	LH
----	---	---	-----	---	---	---	---	---	---	----

**MX**

SERIE

**2**

TAGLIA:  
2 = G3/8 - G1/2 - G3/4  
3 = G3/4 - G1

**3/8**

ATTACCHI:  
3/8 = G3/8  
1/2 = G1/2  
3/4 = G3/4  
1 = G1

**R**

TIPO DI REGOLATORE:  
R = regolatore di pressione  
M = regolatore di pressione Manifold (solo MX2 - G1/2)

**0**

PRESSIONE DI LAVORO (1 bar = 14,5 psi):  
0 = 0,5 + 10 bar (standard)  
4 = 0 + 4 bar  
7 = 0,5 + 7 bar (solo MX2)

**0**

TIPO DI COSTRUZIONE:  
0 = relieving (standard)  
1 = senza relieving

**4**

MANOMETRO:  
0 = senza manometro (con blocchetto filettato)  
2 = con manometro 0-6 incassato con pressione di lavoro 0 + 4 bar  
3 = con manometro 0-10 incassato con pressione di lavoro 0 + 7 bar (solo MX2)  
4 = con manometro 0-12 incassato con pressione di lavoro 0,5 + 10 bar (standard)

**LH**

DIREZIONE DI FLUSSO:  
= da sinistra a destra (standard)  
LH = da destra a sinistra

## Lubrificatori Serie MX

Attacchi MX2: G3/8, G1/2, G3/4 - Attacchi MX3: G3/4, G1

Modulari

Tazza con copertura in tecnopolimero e montaggio a baionetta



### ESEMPIO DI CODIFICA

**MX** | **2** | - | **3/8** | - | **L** | **00** | - | **LH**

**MX** SERIE

**2** TAGLIA:  
2 = G3/8 - G1/2 - G3/4  
3 = G3/4 - G1

**3/8** ATTACCHI:  
1/2 = G1/2  
3/4 = G3/4  
1 = G1

**L** LUBRIFICATORE

**00** TIPO DI COSTRUZIONE:  
00 = a nebbia d'olio

**LH** DIREZIONE DI FLUSSO:  
= da sinistra a destra (standard)  
LH = da destra a sinistra

3

## Filtri-regolatori di pressione Serie MX

Attacchi MX2: G3/8, G1/2, G3/4 - Attacchi MX3: G3/4, G1

Modulari

Tazza con copertura in tecnopolimero e montaggio a baionetta

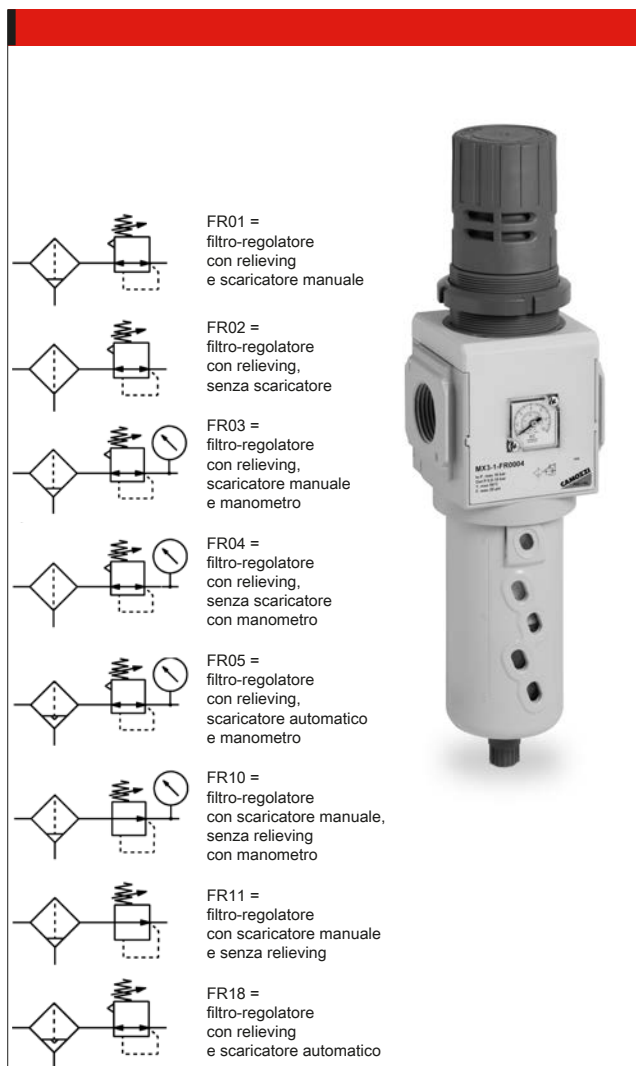

### ESEMPIO DI CODIFICA

**MX** | **2** | - | **3/8** | - | **FR** | **0** | **0** | **0** | **4** | - | **LH**

**MX** SERIE

**2** TAGLIA:  
2 = G3/8 - G1/2 - G3/4  
3 = G3/4 - G1

**3/8** ATTACCHI:  
3/8 = G3/8  
1/2 = G1/2  
3/4 = G3/4  
1 = G1

**FR** FILTRO-REGOLATORE

**0** ELEMENTO FILTRANTE CON TIPO DI COSTRUZIONE:  
0 = 25 µm con relieving (standard)  
1 = 5 µm con relieving  
2 = 25 µm senza relieving (solo con scaricatore semiautomatico-manuale)  
3 = 5 µm senza relieving (solo con scaricatore semiautomatico-manuale)

**0** TIPO DI SCARICATORE DI CONDENZA\*:  
0 = scaricatore semiautomatico-manuale (standard)  
3 = scaricatore automatico  
5 = scaricatore a depressione protetto (solo MX2)  
8 = no scaricatore con attacco G1/8

**0** PRESSIONE DI LAVORO (1 bar = 14,5 psi):  
0 = 0,5 + 10 bar (standard)  
4 = 0 + 4 bar  
7 = 0,5 + 7 bar (solo MX2)

**4** MANOMETRO:  
0 = senza manometro (con blocchetto filettato)  
2 = con manometro 0-6 incassato con pressione di lavoro 0 + 4 bar  
3 = con manometro 0-10 incassato con pressione di lavoro 0 + 7 bar (solo MX2)  
4 = con manometro 0-12 incassato con pressione di lavoro 0,5 + 10 bar (standard)

**LH** DIREZIONE DI FLUSSO:  
= da sinistra a destra (standard)  
LH = da destra a sinistra

\* = Maggiori dettagli sugli scaricatori di condensa sono disponibili alla fine di questo capitolo

## Valvole d'intercettazione 3/2 vie Serie MX

Attacchi MX2: G3/8, G1/2, G3/4 - Attacchi MX3: G3/4, G1. Modulari  
Comando manuale, elettro-pneumatico, servo-pilotato e pneumatico

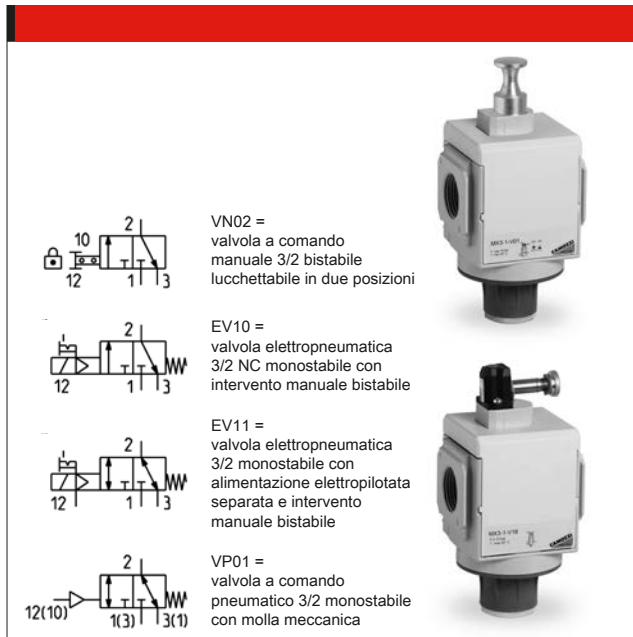

### ESEMPIO DI CODIFICA

MX	2	-	3/8	-	V	01	-	LH
----	---	---	-----	---	---	----	---	----

**MX** SERIE

**2** TAGLIA:  
2 = G3/8 - G1/2 - G3/4  
3 = G3/4 - G1

**3/8** ATTACCHI:  
3/8 = G3/8  
1/2 = G1/2  
3/4 = G3/4  
1 = G1

**V** VALVOLA 3/2 VIE

**01** TIPO DI COSTRUZIONE:  
01 = comando manuale lucchettabile  
16 = comando elettro-pneumatico  
17 = comando servopilotato  
36 = comando pneumatico

**LH** DIREZIONE DI FLUSSO:  
= da sinistra a destra (standard)  
LH = da destra a sinistra

## Valvole ad avviamento progressivo Serie MX

Attacchi MX2: G3/8, G1/2, G3/4 - Attacchi MX3: G3/4, G1  
Modulari

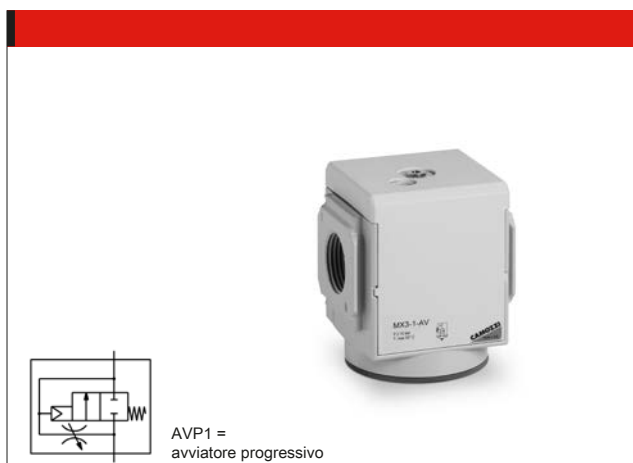

### ESEMPIO DI CODIFICA

MX	2	-	3/8	-	AV	-	LH
----	---	---	-----	---	----	---	----

**MX** SERIE

**2** TAGLIA:  
2 = G3/8 - G1/2 - G3/4 - 3 = G3/4 - G1

**3/8** ATTACCHI:  
3/8 = G3/8 - 1/2 = G1/2  
3/4 = G3/4 - 1 = G1

**AV** AVVIATORE PROGRESSIVO

**LH** DIREZIONE DI FLUSSO:  
= da sinistra a destra (standard)  
LH = da destra a sinistra

## Moduli di derivazione Serie MX

Attacchi MX2: G1/2 - Attacchi MX3: G1  
Modulari



### ESEMPIO DI CODIFICA

MX	2	-	1/2	-	B	00	-	LH
----	---	---	-----	---	---	----	---	----

**MX** SERIE

**2** TAGLIA:  
2 = G1/2 - 3 = G1

**1/2** ATTACCHI:  
1/2 = G1/2 - 1 = G1

**B** BLOCCO DI DERIVAZIONE

**00** TIPO DI COSTRUZIONE:  
00 = senza valvola di non ritorno [ VNR ] (standard)  
01 = con valvola di non ritorno [ VNR ]  
02 = senza valvola di non ritorno [ VNR ], con doppia sede O-ring

**LH** DIREZIONE DI FLUSSO:  
= da sinistra a destra (standard)  
LH = da destra a sinistra

# Gruppi assemblati FRL Serie MX

Attacchi MX2: G3/8, G1/2, G3/4 - Attacchi MX3: G3/4, G1  
 Assemblaggio tramite morsetti rapidi

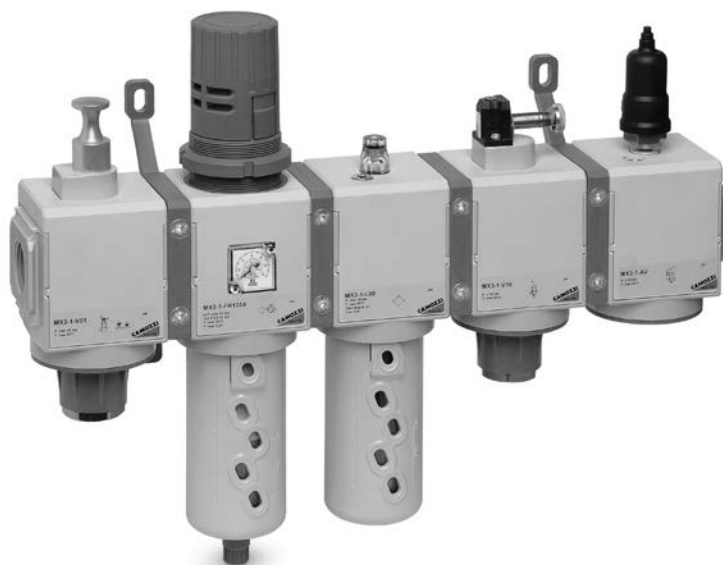

## Istruzioni per la configurazione dei gruppi assemblati Serie MX

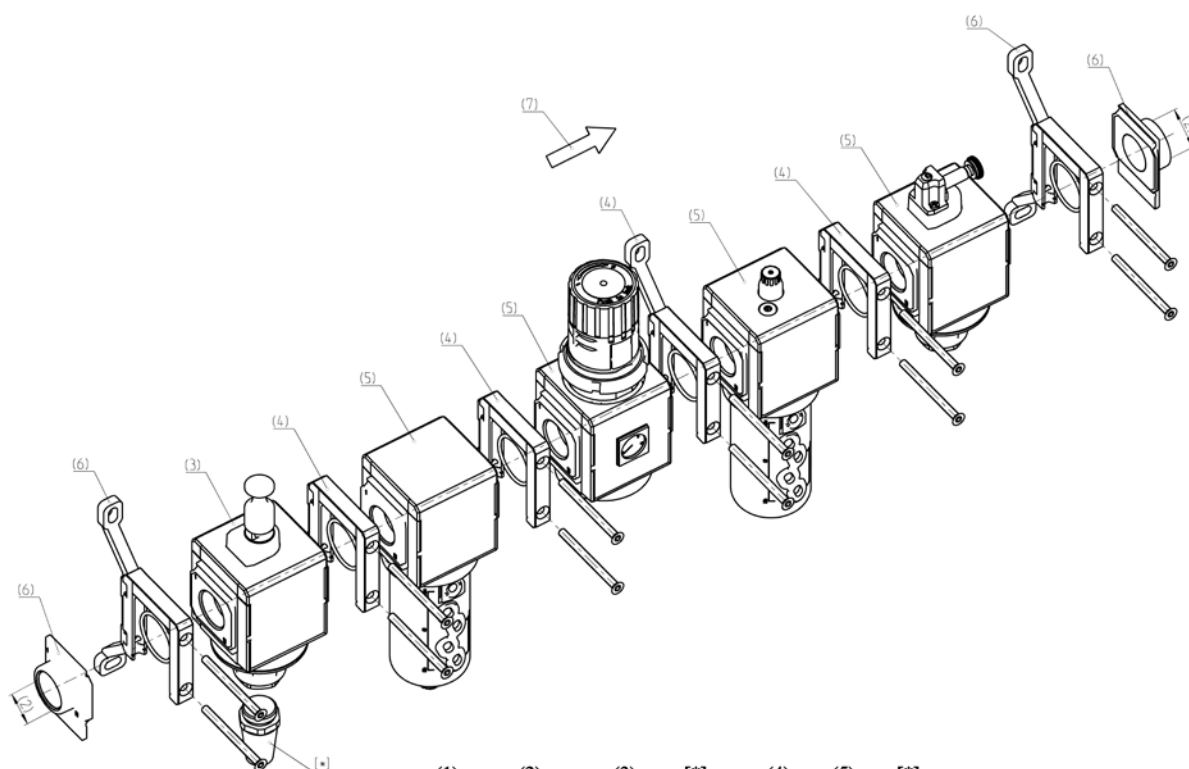

(1)	(2)	(3)	[*]	(4)	(5)	[*]
MX	2	3/8	V01	+A32	X	F00

$n_x$

X	R004
Y	L00

X	V16	(6)	[**]	(7)
		KK		

Configurazione assemblato riportato nel disegno:  
 MX2-3/8-V01+A32XF00XR004YL00XV16-KK

## CONFIGURATORE GRUPPI ASSEMBLATI SERIE MX

MX	2	-	3/8	-	V01	X	F00	-	KK	-	LH
----	---	---	-----	---	-----	---	-----	---	----	---	----

<b>MX</b>		SERIE								
<b>2</b>	(1)	TAGLIA: 2 = G3/8 - G1/2 - G3/4 3 = G3/4 - G1								
-										
<b>3/8</b>	(2)	FILETTI IN / OUT: 3/8 = G3/8 1/2 = G1/2 3/4 = G3/4 1 = G1								
-										
<b>V01</b>	(3)	MODULO + [ * ] (per configurare i moduli, vedi pagine singolo componente): F... = Filtro FC... = Filtro a coalescenza FCA... = Filtro a carboni attivi R... = Regolatore di pressione L... = Lubrificatore FR... = Filtro-Regolatore V... = Valvole d'intercettazione AV... = Avviatore Progressivo B... = Modulo di derivazione (MX2: solo G1/2 - MX3: solo G1)								
[ * ]		Dopo ogni singolo modulo è possibile aggiungere i seguenti ACCESSORI:								
		<table border="0"> <tr> <td>REGOLATORE E FILTRO-REGOLATORE MX2 +A56 = M053-P06 (Manometro) +A57 = M053-P10 (Manometro) +A58 = M063-P12 (Manometro)</td> <td>REGOLATORE E FILTRO-REGOLATORE MX3 +A60 = M063-P06 (Manometro) +A61 = M063-P12 (Manometro)</td> </tr> <tr> <td>VALVOLA D'INTERCETTAZIONE MX2 +A30 = 2901 1/2" (Silenziatore) +A31 = 2921 1/2" (Silenziatore) +A32 = 2931 1/2" (Silenziatore) +A33 = 2938 1/2" (Silenziatore)</td> <td>VALVOLA D'INTERCETTAZIONE MX3 +A34 = 2901 3/4" (Silenziatore) +A35 = 2921 3/4" (Silenziatore) +A36 = 2931 3/4" (Silenziatore)</td> </tr> <tr> <td>AVVIATORE PROGRESSIVO +A00 = PM11-NA (pressostato normalmente aperto) +A01 = PM11-NC (pressostato normalmente chiuso)</td> <td></td> </tr> <tr> <td>MODULO DI DERIVAZIONE MX2 +A08 = PM11-NA (pressostato normalmente aperto) con raccordo per fissaggio al modulo +A09 = PM11-NC (pressostato normalmente chiuso) con raccordo per fissaggio al modulo +A03 = PM11-SC con raccordo per fissaggio al modulo Esempio: MX2-3/8-V01+A32XF00-KK-LH</td> <td>MODULO DI DERIVAZIONE MX3 +A06 = PM11-NA (pressostato normalmente aperto) con raccordo per fissaggio al modulo +A07 = PM11-NC (pressostato normalmente chiuso) con raccordo per fissaggio al modulo +A02 = PM11-SC con raccordo per fissaggio al modulo Esempio: MX3-3/4-V01+A36XF00-KK-LH</td> </tr> </table>	REGOLATORE E FILTRO-REGOLATORE MX2 +A56 = M053-P06 (Manometro) +A57 = M053-P10 (Manometro) +A58 = M063-P12 (Manometro)	REGOLATORE E FILTRO-REGOLATORE MX3 +A60 = M063-P06 (Manometro) +A61 = M063-P12 (Manometro)	VALVOLA D'INTERCETTAZIONE MX2 +A30 = 2901 1/2" (Silenziatore) +A31 = 2921 1/2" (Silenziatore) +A32 = 2931 1/2" (Silenziatore) +A33 = 2938 1/2" (Silenziatore)	VALVOLA D'INTERCETTAZIONE MX3 +A34 = 2901 3/4" (Silenziatore) +A35 = 2921 3/4" (Silenziatore) +A36 = 2931 3/4" (Silenziatore)	AVVIATORE PROGRESSIVO +A00 = PM11-NA (pressostato normalmente aperto) +A01 = PM11-NC (pressostato normalmente chiuso)		MODULO DI DERIVAZIONE MX2 +A08 = PM11-NA (pressostato normalmente aperto) con raccordo per fissaggio al modulo +A09 = PM11-NC (pressostato normalmente chiuso) con raccordo per fissaggio al modulo +A03 = PM11-SC con raccordo per fissaggio al modulo Esempio: MX2-3/8-V01+A32XF00-KK-LH	MODULO DI DERIVAZIONE MX3 +A06 = PM11-NA (pressostato normalmente aperto) con raccordo per fissaggio al modulo +A07 = PM11-NC (pressostato normalmente chiuso) con raccordo per fissaggio al modulo +A02 = PM11-SC con raccordo per fissaggio al modulo Esempio: MX3-3/4-V01+A36XF00-KK-LH
REGOLATORE E FILTRO-REGOLATORE MX2 +A56 = M053-P06 (Manometro) +A57 = M053-P10 (Manometro) +A58 = M063-P12 (Manometro)	REGOLATORE E FILTRO-REGOLATORE MX3 +A60 = M063-P06 (Manometro) +A61 = M063-P12 (Manometro)									
VALVOLA D'INTERCETTAZIONE MX2 +A30 = 2901 1/2" (Silenziatore) +A31 = 2921 1/2" (Silenziatore) +A32 = 2931 1/2" (Silenziatore) +A33 = 2938 1/2" (Silenziatore)	VALVOLA D'INTERCETTAZIONE MX3 +A34 = 2901 3/4" (Silenziatore) +A35 = 2921 3/4" (Silenziatore) +A36 = 2931 3/4" (Silenziatore)									
AVVIATORE PROGRESSIVO +A00 = PM11-NA (pressostato normalmente aperto) +A01 = PM11-NC (pressostato normalmente chiuso)										
MODULO DI DERIVAZIONE MX2 +A08 = PM11-NA (pressostato normalmente aperto) con raccordo per fissaggio al modulo +A09 = PM11-NC (pressostato normalmente chiuso) con raccordo per fissaggio al modulo +A03 = PM11-SC con raccordo per fissaggio al modulo Esempio: MX2-3/8-V01+A32XF00-KK-LH	MODULO DI DERIVAZIONE MX3 +A06 = PM11-NA (pressostato normalmente aperto) con raccordo per fissaggio al modulo +A07 = PM11-NC (pressostato normalmente chiuso) con raccordo per fissaggio al modulo +A02 = PM11-SC con raccordo per fissaggio al modulo Esempio: MX3-3/4-V01+A36XF00-KK-LH									
<b>X</b>	(4)	CONNESSIONE TRA MODULI X = Kit morsetto rapido Z = Kit morsetto rapido con vite per fissaggio a parete Y = Kit morsetto rapido con staffe per fissaggio a parete								
<b>F00</b>	(5) + [ * ]	vedi MODULO (3)								
-										
<b>KK</b>	(6)	CONNESSIONI TERMINALI + [ ** ] = nessuna connessione terminale HH = n° 1 Kit morsetto rapido con flange (IN / OUT) JJ = n° 1 Kit morsetto rapido con viti per fissaggio a parete + flange IN/OUT KK = n° 1 Kit morsetto rapido con staffe per fissaggio a parete + flange IN/OUT								
[ ** ]		CONNESSIONE A PARETE: REGOLATORE e FILTRO-REGOLATORE S = Staffa (solo con morsetti mod. X o HH) Esempi: MX3-1-R..XV..S; MX3-1-R..XV..HSH								
-										
<b>LH</b>	(7)	DIREZIONE DI FLUSSO: = da sinistra a destra (standard) LH = da destra a sinistra								
(4) + (5) + [ * ]		COMBINAZIONE RIPETIBILE "n" VOLTE								

## Filtri Serie MC

Attacchi: G1/4, G3/8, G1/2

Modulari

Tazza con protezione metallica e montaggio a baionetta



FT01 =  
filtro senza scaricatore  
con attacco filettato



FT02 =  
filtro con scaricatore  
semi-automatico manuale



FT03 =  
filtro con  
scaricatore automatico

### ESEMPIO DI CODIFICA

MC	2	02	-	F	0	0
----	---	----	---	---	---	---

**MC** SERIE

**2** GRANDEZZA:  
1 = G1/4  
2 = G3/8 - G1/2

**02** ATTACCHI:  
04 = G1/4  
38 = G3/8  
02 = G1/2

**F** FILTRO

**0** ELEMENTO FILTRANTE:  
0 = 25µm (standard)  
1 = 5µm

**0** TIPO DI SCARICO CONDENSA\*:  
0 = scaricatore manuale - semiautomatico  
3 = scaricatore automatico (solo per G3/8 e G1/2)  
4 = scaricatore a depressione (solo G1/4)  
5 = scaricatore a depressione, protetto  
8 = no scaricatore, attacco G1/8

\* = Maggiori dettagli sugli scaricatori di condensa sono disponibili alla fine di questo capitolo

3

TRATTAMENTO

## Filtri-disoleatori Serie MC

Attacchi: G1/4, G3/8, G1/2

Modulari

Tazza con protezione metallica e montaggio a baionetta



FA01 =  
filtro a coalescenza  
senza scaricatore  
con attacco filettato



FA02 =  
filtro a coalescenza  
con scaricatore  
semiautomatico manuale



FA03 =  
filtro a coalescenza  
con scaricatore automatico

### ESEMPIO DI CODIFICA

MC	2	02	-	F	B	0
----	---	----	---	---	---	---

**MC** SERIE

**2** GRANDEZZA:  
1 = G1/4  
2 = G3/8 - G1/2

**02** ATTACCHI:  
04 = G1/4  
38 = G3/8  
02 = G1/2

**F** FILTRO

**B** ELEMENTO FILTRANTE:  
B = 0,01µm

**0** TIPO DI SCARICO CONDENSA\*:  
0 = scaricatore manuale - semiautomatico  
3 = scaricatore automatico (solo per G3/8 e G1/2)  
4 = scaricatore a depressione (solo G1/4)  
5 = scaricatore a depressione, protetto  
8 = no scaricatore, attacco G1/8

\* = Maggiori dettagli sugli scaricatori di condensa sono disponibili alla fine di questo capitolo

## Regolatori di pressione Serie MC

Attacchi: G1/4, G3/8, G1/2

Modulari



PR01 =  
regolatore  
senza relieving



PR02 =  
regolatore  
con relieving

### ESEMPIO DI CODIFICA

MC	2	02	-	R	0	0
----	---	----	---	---	---	---

**MC** SERIE

**2** GRANDEZZA:  
1 = G1/4  
2 = G3/8 - G1/2

**02** ATTACCHI:  
04 = G1/4  
38 = G3/8  
02 = G1/2

**R** REGOLATORE

**0** PRESSIONE DI LAVORO:  
0 = 0,5 + 10 (standard)  
1 = 0 + 4  
2 = 0 + 2 (solo G1/4)  
7 = 0,5 + 7 (solo G1/4)

**0** TIPO DI COSTRUZIONE:  
0 = relieving (standard)  
1 = senza relieving  
5 = relieving a fuga controllata (solo per regolatore G1/4)

## Lubrificatori Serie MC

Attacchi: G1/4, G3/8, G1/2

Modulari

Tazza con protezione metallica e montaggio a baionetta



LU01 =  
lubrificatore

### ESEMPIO DI CODIFICA

MC	2	02	-	L	00
----	---	----	---	---	----

**MC** SERIE

**2** GRANDEZZA:  
1 = G1/4  
2 = G3/8 - G1/2

**02** ATTACCHI:  
04 = G1/4  
38 = G3/8  
02 = G1/2

**L** LUBRIFICATORE

**00** TIPO DI COSTRUZIONE:  
00 = nebbia d'olio



## Filtri-regolatori di pressione Serie MC

Attacchi: G1/4, G3/8, G1/2

Modulari

Tazza con protezione metallica e montaggio a baionetta



### ESEMPIO DI CODIFICA

MC	2	02	-	D	0	0	-	4
----	---	----	---	---	---	---	---	---

#### MC SERIE

**2**

 GRANDEZZA:  
 1 = G1/4  
 2 = G3/8 - G1/2

**02**

 ATTACCHI:  
 04 = G1/4  
 38 = G3/8  
 02 = G1/2

**D**

FILTRO-REGOLATORE

**0**

 ELEMENTO FILTRANTE:  
 0 = 25µm (standard)  
 1 = 5µm

**0**

 TIPO DI SCARICATORE DI CONDENSA E TIPO DI COSTRUZIONE\*:  
 0 = scaricatore manuale-semiautomatico, con relieving  
 1 = scaricatore manuale-semiautomatico, senza relieving  
 3 = scaricatore automatico, con relieving (solo per G3/8 e G1/2)  
 4 = scaricatore a depressione, con relieving (solo G1/4)  
 5 = scaricatore a depressione protetto, con relieving  
 8 = no scaricatore, attacco G1/8, con relieving

**4**

 PRESSIONE DI LAVORO:  
 = 0,5 + 10  
 2 = 0 + 2 (solo G1/4)  
 4 = 0 + 4  
 7 = 0,5 + 7 (solo G1/4)

\* = Maggiori dettagli sugli scaricatori di condensa sono disponibili alla fine di questo capitolo

3

TRATTAMENTO

## Valvole d'intercettazione 3/2 vie Serie MC

Elettropneumatiche, pneumatiche e manuali

Attacchi: G1/4, G3/8, G1/2

Modulari

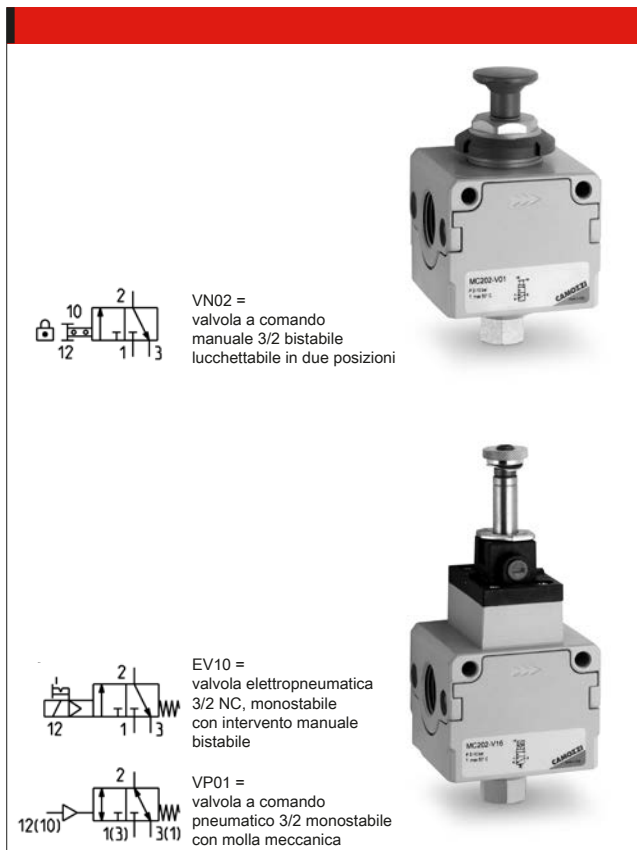

### ESEMPIO DI CODIFICA

MC	2	02	-	V	16
----	---	----	---	---	----

#### MC SERIE

**2**

 GRANDEZZA:  
 1 = G1/4  
 2 = G3/8 - G1/2

**02**

 ATTACCHI:  
 04 = G1/4  
 38 = G3/8  
 02 = G1/2

**V**

VALVOLA 3/2 VIE

**16**

 TIPO DI COSTRUZIONE:  
 16 = comando elettropneumatico  
 36 = comando pneumatico  
 01 = comando manuale lucchettabile



## Valvole ad avviamento progressivo Serie MC

Attacchi: G1/4, G3/8, G1/2

Modulari

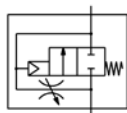

AVP1 =  
avviatore progressivo

### ESEMPIO DI CODIFICA

MC	2	02	-	AV
----	---	----	---	----

**MC** SERIE

**2** GRANDEZZA:  
1 = G1/4  
2 = G3/8 - G1/2

**02** ATTACCHI:  
04 = G1/4  
38 = G3/8  
02 = G1/2

**AV** AVVIATORE PROGRESSIVO

3

TRATTAMENTO

## Moduli di derivazione Serie MC

Attacchi di derivazione: G1/4, G1/2

Modulari



BL01 =  
blocchetto  
di derivazione



BL02 =  
blocchetto di derivazione  
con VNR

### ESEMPIO DI CODIFICA

MC	2	-	B	-	VNR
----	---	---	---	---	-----

**MC** SERIE

**2** GRANDEZZA:  
1 = G1/4  
2 = G1/2

**B** MODULO DI DERIVAZIONE

**VNR** VERSIONE:  
VNR = con valvola di non ritorno

## Gruppi assemblati FRL Serie MC

Attacchi: G1/4, G3/8, G1/2



### ESEMPIO DI CODIFICA

MC	2	02	-	C	-	5	-	FL
----	---	----	---	---	---	---	---	----

#### MC SERIE

**2** GRANDEZZA:  
1 = G1/4  
2 = G3/8 - G1/2

**02** ATTACCHI:  
04 = G1/4  
38 = G3/8  
02 = G1/2

**C** COMPOSIZIONE GRUPPO:  
C = D + L  
E = V01 + D + L  
FRL = F + R + L  
GN = D + L + V16 + AV  
HNA = V01 + D + L + V16 + AV + PRESS NO  
HNC = V01 + D + L + V16 + AV + PRESS NC  
N = V01 + D PN = D + V16 + AV  
QN = V01 + D + V16 + AV  
TN = V01 + D + L + V16 + AV  
U = F13 + FB3 (valido solo per 3/8 - 1/2)  
ZNA = V01 + D + V16 + AV + PRESS NO  
ZNC = V01 + D + V16 + AV + PRESS NC

**5** FILTRAGGIO:  
5 = 5 µm (standard)  
25 = 25 µm (a richiesta)

**FL** VERSIONE:  
FL = con flange terminali (sprovvista di staffe)

**LEGENDA:**  
D = Filtro-regolatore 0,5-10 bar, scaricatore semiautomatico-manuale con relieving, filtraggio 5 µm o 25 µm  
L = Lubrificatore  
V01 = Valvola 3/2 vie ad azionamento manuale  
F = Filtro 5 µm o 25 µm  
R = Regolatore 0,5-10 bar con relieving  
V16 = Valvola 3/2 vie ad azionamento elettropneumatico  
AV = Avviatore progressivo  
PRESS NO = Pressostato Normalmente Aperto  
PRESS NC = Pressostato Normalmente Chiuso  
F13 = Filtro 5 µm con scaricatore automatico  
FB3 = Filtro a coalescenza 0,01 µm con scaricatore automatico

3

TRATTAMENTO

## Regolatori di pressione "manifold" Serie MC

 Attacchi: G1/4  
Modulari

### ESEMPIO DI CODIFICA

MC	1	04	-	M	0	0
----	---	----	---	---	---	---

#### MC SERIE

**1** GRANDEZZA:  
1 = G1/4

**04** ATTACCHI:  
04 = G1/4

**M** REGOLATORE MANIFOLD

**0** PRESSIONE DI LAVORO:  
0 = 0,5 + 10 (standard)  
1 = 0 + 4  
2 = 0,5 + 2  
7 = 0,5 + 7

**0** TIPO DI COSTRUZIONE:  
0 = relieving (standard)  
1 = senza relieving  
5 = relieving a fuga controllata

## Regolatori di pressione miniaturizzati Serie CLR

Attacchi: G1/8, G1/4

A vite cava con o senza relieving

Disponibili con o senza orientabile in tecnopolimero

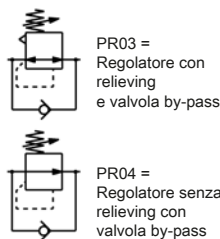

Mod.  
CLR 1/8-4  
CLR 1/8-6  
CLR 1/8-8  
CLR 1/4-6  
CLR 1/4-8

Mod.  
CLR 1/8  
CLR 1/4

### ESEMPIO DI CODIFICA

CL	R		1/8	-	01	-	4
----	---	--	-----	---	----	---	---

**CL** SERIE

**R** REGOLATORE

**1/8** ATTACCHI:  
1/8 = G1/8  
1/4 = G1/4

TIPO DI COSTRUZIONE:  
= con relieving  
01 = senza relieving

**4** DIAMETRO TUBO:  
= senza orientabile  
4 = ø 4 mm (solo G1/8)  
6 = ø 6 mm  
8 = ø 8 mm

## Microregolatori di pressione Serie M

Attacchi: G1/8, G1/4

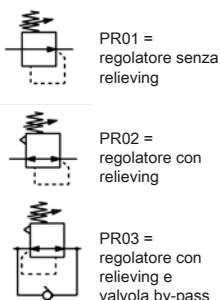

Mod.  
M008-R00\*  
M004-R00\*  
\* = a richiesta regolatori tarati  
o bloccati

### ESEMPIO DI CODIFICA

M	0	04	-	R	0	0
---	---	----	---	---	---	---

**M** SERIE

**0** GRANDEZZA

**04** ATTACCHI:  
08 = G1/8  
04 = G1/4

**R** REGOLATORE

**0** PRESSIONE DI LAVORO:  
0 = 0,5 + 10 (standard)  
1 = 0 + 4  
2 = 0 + 2  
7 = 0,5 + 7

**0** TIPO DI COSTRUZIONE:  
0 = relieving  
1 = senza relieving  
5 = relieving a fuga controllata

TIPO DI REGOLAZIONE:  
= senza scarico a monte (standard)  
VS = con scarico a monte

## Microregolatori di pressione Serie T

Attacchi: G1/8, G1/4

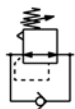

PR03 =  
regolatore con  
relieving e  
valvola by-pass

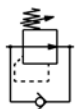

PR04 =  
regolatore senza  
relieving con  
valvola by-pass

Mod.  
T108-R00  
T104-R00

### ESEMPIO DI CODIFICA

T	1	08	-	R	0	0
---	---	----	---	---	---	---

**T** SERIE

**1** GRANDEZZA

**08** ATTACCHI:  
08 = G1/8  
04 = G1/4

**R** REGOLATORE

**0** PRESSIONE DI LAVORO:  
0 = 0,5 ÷ 10  
1 = 0 ÷ 4  
2 = 0 ÷ 2  
7 = 0 ÷ 7 (standard)

**0** TIPO DI COSTRUZIONE:  
0 = relieving  
1 = senza relieving

3

TRATTAMENTO

## Regolatori di precisione ad azionamento manuale Serie PR

Attacchi: G1/4



PR02 =  
regolatore con  
relieving

### ESEMPIO DI CODIFICA

PR	1	04	-	M	07
----	---	----	---	---	----

**PR** SERIE

**1** TAGLIA:  
1 = Taglia 1

**04** ATTACCHI:  
04 = G1/4

**M** TIPO DI REGOLAZIONE:  
M = Manuale

**07** PRESSIONE DI LAVORO (1 bar = 14,5 psi):  
02 = 0,05 ÷ 2 bar  
04 = 0,05 ÷ 4 bar  
07 = 0,05 ÷ 7 bar (standard)

## Filtri e filtri-disoleatori Serie N

Attacchi: G1/8, G1/4

Con tazza trasparente avvitata





FT01 =  
filtro senza scaricatore  
con attacco filettato



FT02 =  
filtro con scaricatore  
semi-automatico manuale



FA01 =  
filtro a coalescenza senza  
scaricatore con attacco filettato



FA02 =  
filtro a coalescenza con  
scaricatore semiautomatico  
manuale

Mod.  
**N108-F00**  
**N104-F00**  
**N208-F00**  
**N204-F00**

### ESEMPIO DI CODIFICA

N	2	04	-	F	0	0
---	---	----	---	---	---	---

**N** SERIE

**2** GRANDEZZA:  
1 = tazza piccola  
2 = tazza normale

**04** ATTACCHI:  
08 = G1/8  
04 = G1/4

**F** FILTRO

**0** ELEMENTO FILTRANTE:  
0 = 25µm (standard)  
1 = 5µm  
B = 0.01µm

**0** SCARICATO CONDENZA\*:  
0 = scaricatore manuale - semiautomatico  
4 = scaricatore a depressione - solo tazza normale (2)  
5 = scaricatore a depressione, protetto - solo tazza normale (2)  
8 = no scaricatore, attacco 1/8

\* = Maggiori dettagli sugli scaricatori di condensa sono disponibili alla fine di questo capitolo

## Regolatori di pressione Serie N

Attacchi: G1/8, G1/4





PR01 =  
regolatore  
senza relieving



PR02 =  
regolatore  
con relieving

Mod.  
**N1208-R00**  
**N1204-R00**

### ESEMPIO DI CODIFICA

N	12	04	-	R	0	0
---	----	----	---	---	---	---

**N** SERIE

**12** GRANDEZZA:  
12

**04** ATTACCHI:  
08 = G1/8  
04 = G1/4

**R** REGOLATORE

**0** PRESSIONE DI LAVORO:  
0 = 0,5 ÷ 10 (standard)  
1 = 0 ÷ 4  
2 = 0 ÷ 2  
7 = 0,5 ÷ 7

**0** TIPO DI COSTRUZIONE:  
0 = relieving  
1 = senza relieving

## Lubrificatori Serie N

Attacchi: G1/8, G1/4  
Con tazza trasparente



LU01 =  
lubrificatore

Mod.  
**N108-L00**  
**N104-L00**  
**N208-L00**  
**N204-L00**

### ESEMPIO DI CODIFICA

N	2	04	-	L	00
---	---	----	---	---	----

**N** SERIE

**2** GRANDEZZA:  
1 = tazza piccola  
2 = tazza normale

**04** ATTACCHI:  
08 = G1/8  
04 = G1/4

**L** LUBRIFICATORE

**00** TIPO DI COSTRUZIONE:  
00 = nebbia d'olio

3

TRATTAMENTO

## Filtri-regolatori di pressione Serie N

Attacchi: G1/8, G1/4  
Con tazza trasparente

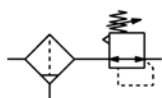

**FR01** =  
filtri-regolatore con  
relieving e scaricatore  
manuale

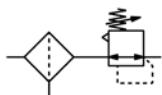

**FR02** =  
filtri-regolatore  
con relieving,  
senza scaricatore

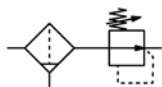

**FR11** =  
filtri-regolatore con scaricatore  
manuale e senza relieving

Mod.  
**N108-D00**  
**N104-D00**  
**N208-D00**  
**N204-D00**

### ESEMPIO DI CODIFICA

N	2	04	-	D	0	0	-	4
---	---	----	---	---	---	---	---	---

**N** SERIE

**2** GRANDEZZA:  
1 = tazza piccola  
2 = tazza normale

**04** ATTACCHI:  
08 = G1/8  
04 = G1/4

**D** FILTRI-REGOLATORI

**0** ELEMENTO FILTRANTE:  
0 = 25µm (standard)  
1 = 5µm

**0** TIPO DI SCARICATORE DI CONDENZA E TIPO DI COSTRUZIONE:  
0 = scaricatore manuale-semiautomatico con relieving  
1 = scaricatore manuale-semiautomatico senza relieving  
4 = scaricatore a depressione, con relieving (solo tazza normale)  
5 = scaricatore a depressione protetto, con relieving (solo tazza normale)  
8 = no scaricatore (al suo posto attacco G1/8), con relieving

**4** PRESSIONE DI LAVORO:  
= 0,5 + 10 bar (standard)  
2 = 0 + 2 bar  
4 = 0 + 4 bar  
7 = 0,5 + 7 bar

## Accessori per il trattamento aria

Sistemi di connessione rapida progettati per semplificare il montaggio

### Kit morsetto rapido per Serie MX - taglia 2

Mod.  
MX2-X  
MX2-Z



Il kit MX2-X comprende:  
1 morsetto rapido, 1 O-ring OR 3125 \*,  
2 dadi esagonali M5, 2 viti M5x69  
Il kit MX2-Z comprende:  
1 morsetto rapido, 1 O-ring OR 3125 \*,  
1 dado esagonale M5, 1 vite M5x69,  
1 vite M5x85 per fissaggio a parete

\* = ordinabile anche a parte (cod. 160-39-11/19)

Materiali: morsetto in tecnopolimero,  
O-ring in NBR, dadi e viti in acciaio zincato

### Kit morsetto rapido per Serie MX - taglia 3

Mod.  
MX3-X  
MX3-Z



Il kit MX3-X comprende:  
1 morsetto rapido, 1 O-ring OR 38X2,8 \*\*,  
2 dadi quadri M6, 2 viti M6x75  
Il kit MX3-Z comprende:  
1 morsetto rapido, 1 O-ring OR 38X2,8 \*\*,  
1 dado quadro M6, 1 vite M6x75,  
1 vite M6x90 per fissaggio a parete

\*\* = ordinabile anche a parte (OR 38X2,8 NBR)

Materiali: morsetto in tecnopolimero,  
O-ring in NBR, dadi e viti in acciaio zincato

### Kit morsetto rapido con staffe per parete per Serie MX - taglia 2

Mod.  
MX2-Y



Il Kit MX2-Y comprende:  
1 morsetto rapido a parete, 1 O-ring OR 3125 \*\*,  
2 dadi esagonali M5, 2 viti M5x69

\*\* = ordinabile anche a parte (cod. 160-39-11/19)

Materiali: morsetto in tecnopolimero, O-ring in NBR,  
dadi e viti in acciaio zincato

### Kit morsetto rapido con staffe per parete per Serie MX - taglia 3

Mod.  
MX3-Y



Il Kit MX3-Y comprende:  
1 morsetto rapido a parete, 1 O-ring OR 38X2,8 \*\*,  
2 dadi quadri M6, 2 viti M6x75

\*\* = ordinabile anche a parte (OR 38X2,8 NBR)

Materiali: morsetto in tecnopolimero, O-ring in NBR,  
dadi e viti in acciaio zincato

### Flange terminali (IN/OUT) per Serie MX

Mod.  
MX2-3/8-FL  
MX2-1/2-FL  
MX2-3/4-FL  
MX3-3/4-FL  
MX3-1-FL

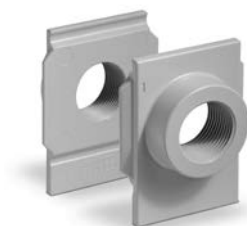

Il kit comprende:  
- 1 Flangia (lato ENTRATA)  
- 1 Flangia (lato USCITA)

Materiali: flange in alluminio verniciato

### Staffa di fissaggio per regolatori Serie MX e Serie MC

Mod.  
MX2-S per Serie MX e per Serie MC (Mod. MC238 e MC202)  
MX3-S per Serie MX



Il kit comprende:  
1 staffa in acciaio zincato

**Kit morsetti rapidi + flange per Serie MX**

Il kit comprende:

**MX2-3/8-HH** 1x MX2-3/8-FL + 2x MX2-X  
**MX2-1/2-HH** 1x MX2-1/2-FL + 2x MX2-X  
**MX2-3/4-HH** 1x MX2-3/4-FL + 2x MX2-X  
**MX2-3/8-JJ** 1x MX2-3/8-FL + 2x MX2-Z  
**MX2-1/2-JJ** 1x MX2-1/2-FL + 2x MX2-Z  
**MX2-3/4-JJ** 1x MX2-3/4-FL + 2x MX2-Z  
**MX3-3/4-HH** 1x MX3-3/4-FL + 2x MX3-X  
**MX3-1-HH** 1x MX3-1-FL + 2x MX3-X  
**MX3-3/4-JJ** 1x MX3-3/4-FL + 2x MX3-Z  
**MX3-1-JJ** 1x MX3-1-FL + 2x MX3-Z

**Kit morsetti rapidi con staffe per parete + flange per Serie MX**

Il kit comprende:

**MX2-3/8-KK** 1x MX2-3/8-FL + 2x MX2-Y  
**MX2-1/2-KK** 1x MX2-1/2-FL + 2x MX2-Y  
**MX2-3/4-KK** 1x MX2-3/4-FL + 2x MX2-Y  
**MX3-3/4-KK** 1x MX3-3/4-FL + 2x MX3-Y  
**MX3-1-KK** 1x MX3-1-FL + 2x MX3-Y

**O-ring per assemblaggio Serie MX e Serie MC**

Mod.

**160-39-11/19** (O-ring OR 3125) per Serie MX2  
**OR 38X2,8 NBR** (O-ring OR 38X2,8) per Serie MX3  
**458-33/1** (O-ring OR 2068) per Mod. MC104  
**80-26-11/4T** (O-ring OR 3100) per MC238, MC202 [solo ricambi]

**Blocchetto per fissaggio manometro Serie MX**

Mod.

**MX2-R26-P**  
**MX3-R26-P**



Il kit comprende:

1 blocchetto  
 1 grano  
 2 viti  
 1 guarnizione

**Flange terminali Serie MC (kit A)**

Mod.

**MC104-FL**  
**MC238-FL**  
**MC202-FL**



Il kit MC104-FL comprende:

1 flangia terminale sinistra; 1 flangia terminale destra;  
 4 viti M4x14; 2 O-ring 2068.

I kit MC202-FL e MC238-FL comprendono ciascuno:  
 1 flangia terminale sinistra; 1 flangia terminale destra;  
 4 viti M5x14; 2 O-ring 3100.

Materiali: flange in alluminio verniciato,  
 viti in acciaio zincato e O-ring in NBR

**Staffa di fissaggio Serie MC (kit B)**

per terminali 1/4, 3/8, 1/2

Mod.

**MC104-ST**



Il kit MC104-ST comprende:

n° 2 staffe terminali  
 n° 4 viti M5x10

Materiali: staffe e viti in acciaio zincato

**Staffa di fissaggio Serie MC - M - N - T**

per regolatori e filtri-regolatori (G1/4 - G1/8)

Mod.

**C114-ST**



Il kit comprende:

n° 1 staffa in acciaio zincato

**Staffa di fissaggio Serie MC - M - N - T**

per regolatori e filtri-regolatori (G1/4 - G1/8)

Mod.

**C114-ST/1**



Il kit comprende:

n° 1 staffa in acciaio zincato



**Staffa di fissaggio Serie MC - M - N - T**  
per regolatori e filtri-regolatori (G1/4 - G1/8)  
Mod.  
**C114-ST/2**



Il kit comprende:  
n° 1 staffa in acciaio zincato

**Staffa di fissaggio Serie MC**  
per MC238 e MC202  
Mod.  
**C238-ST/1**



Il kit comprende:  
n° 1 staffa  
n° 2 viti M5X65

Materiali: staffa e viti in acciaio zincato

**Tiranti assemblaggio Serie MC (kit C)**  
Mod.  
**MC1-TMF**  
**MC2-TMF**



Il kit MC1-TMF comprende:  
n° 2 tiranti maschio / femmina; n° 1 O-ring 2068  
Il kit MC2-TMF comprende:  
n° 2 tiranti maschio/ femmina; n° 1 O-ring 3100

Materiali: tiranti in acciaio nichelato e O-ring in NBR

**Tiranti assemblaggio Serie MC (kit D)**  
Mod.  
**MC1-TFF**  
**MC2-TFF**



Il kit MC1-TFF comprende:  
n° 2 tiranti femmina  
Il kit MC2-TFF comprende:  
n° 2 tiranti femmina

Materiali: tiranti in acciaio nichelato

**Viti assemblaggio Serie MC (kit E)**  
Mod.  
**MC1-VM**  
**MC2-VM**



Il kit MC1-VM comprende:  
n° 2 viti maschio; n° 1 O-ring 2068  
Il kit MC2-VM comprende:  
n° 2 viti maschio; n° 1 O-ring 3100

Materiali: viti in acciaio zincato e O-ring in NBR

**Viti assemblaggio Serie MC (kit F)**  
Mod.  
**MC1-VMF**  
**MC2-VMF**



Il kit comprende:  
n° 2 viti maschio; n° 2 viti femmina;  
n° 1 O-ring (OR 2068 per MC1-VMF; OR 3100 per MC2-VMF)

Materiali: viti maschio in acciaio zincato, viti femmina in acciaio nichelato e O-ring in NBR

**Viti assemblaggio Serie MC (kit G) per assemblare 2 corpi tipo "M"**  
Mod.  
**MC1-VMD**  
**MC2-VMD**



Il kit MC1-VMD comprende:  
n° 4 viti M4X10; n° 4 distanziali; n° 2 O-ring 2068  
Il kit MC2-VMD comprende:  
n° 4 viti M5X12; n° 4 distanziali; n° 2 O-ring 3100

Materiali: viti in acciaio zincato, distanziali in ottone e O-ring in NBR

**Staffa di fissaggio F - L Serie N (per N204)**  
per filtri e lubrificatori  
Mod.  
**N204-ST**



Il kit comprende:  
n° 1 staffa  
n° 2 viti M5X6

Materiali: staffa e viti in acciaio zincato

## Manometri Mod. M043.. - M053.. - M063..



Classe di precisione CL1,6

<p>Manometri con connessione radiale</p>  <p>Mod. M043-R06 M043-R12 M053-R12 M063-R12</p>	<p>Manometri con connessione posteriore</p>  <p>Mod. M043-P02,5 M043-P04 M043-P06 M043-P10 M043-P12 M053-P04 M053-P06 M053-P10 M053-P12 M063-P04 M063-P06 M063-P12</p>	<p>Manometri con fissaggio a pannello</p>  <p>Mod. M043-F04 M043-F06 M043-F10 M043-F12 M063-F12</p>
--	---	--

## Manometri digitali Serie PG

Novità

 Possibilità di montaggio diretto  
con connessione posteriore o a pannello

<p>Manometri digitali con alimentazione a batteria</p>  <p>Mod. PG010-PB-1/8 PG001-VB-1/8 PG010-PB-1/4 PG001-VB-1/4</p>	<p>Manometri digitali con cavo</p>  <p>Mod. PG010-PB-1/8-2 PG001-VB-1/8-2 PG010-PB-1/4-M PG001-VB-1/4-M</p>
---	--

### ESEMPIO DI CODIFICA

PG	010	-	P	B	-	1/8	-	2
<b>PG</b>	SERIE							
<b>010</b>	FONDOSCALA: 010 = 10 bar 001 = -1 bar							
<b>P</b>	RANGE DI PRESSIONE: P = Pressione V = Vuoto							
<b>B</b>	ILLUMINAZIONE: B = Retroilluminato							
<b>1/8</b>	CONNESSIONI PNEUMATICHE: 1/8 = G 1/8 BSPP; M5 1/4 = G 1/4 BSPP; M5 (solo per versione con batteria)							
<b>2</b>	CONNESSIONE ELETTRICA (solo per versione con cavo): 2 = con cavo 2 poli non schermato da 2 m M = con cavo da 150 mm e connettore M8 4 poli							

### Accessori Serie PG

**Staffette di fissaggio**  
Mod.  
PG-B

Il kit comprende:  
n° 1 staffa tipo A  
n° 1 staffa tipo B  
n° 2 viti M3x6



**Adattatore da pannello**  
Mod.  
PG-F

Il kit comprende:  
n° 1 adattatore tipo A  
n° 1 adattatore tipo B



## Scaricatori di condensa Elementi filtranti

Scaricatore semiautomatico - manuale; Scaricatore automatico;  
Scaricatore a depressione; Scaricatore a depressione protetto  
Attacchi: 1/8 (senza scaricatore)



### Scaricatori di condensa per Serie MX, MC e N

#### Scaricatore semiautomatico-manuale (Tipo 0 e 1)

Funzionamento: con l'elemento di manovra ruotato in senso antiorario, ogni volta che la pressione scende al di sotto di 0,3 bar si ottiene lo scarico della condensa; al ripristino della pressione lo scaricatore si richiude. Lo scarico può avvenire anche manualmente; è sufficiente, in presenza di pressione, premere l'elemento di manovra verso l'alto.

Se si vuole evitare lo scarico della condensa è sufficiente ruotare l'elemento di manovra in senso orario per chiudere completamente lo scaricatore.

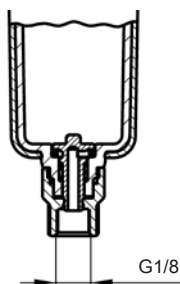

#### Scaricatore automatico (Tipo 3)

Funzionamento: la presenza di liquido all'interno della tazza solleva il galleggiante aprendo la valvola di scarico.

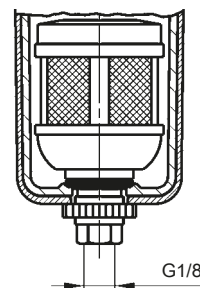

#### Scaricatore a depressione (Tipo 4)

Funzionamento: ogni volta che dall'utilizzo è richiesta aria si crea una leggera differenza di pressione fra la parte superiore e quella inferiore dello scaricatore che sollevandosi apre la valvola di scarico.

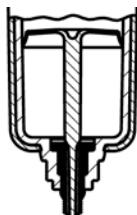

#### Scaricatore a depressione (Tipo 5)

Soluzione simile al Tipo 4 ma che necessita di un  $\Delta P = 1$  bar. Funzionamento: adotta un elemento filtrante che impedisce ad eventuali impurità di otturare il foro di scarico.

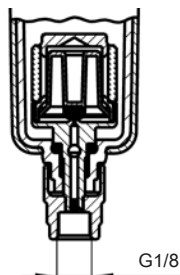

#### Senza scaricatore (Tipo 8)

La soluzione con attacco G1/8 serve per poter assemblare dei particolari al serbatoio realizzato con foro passante  $\varnothing 3$  mm e attacco filettato G1/8.

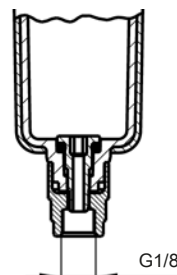

## 4 > Collegamento



### Raccordi super-rapidi

		<b>Pag</b>
Serie 6000	<b>Raccordi super-rapidi per tubi plastici</b> Diametri esterni tubo: 3, 4, 5, 6, 8, 10, 12, 14, 16 mm Filetti dei raccordi: metrici (M3, M5, M6, M7), cilindrici (G1/8, G1/4, G3/8, G1/2, G3/4), conici (R1/8, R1/4, R3/8, R1/2)	163
Serie 7000	<b>Raccordi super-rapidi Compact in tecnopolimero</b> Diametri esterni tubo: 4, 6, 8, 10, 12, 16 mm Filetti dei raccordi: metrici (M5, M7), cilindrici (G1/8, G1/4, G3/8, G1/2, G3/4)	167
Serie 8000	<b>Raccordi super-rapidi doppia tenuta</b> Diametri esterni tubo: 4, 6, 8, 10 mm Filetti dei raccordi: cilindrici (G1/8, G1/4, G3/8)	169
Serie X6000	<b>Raccordi super-rapidi in Acciaio Inox 316L</b> Diametri esterni tubo: 4, 6, 8, 10, 12 mm Filetti dei raccordi: cilindrici (G1/8, G1/4, G3/8, G1/2), conici (R1/8, R1/4, R3/8, R1/2)	170



## Raccordi rapidi

		<b>Pag</b>
Serie 1000	<b>Raccordi a calzaamento per tubi plastici</b>	171
	Diametri esterni tubo: 5/3, 6/4, 8/6, 10/8, 12/10, 15/12,5 mm Filetti dei raccordi: metrici (M5, M6, M12x1, M12x1,25), cilindrici (G1/8, G1/4, G3/8, G1/2), conici (R1/8, R1/4, R3/8, R1/2)	



## Raccordi Universali

		<b>Pag</b>
Serie 1000	<b>Raccordi universali ad ogiva</b>	174
	Raccordi ad ogiva per tubi plastici, rame, ottone: $\varnothing$ 4, 6, 8, 10, 12 mm Filetti dei raccordi: cilindrici (G1/8, G1/4), conici (R1/8, R1/4, R3/8, R1/2)	

## Raccordi accessori

		<b>Pag</b>
Serie S2000	<b>Raccordi accessori Sprint®</b>	175
	Filetti dei raccordi: cilindrici (G1/8, G1/4, G3/8, G1/2), conici (R1/8, R1/4, R3/8, R1/2)	
Serie 2000	<b>Raccordi accessori</b>	176
	Filetti dei raccordi: metrici (M5), cilindrici (G1/8, G1/4, G3/8, G1/2, G3/4, G1), conici (R1/8, R1/4, R3/8, R1/2, R3/4, R1)	
Serie T, MPL, PNZ	<b>Tubi, spirali e accessori</b>	178
	Tubi: PVC rinforzato, Poliammide PA12, Poliestere Hytrel, Polietilene, PU Diametri: 4/2, 5/3, 6/4, 8/6, 10/8, 12/10, 15/12,5 mm	

## Giunti ad innesto rapido

		<b>Pag</b>
Serie 5000	<b>Giunti ad innesto rapido</b>	179
	Diametri nominali: 5, 7 mm Filetti dei giunti: G1/8, G1/4, G3/8, G1/2 Tubi di plastica: 6/4, 8/6, 10/8 Tubi di gomma: 6x14, 8x17, 10x19, 13x23	
Serie 5000L, 5000LT	<b>Giunti ad innesto rapido per il condizionamento di stampi per plastica</b>	180
	Diametri nominali: 5, 7 mm Filetti dei giunti: G1/8, G1/4, G3/8	

# Raccordi super-rapidi per tubi plastici Serie 6000

Nuovi modelli

Diametri esterni tubo: 3, 4, 5, 6, 8, 10, 12, 14, 16 mm

Filetti dei raccordi: metrici (M3, M5, M6, M7), cilindrici (G1/8, G1/4, G3/8, G1/2, G3/4), conici (R1/8, R1/4, R3/8, R1/2)

I raccordi super-rapidi Serie 6000 sono stati progettati e prodotti con una speciale pinza che permette una tenuta omogenea su tutta la superficie dei tubi in materiale plastico, garantendo un'ottima affidabilità nel tempo anche dopo molteplici inserimenti e disconnessioni del tubo. La vasta gamma di questi raccordi comprende diverse tipologie di filetti: metrici, cilindrici e conici. I modelli Sprint, con sistema brevettato, sono caratterizzati dall'adattabilità dei filetti maschi con i filetti femmina anche con superfici non piane sia Cilindriche che Coniche. Questo è possibile grazie ad un anello in Teflon posizionato sul filetto maschio, che garantisce una tenuta eccellente tra i due filetti. Disponibile anche il modello "Stop Fitting" con autoritenuta che impedisce il rilascio del flusso d'aria quando viene scollegato il tubo e lo ripristina una volta ricollegato.

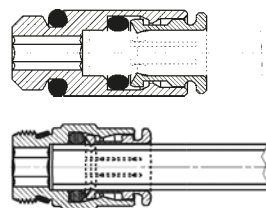

Mod.  
**S6510 4-1/8 S6510 10-1/4**  
**S6510 4-1/4 S6510 10-3/8**  
**S6510 5-1/8 S6510 10-1/2**  
**S6510 5-1/4 S6510 12-1/4**  
**S6510 6-1/8 S6510 12-3/8**  
**S6510 6-1/4 S6510 12-1/2**  
**S6510 6-3/8 S6510 14-3/8**  
**S6510 8-1/8 S6510 14-1/2**  
**S6510 8-1/4 S6510 16-1/2**  
**S6510 8-3/8 S6510 16-3/4**  
**S6510 8-1/2**

 Diritto Maschio *Sprint*®

Mod.  
**S6510 4-1/8-LF**  
**S6510 6-1/8-LF**

 Diritto Maschio *Sprint*®  
 con autoritenuta

Mod. Micro  
**6512 3-M3°**  
**6512 3-M5\***  
**6512 4-M7-M\***  
**6512 4-1/8-M\*^**  
**6512 6-M7-M\***  
**6512 6-1/8-M\*^**  
**6512 8-1/8-M\*^**  
**6512 10-1/4-M\***

° = con guarnizione  
 \* = con O-Ring  
 ^ = Modello utilizzabile sulle isole di valvole Serie Y

Diritto Maschio Metrico-Cilindrico



Mod.  
**6512 4-M5 6512 10-1/4**  
**6512 4-M6 6512 10-3/8**  
**6512 4-1/8 6512 12-1/4**  
**6512 4-1/4 6512 12-3/8**  
**6512 5-M5**  
**6512 6-M5**  
**6512 6-1/8**  
**6512 6-1/4**  
**6512 8-1/8**  
**6512 8-1/4**  
**6512 8-3/8**

Diritto Maschio Metrico-Cilindrico



Mod.  
**6463 4-M5**  
**6463 4-1/8**  
**6463 5-1/8**  
**6463 6-1/8**  
**6463 6-1/4**  
**6463 8-1/8**  
**6463 8-1/4**  
**6463 10-1/4**

Diritto Femmina Metrico-Cilindrico



Mod.  
**S6520 4-1/8 S6520 8-1/2**  
**S6520 4-1/4 S6520 10-1/4**  
**S6520 5-1/8 S6520 10-3/8**  
**S6520 5-1/4 S6520 10-1/2**  
**S6520 6-1/8 S6520 12-1/4**  
**S6520 6-1/4 S6520 12-3/8**  
**S6520 6-3/8 S6520 12-1/2**  
**S6520 8-1/8 S6520 14-3/8**  
**S6520 8-1/4 S6520 14-1/2**  
**S6520 8-3/8**

 Gomito Maschio Girevole *Sprint*®

Mod. Micro  
**6522 3-M3°**  
**6522 3-M5\***  
 ° = con guarnizione  
 \* = con O-Ring

Gomito Maschio Girevole Metrico



Mod.  
**6522 4-M5**  
**6522 4-1/8**  
**6522 4-1/4**  
**6522 5-M5**  
**6522 6-M5**  
**6522 6-1/8**  
**6522 6-1/4**  
**6522 8-1/8**  
**6522 8-1/4**  
**6522 8-3/8**  
**6522 10-1/4**  
**6522 10-3/8**  
**6522 12-1/4**  
**6522 12-3/8**

 Gomito Maschio Girevole  
 Metrico-Cilindrico

Mod.  
**S6500 4-1/8**  
**S6500 4-1/4**  
**S6500 5-1/8**  
**S6500 5-1/4**  
**S6500 6-1/8**  
**S6500 6-1/4**  
**S6500 8-1/8**  
**S6500 8-1/4**  
**S6500 8-3/8**  
**S6500 10-1/4**  
**S6500 10-3/8**  
**S6500 12-1/4**  
**S6500 12-3/8**

Gomito Maschio Fisso Metrico



Mod.  
**6525 6-1/8**  
**6525 6-1/4**  
**6525 8-1/8**  
**6525 8-1/4**

 Gomito Maschio Girevole  
 Prolungato *Sprint*®

 Asta Metrica Orientabile  
 con Anello Singolo

Mod. Micro  
**6621 3-M3**  
**6621 3-M5**



Gomito Maschio Fisso Metrico

Mod.  
**6501 4-M5**



Mod.  
**S6430 4-1/8**  
**S6430 5-1/8**  
**S6430 5-1/4**  
**S6430 6-1/8**  
**S6430 6-1/4**  
**S6430 8-1/8**  
**S6430 8-1/4**  
**S6430 8-3/8**  
**S6430 10-1/4**  
**S6430 10-3/8**  
**S6430 10-1/2**  
**S6430 12-1/4**  
**S6430 12-3/8**  
**S6430 12-1/2**  
**S6430 14-1/2**

T Maschio Girevole **Sprint®**



Mod. Micro  
**6432 3-M3°**  
**6432 3-M5\***

° = con guarnizione  
 \* = con O-Ring

T Maschio Girevole Metrico



Mod.  
**6432 4-M5**  
**6432 4-1/8**  
**6432 5-M5**  
**6432 6-1/8**  
**6432 6-1/4**  
**6432 8-1/8**  
**6432 8-1/4**  
**6432 8-3/8**  
**6432 10-1/4**  
**6432 10-3/8**  
**6432 12-1/4**  
**6432 12-3/8**

T Maschio Girevole Metrico-Cilindrico



Mod.  
**S6440 4-1/8**  
**S6440 5-1/8**  
**S6440 6-1/8**  
**S6440 6-1/4**  
**S6440 8-1/8**  
**S6440 8-1/4**  
**S6440 8-3/8**  
**S6440 10-1/4**  
**S6440 10-3/8**  
**S6440 12-3/8**  
**S6440 14-1/2**

T Maschio Girevole Laterale **Sprint®**



Mod. Micro  
**6442 3-M3°**  
**6442 3-M5\***

° = con guarnizione  
 \* = con O-Ring

T Maschio Girevole Laterale Metrico



Mod.  
**6442 4-M5**  
**6442 4-1/8**  
**6442 5-M5**  
**6442 6-1/8**  
**6442 6-1/4**  
**6442 8-1/8**  
**6442 8-1/4**  
**6442 8-3/8**  
**6442 10-1/4**  
**6442 10-3/8**  
**6442 12-1/4**  
**6442 12-3/8**

T Maschio Girevole Laterale Metrico-Cilindrico



Mod. Micro  
**6452 3-M3°**  
**6452 3-M5\***

° = con guarnizione  
 \* = con O-Ring

Y Maschio Girevole Metrico



Mod.  
**6451 4-M5\***  
**6451 6-M5\***  
**S6450 4-1/8°**  
**S6450 6-1/8°**  
**S6450 8-1/8°**  
**S6450 8-1/4°**

\* = Y Maschio Orientabile Metrico (modello non girevole con guarnizione)  
 ° = Y Maschio Girevole **Sprint®**



Mod.  
**6622 4-M5\***  
**6622 4-1/8**  
**6622 6-1/8**  
**6622 6-1/4**  
**6622 8-1/8**  
**6622 8-1/4**  
**6622 10-1/4**

\* = Asta Metrica Girevole con Anello Singolo

Asta Cilindrica Girevole con Anello Singolo



Mod.  
**6632 4-1/8**  
**6632 6-1/8**  
**6632 6-1/4**  
**6632 8-1/8**  
**6632 8-1/4**  
**6632 10-1/4**

Asta Cilindrica Girevole con Anello Doppio



Mod.  
**6620 4-M5°**  
**6620 4-1/8\***  
**6620 6-1/8\***  
**6620 6-1/4\***  
**6620 8-1/8\***  
**6620 8-1/4\***

Anello Doppio  
 Assemblabili con:  
 ° = Mod. SCU, SVU, SCO...  
 \* = Mod. 1631, 1635, SCU, SVU, SCO...



Mod.  
**1631 01-**  
**1631 02-**  
**1631 03-**

01... = Vite Cava Singola  
 02... = Vite Cava Doppia  
 03... = Vite Cava Tripla



Mod.  
**6610 4-M5\*** **6610 6-1/8\***  
**6610 4-M6°** **6610 6-1/4\***  
**6610 4-1/8\*** **6610 8-1/8\***  
**6610 5-M5\*** **6610 8-1/4\***  
**6610 5-M6°** **6610 8-3/8\***  
**6610 5-1/8\*** **6610 10- 1/4\*\***  
**6610 6-M5\*** **6610 10- 3/8\*\***  
**6610 6-M6°** **6610 12-1/2^**

Anello Singolo  
 Assemblabili con:  
 \* = Mod. 1631  
 ° = Mod. SCU, SVU, SCO...  
 \* = Mod. 1631, 1635, SCU, SVU, SCO...  
 \*\* = Mod. 1635, SCU, SVU, SCO...  
 ^ = Mod. 1635



Mod.  
**6811 4-M5\***  
**6811 4-1/8**  
**6811 5-1/8**  
**6811 5-1/4**  
**6811 6-1/8**  
**6811 6-1/4**  
**6811 8-1/8**  
**6811 8-1/4**  
**6811 10-1/4**  
**6811 10-3/8**  
**6811 12-3/8**  
**6811 14-1/2**

\* = con O-Ring

Adattatore Maschio Metrico **Sprint®**



Mod.  
**S6110 6-1/8**  
**S6110 6-1/4**  
**S6110 8-1/8**  
**S6110 8-1/4**  
**S6110 8-3/8**  
**S6110 10-1/4**  
**S6110 10-3/8**  
**S6110 10-1/2**  
**S6110 12-1/4**  
**S6110 12-3/8**  
**S6110 12-1/2**

Gomito 45° Maschio Girevole **Sprint®**



Mod. Micro  
6590 3



Passaparete

Mod.  
6590 4  
6590 5  
6590 6  
6590 8  
6590 10  
6590 12  
6590 14



Passaparete

Mod. Micro  
6580 3



Diritto Intermedio

Mod.  
6580 4  
6580 5  
6580 6  
6580 8  
6580 10  
6580 12  
6580 14



Diritto Intermedio

Mod.  
6580 6-4  
6580 8-6  
6580 10-8  
6580 12-10



Diritto Ridotto Intermedio

Mod.  
6593 6-1/8  
6593 6-1/4  
6593 8-1/8  
6593 8-1/4  
6593 10-3/8



Passaparete Femmina Cilindrica

Mod. Micro  
6550 3



Gomito Intermedio

Mod.  
6550 4  
6550 5  
6550 6  
6550 8  
6550 10  
6550 12  
6550 14



Gomito Intermedio

Mod. Micro  
6540 3



T Intermedio

Mod.  
6540 4  
6540 5  
6540 6  
6540 8  
6540 10  
6540 12  
6540 14



T Intermedio

Mod.  
6600 4  
6600 5  
6600 6  
6600 8  
6600 10  
6600 12



Intermedio a Croce

Mod. Micro  
6560 3



Y Intermedio



Mod.  
6560 4  
6560 6  
6560 8  
6560 10



Y Intermedio

Mod.  
6700 3  
6700 4  
6700 5  
6700 6  
6700 8  
6700 10



Cartuccia sia per sede metallica  
che per sede sintetica

Mod.  
6750 4  
6750 6  
6750 8  
6750 10  
6750 12



Tappo Femmina

Mod.  
6850 6-4  
6850 8-6



Maggiorazione

Mod. Micro  
6800 3-4



Riduzione

Mod.  
6800 4-5  
6800 4-6  
6800 4-8  
6800 5-6  
6800 5-8  
6800 6-8  
6800 6-10  
6800 6-12  
6800 8-10  
6800 8-12  
6800 10-12  
6800 10-14  
6800 12-14



Riduzione

Mod.  
6950 4  
6950 6  
6950 8  
6950 10  
6950 12  
6950 14



Giunzione

Mod.  
6555 4-4  
6555 6-6  
6555 8-8  
6555 10-10



Gomito con Codolo Innestabile

Mod.  
6708 4  
6708 5  
6708 6  
6708 8  
6708 10  
6708 12  
6708 14



Cuffie di protezione  
Colore: Nero  
Materiale autoestinguente Classe V0

Mod. Micro  
6900 3



Tappo Maschio in plastica

Mod.  
6900 4  
6900 5  
6900 6  
6900 8  
6900 10  
6900 12  
6900 14



Tappo Maschio in plastica

Mod.  
SP



Set di chiavi sganciatubo per sganciare  
tubi con diametri da 4 a 12 mm

# Raccordi super-rapidi Compact in tecnopolimero Serie 7000

Nuovi modelli

Diametri esterni tubo: 4, 6, 8, 10, 12, 16 mm

Filetti dei raccordi: metrici (M5, M7), cilindrici (G1/8, G1/4, G3/8, G1/2, G3/4)

I raccordi super-rapidi Compact della Serie 7000 sono realizzati in tecnopolimero. Compatti e leggeri, questi raccordi sono la soluzione ideale per applicazioni in cui il fattore peso può essere determinante o necessario. La pinza speciale, studiata appositamente per questa serie, permette una tenuta omogenea su tutta la superficie dei tubi in materiale plastico, garantendo un'ottima affidabilità nel tempo anche dopo diversi inserimenti e disconnessioni del tubo. I raccordi Serie 7000 rappresentano una valida risposta alle molteplici richieste del mercato della Pneumatica e dell'Automazione.

Disponibile il nuovo modello "Stop Fitting" con autoritenuta che impedisce il rilascio del flusso d'aria quando viene scollegato il tubo e lo ripristina una volta ricollegato.

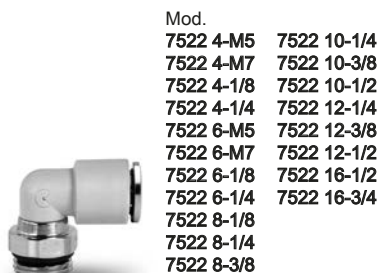
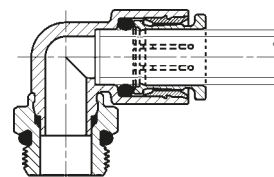

Mod.  
 7522 4-M5 7522 10-1/4  
 7522 4-M7 7522 10-3/8  
 7522 4-1/8 7522 10-1/2  
 7522 4-1/4 7522 12-1/4  
 7522 6-M5 7522 12-3/8  
 7522 6-M7 7522 12-1/2  
 7522 6-1/8 7522 16-1/2  
 7522 6-1/4 7522 16-3/4  
 7522 8-1/8  
 7522 8-1/4  
 7522 8-3/8

Gomito Girevole Metrico-Cilindrico Maschio



Mod.  
 7522 4-1/8-LF  
 7522 6-1/8-LF

Gomito Girevole Metrico-Cilindrico Maschio con autoritenuta



Mod.  
 7526 4-1/8  
 7526 6-1/8  
 7526 6-1/4  
 7526 8-1/8  
 7526 8-1/4

Gomito Girevole Prolungato Cilindrico Maschio



Mod.  
 7442 4-1/8  
 7442 6-1/8  
 7442 6-1/4  
 7442 8-1/8  
 7442 8-1/4  
 7442 8-3/8  
 7442 10-1/4  
 7442 10-3/8  
 7442 12-3/8  
 7442 12-1/2  
 7442 16-1/2\*  
 7442 16-3/4\*

T girevole Laterale Metrico-Cilindrico Maschio \* = modello senza fori di fissaggio



Mod.  
 7432 4-M5  
 7432 4-1/8  
 7432 6-M5  
 7432 6-1/8  
 7432 6-1/4  
 7432 8-1/8  
 7432 8-1/4  
 7432 8-3/8  
 7432 10-1/4  
 7432 10-3/8  
 7432 12-1/4  
 7432 12-3/8  
 7432 12-1/2  
 7432 16-1/2  
 7432 16-3/4

T Girevole Metrico-Cilindrico Maschio



Mod.  
 7542 6-4-1/8  
 7542 6-4-1/4  
 7542 8-6-1/8  
 7542 8-6-1/4  
 7542 10-8-1/4  
 7542 10-8-3/8

Multi T Ridotto Girevole Cilindrico Maschio



Mod.  
 7562 4-1/8  
 7562 6-1/8  
 7562 6-1/4  
 7562 8-1/8  
 7562 8-1/4  
 7562 10-1/4  
 7562 10-3/8

Y Girevole Cilindrico Maschio



Mod.  
 7572 4-1/8  
 7572 4-1/4  
 7572 6-1/8  
 7572 6-1/4

Y Doppio Girevole Cilindrico Maschio



Mod.  
 7622 4-1/8  
 7622 6-1/8  
 7622 6-1/4  
 7622 8-1/8  
 7622 8-1/4  
 7622 10-1/4  
 7622 10-3/8  
 7622 12-3/8

Asta Cilindrica Girevole con Anello Singolo



Mod.  
 7652 4-1/8  
 7652 6-1/8  
 7652 6-1/4  
 7652 8-1/8  
 7652 8-1/4  
 7652 10-1/4  
 7652 10-3/8

Asta Cilindrica Girevole con Anello Doppio



Mod.  
 7610 4-1/8  
 7610 6-1/8  
 7610 6-1/4  
 7610 8-1/8  
 7610 8-1/4  
 7610 10-1/4  
 7610 10-3/8  
 7610 12-3/8

Anello Singolo Assemblabili con Mod. 7632 02, 7632 03



Mod.  
 7640 4-1/8  
 7640 6-1/8  
 7640 6-1/4  
 7640 8-1/8  
 7640 8-1/4  
 7640 10-1/4

Anello Doppio Assemblabili con Mod. 7632 02, 7632 03



Mod.  
7632 02-1/8  
7632 02-1/4  
7632 02-3/8

Vite Cava Doppia  
Assemblabili con Mod. 7610, 7640



Mod.  
7632 03-1/8  
7632 03-1/4

Vite Cava Tripla  
Assemblabili con Mod. 7610, 7640



Mod.  
7612 02 4-1/8  
7612 02 6-1/8  
7612 02 6-1/4  
7612 02 8-1/8  
7612 02 8-1/4  
7612 02 10-1/4  
7612 02 10-3/8  
7612 02 12-3/8

Asta Doppia Cilindrica Orientabile  
con Anello Singolo



Mod.  
7612 03 4-1/8  
7612 03 6-1/8  
7612 03 6-1/4  
7612 03 8-1/8  
7612 03 8-1/4  
7612 03 10-1/4

Asta Tripla Cilindrica Orientabile  
con Anello Singolo



Mod.  
7642 02 4-1/8  
7642 02 6-1/8  
7642 02 6-1/4  
7642 02 8-1/8  
7642 02 8-1/4  
7642 02 10-1/4

Asta Doppia Cilindrica Orientabile  
con Anello Doppio



Mod.  
7642 03 4-1/8  
7642 03 6-1/8  
7642 03 6-1/4  
7642 03 8-1/8  
7642 03 8-1/4  
7642 03 10-1/4

Asta Tripla Cilindrica Orientabile  
con Anello Doppio



Mod.  
7800 4-6  
7800 4-8  
7800 6-8  
7800 6-10  
7800 6-12  
7800 8-10  
7800 8-12  
7800 10-12  
7800 10-14

Riduzione



Mod.  
7555 4-4  
7555 6-6  
7555 8-8  
7555 10-10  
7555 12-12

Gomito con Codolo Innestabile



Mod.  
7580 4  
7580 6  
7580 8  
7580 10  
7580 12

Diritto Intermedio



Mod.  
7550 4  
7550 6  
7550 8  
7550 10  
7550 12  
7550 16\*

\* = modello senza  
fori di fissaggio

Gomito Intermedio



Mod.  
7540 4  
7540 6  
7540 8  
7540 10  
7540 12  
7540 16\*

\* = modello senza  
fori di fissaggio

T Intermedio



Mod.  
7545 6-4  
7545 8-6  
7545 10-8

Multi T Ridotto



Mod.  
7560 4  
7560 6  
7560 8  
7560 10  
7560 6-4  
7560 8-6  
7560 10-8

Y Intermedio Ridotto



Mod.  
7575 6-4  
7575 8-6

Doppio Y Ridotto



Mod.  
7950 4  
7950 6  
7950 8  
7950 10  
7950 12

Prolunga in tecnopolimero

# Raccordi super-rapidi doppia tenuta Serie 8000

Nuovi modelli

Diametri esterni tubo: 4, 6, 8, 10, 12 mm

Filetti dei raccordi: cilindrici (G1/8, G1/4, G3/8, G1/2)

Dalla lunga esperienza Camozzi nell'utilizzo delle connessioni push-in in campo pneumatico e dallo studio approfondito del settore impianti di fluidi nascono i raccordi super-rapidi a doppia tenuta Serie 8000 che derivano dalla Serie 6000 ampiamente testata nel settore della pneumatica. Una guarnizione aggiuntiva (sistema brevettato) permette di avere una doppia tenuta sul tubo, garantendo una connessione altamente affidabile ed evitando qualsiasi rischio di perdite. È possibile connettere e disconnettere il tubo più volte senza l'utilizzo di utensili e senza compromettere le performance del raccordo né il trattenimento del tubo. Le guarnizioni in NBR sono standard e possono essere sostituite con altre guarnizioni in FKM e EPDM.

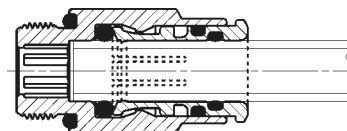

Mod.  
**8512 4-1/8**  
**8512 6-1/8**  
**8512 6-1/4**  
**8512 8-1/8**  
**8512 8-1/4**  
**8512 10-1/4**  
**8512 10-3/8**  
**8512 12-3/8**  
**8512 12-1/2**

Diritto Maschio Cilindrico



Mod. Micro  
**8522 4-1/8**  
**8522 6-1/8**  
**8522 6-1/4**  
**8522 8-1/8**  
**8522 8-1/4**  
**8522 10-1/4**  
**8522 10-3/8**  
**8522 12-3/8**  
**8522 12-1/2**

Gomito Girevole Cilindrico Maschio



Mod.  
**8432 4-1/8**  
**8432 6-1/8**  
**8432 8-1/8**  
**8432 8-1/4**

T Girevole Cilindrico Maschio



Mod.  
**8580 4**  
**8580 6**  
**8580 8**

Diritto Intermedio



Mod.  
**8540 4**  
**8540 6**  
**8540 8**

T Intermedio



Mod.  
**8550 4**  
**8550 6**  
**8550 8**

Gomito Intermedio

## Raccordi super-rapidi in Acciaio Inox 316L

### Serie X6000

Diametri esterni tubo: 4, 6, 8, 10, 12 mm

Filetti dei raccordi: cilindrici (G1/8, G1/4, G3/8, G1/2), conici (R1/8, R1/4, R3/8, R1/2)

I raccordi Serie X6000, progettati per offrire flessibilità e praticità nell'installazione senza rinunciare a qualità e prestazioni elevate, sono ideati per applicazioni nei settori della Pneumatica, Fluidi, Chimica, Medicale, Industria Alimentare e dell'Imballaggio.

I raccordi Serie X6000, pratici e sicuri, permettono di realizzare connessioni con fluidi e in condizioni particolari come nel caso di ambienti aggressivi. La pinza assicura una presa eccellente tra il raccordo e il tubo.

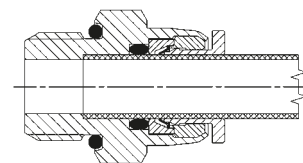

Mod.  
X6510 4-1/8  
X6510 4-1/4  
X6510 6-1/8  
X6510 6-1/4  
X6510 8-1/8  
X6510 8-1/4  
X6510 10-1/4  
X6510 10-3/8  
X6510 10-1/2  
X6510 12-1/4  
X6510 12-3/8  
X6510 12-1/2

Diritto Maschio Conico



Mod.  
X6512 4-1/8  
X6512 4-1/4  
X6512 6-1/8  
X6512 6-1/4  
X6512 8-1/8  
X6512 8-1/4  
X6512 10-1/4  
X6512 10-3/8  
X6512 10-1/2  
X6512 12-1/4  
X6512 12-3/8  
X6512 12-1/2

Diritto Maschio Cilindrico



Mod.  
X6500 4-1/8  
X6500 6-1/8  
X6500 6-1/4  
X6500 8-1/8  
X6500 8-1/4  
X6500 10-1/4  
X6500 10-3/8  
X6500 12-1/4  
X6500 12-3/8

Gomito Conico Fisso



Mod.  
X6520 4-1/8  
X6520 4-1/4  
X6520 6-1/8  
X6520 6-1/4  
X6520 8-1/8  
X6520 8-1/4  
X6520 10-1/4  
X6520 10-3/8  
X6520 12-1/4  
X6520 12-3/8  
X6520 12-1/2

Gomito Conico Girevole



Mod.  
X6430 4-1/8  
X6430 4-1/4  
X6430 6-1/8  
X6430 6-1/4  
X6430 8-1/8  
X6430 8-1/4  
X6430 10-1/4  
X6430 10-3/8  
X6430 12-1/4  
X6430 12-3/8  
X6430 12-1/2

T Conico Centrale Girevole



Mod.  
X6522 4-1/8  
X6522 4-1/4  
X6522 6-1/8  
X6522 6-1/4  
X6522 8-1/8  
X6522 8-1/4  
X6522 10-1/4  
X6522 10-3/8  
X6522 12-1/4  
X6522 12-3/8  
X6522 12-1/2

Gomito Cilindrico Girevole



Mod.  
X6432 4-1/8  
X6432 4-1/4  
X6432 6-1/8  
X6432 6-1/4  
X6432 8-1/8  
X6432 8-1/4  
X6432 10-1/4  
X6432 10-3/8  
X6432 12-1/4  
X6432 12-3/8  
X6432 12-1/2

T Cilindrico Centrale Girevole



Mod.  
X6580 4  
X6580 6  
X6580 8  
X6580 10  
X6580 12

Diritto Intermedio



Mod.  
X6550 4  
X6550 6  
X6550 8  
X6550 10  
X6550 12

Gomito Intermedio



Mod.  
X6540 4  
X6540 6  
X6540 8  
X6540 10  
X6540 12

T Intermedio



Mod.  
X6590 4  
X6590 6  
X6590 8  
X6590 10  
X6590 12

Diritto Intermedio Passaparte



Mod.  
X6800 4-6  
X6800 4-8  
X6800 6-8  
X6800 6-10  
X6800 6-12  
X6800 8-10  
X6800 8-12  
X6800 10-12

Riduzione Tubo-Codolo

## Raccordi a calzamento per tubi plastici Serie 1000

Diametri esterni tubo: 5/3, 6/4, 8/6, 10/8, 12/10, 15/12,5 mm

Filetti dei raccordi: metrici (M5, M6, M12x1, M12x1,25),

cilindrici (G1/8, G1/4, G3/8, G1/2), conici (R1/8, R1/4, R3/8, R1/2)

I raccordi rapidi della Serie 1000 a calzamento sono di facile installazione. I dadi di serraggio del calzamento si possono stringere con le mani oppure con l'ausilio di una chiave anche con tubi rigidi come il PA e il Poliestere Hytrel. La particolare forma del cono di conduzione evita possibili tagli del tubo.

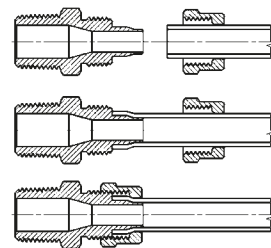

Mod.  
 1510 5/3-1/8  
 1510 6/4-1/8  
 1510 6/4-1/4  
 1510 6/4-3/8  
 1510 6/4-1/2  
 1510 6/4-M12x1,25  
 1510 8/6-1/8  
 1510 8/6-1/4  
 1510 8/6-3/8  
 1510 8/6-1/2  
 1510 10/8-1/8  
 1510 10/8-1/4  
 1510 10/8-3/8  
 1510 10/8-1/2  
 1510 12/10-3/8  
 1510 12/10-1/2  
 1510 15/12,5-1/2

Diritto Maschio Metrico-Conico



Mod.  
 1511 5/3-M5\*  
 1511 5/3-M6\*  
 1511 5/3-1/8  
 1511 6/4-M5\*  
 1511 6/4-M6\*  
 1511 6/4-1/8  
 1511 6/4-1/4  
 1511 6/4-3/8  
 1511 8/6-1/8  
 1511 8/6-1/4  
 1511 8/6-3/8  
 1511 10/8-1/8  
 1511 10/8-1/4  
 1511 10/8-3/8  
 1511 10/8-1/2  
 1511 12/10-3/8  
 1511 12/10-1/2  
 1511 15/12,5-1/2

\* = con O-Ring

Diritto Maschio Metrico *Sprint*<sup>®</sup>



Mod.  
 1560 6/4-1/8  
 1560 6/4-1/4  
 1560 8/6-1/8  
 1560 8/6-1/4  
 1560 10/8-1/4  
 1560 10/8-3/8  
 1560 12/10-3/8

Diritto Maschio Girevole *Sprint*<sup>®</sup>



Mod.  
 1463 5/3-1/8  
 1463 6/4-1/8  
 1463 6/4-1/4  
 1463 6/4-3/8  
 1463 8/6-1/8  
 1463 8/6-1/4  
 1463 8/6-3/8  
 1463 10/8-1/8  
 1463 10/8-1/4  
 1463 10/8-3/8  
 1463 10/8-1/2  
 1463 12/10-3/8

Diritto Femmina Cilindrico



Mod.  
 1541 6/4-1/8  
 1541 6/4-1/4  
 1541 8/6-1/8  
 1541 8/6-1/4  
 1541 10/8-1/4

Gomito Maschio Girevole *Sprint*<sup>®</sup>



Mod.  
 1500 5/3-1/8  
 1500 6/4-1/8  
 1500 6/4-1/4  
 1500 6/4-3/8  
 1500 6/4-M12x1,25  
 1500 8/6-1/8  
 1500 8/6-1/4  
 1500 8/6-3/8  
 1500 8/6-1/2  
 1500 10/8-1/8  
 1500 10/8-1/4  
 1500 10/8-3/8  
 1500 10/8-1/2  
 1500 12/10-3/8  
 1500 12/10-1/2  
 1500 15/12,5-1/2

Gomito Maschio Fisso Metrico-Conico



Mod.  
 1501 5/3-M5

Gomito Maschio Fisso Metrico



Mod.  
 1493 6/4-1/8  
 1493 6/4-1/4  
 1493 8/6-1/8  
 1493 8/6-1/4  
 1493 10/8-1/4  
 1493 12/10-3/8

Gomito Femmina Cilindrico



Mod.  
 1431 6/4-1/8  
 1431 6/4-1/4  
 1431 8/6-1/8  
 1431 8/6-1/4  
 1431 10/8-1/4

T Maschio Girevole *Sprint*<sup>®</sup>





Mod.  
 1410 5/3-1/8  
 1410 6/4-1/8  
 1410 6/4-1/4  
 1410 8/6-1/8  
 1410 8/6-1/4  
 1410 10/8-1/8  
 1410 10/8-1/4  
 1410 10/8-1/2  
 1410 12/10-3/8  
 1410 12/10-1/2  
 1410 15/12,5-1/2

T Maschio Fisso Conico



Mod.  
 1420 5/3-1/8  
 1420 6/4-1/8  
 1420 6/4-1/4  
 1420 8/6-1/8  
 1420 8/6-1/4  
 1420 10/8-1/8  
 1420 10/8-1/4

T Maschio Laterale Conico



Mod.  
 1521 5/3-M5  
 1521 5/3-1/8  
 1521 6/4-M5  
 1521 6/4-1/8  
 1521 6/4-1/4  
 1521 6/4-3/8  
 1521 8/6-1/8  
 1521 8/6-1/4  
 1521 8/6-3/8

Vite Cava Metrica-Cilindrica Orientabile con Anello Singolo



Mod.  
 1525 6/4-1/8  
 1525 6/4-1/4  
 1525 6/4-3/8  
 1525 8/6-1/8  
 1525 8/6-1/4  
 1525 8/6-3/8  
 1525 10/8-1/8  
 1525 10/8-1/4  
 1525 10/8-3/8  
 1525 10/8-1/2  
 1525 12/10-3/8  
 1525 12/10-1/2  
 1525 15/12,5-1/2

Vite Cava Lunga Cilindrica Orientabile con Anello Singolo



Anello Singolo  
 Assemblabili con:  
 \* = Mod. 1631, 1635  
 ° = Mod. SCU, SVU, SCO...  
 \* = Mod. 1631, 1635, SCU, SVU, SCO...  
 \*\* = Mod. 1635, SCU, SVU, SCO...  
 ^ = Mod. 1635



Mod.  
 1620 6/4-M5°  
 1620 6/4-1/8°  
 1620 6/4-1/4°  
 1620 8/6-1/8°  
 1620 8/6-1/4°

Anello Doppio  
 Assemblabili con:  
 ° = Mod. 1631, 1635  
 \* = Mod. 1631, 1635, SCU, SVU, SCO...

Mod.  
 1631 01-M5\*  
 1631 01-1/8  
 1631 01-1/4  
 1631 01-3/8  
 1631 01-1/2

\* = Acciaio zincato

Vite Cava Singola  
 Assemblabili con i raccordi orientabili  
 Mod. 6610, 6620, 1610, 1620, 2023, 1170

Mod.  
 1635 01-1/8  
 1635 01-1/4  
 1635 01-3/8  
 1635 01-1/2  
 1635 01-M12x1,25\*  
 1635 01-M12x1,5\*

Vite Cava Lunga Singola  
 Assemblabili con i raccordi orientabili  
 Mod. 6610, 6620, 1610, 1620, 2023, 1170  
 \* = Mod. assemblabili con raccordi orientabili da 1/4

Mod.  
 1631 02-1/8  
 1631 02-1/4  
 1631 02-3/8  
 1631 02-3/8

Vite Cava Doppia  
 Assemblabili con i raccordi orientabili  
 Mod. 6610, 6620, 1610, 1620, 2023, 1170

Mod.  
 1635 02-1/8  
 1635 02-1/4  
 1635 02-3/8  
 1635 02-1/2

Vite Cava Lunga Doppia  
 Assemblabili con i raccordi orientabili  
 Mod. 6610, 6620, 1610, 1620, 2023, 1170

Mod.  
 1631 03-1/8  
 1631 03-1/4  
 1631 03-3/8

Vite Cava Tripla  
 Assemblabili con i raccordi orientabili  
 Mod. 6610, 6620, 1610, 1620, 2023, 1170

Mod.  
 1580 5/3  
 1580 6/4  
 1580 8/6  
 1580 10/8  
 1580 12/10  
 1580 15/12,5  
 1580 8/6-6/4  
 1580 10/8-6/4

Diritto Intermedio



Mod.  
1590 5/3  
1590 6/4  
1590 8/6  
1590 10/8  
1590 12/10  
1590 6/4-5/3  
1590 8/6-6/4

Diritto Passaparete - Ridotto



Mod.  
1550 6/4  
1550 8/6  
1550 10/8  
1550 12/10  
1550 15/12,5

Gomito Intermedio



Mod.  
1540 5/3  
1540 6/4  
1540 8/6  
1540 10/8  
1540 12/10  
1540 15/12,5  
1540 8/6-6/4  
1540 10/8-6/4  
1540 10/8-8/6

T Intermedio



Mod.  
1600 6/4  
1600 8/6

Croce Intermedia



Mod.  
1470 6/4  
1470 8/6

Adattatore con Codolo



Mod.  
2651 1/8  
2651 1/4  
2651 3/8  
2651 1/2  
2651 1

Anello di tenuta in alluminio



Mod.  
2661 M3  
2661 M5  
2661 M6  
2661 1/8  
2661 1/4  
2661 3/8  
2661 1/2

Anello di tenuta dentellata in plastica



Mod.  
2665 1/8  
2665 1/4  
2665 3/8  
2665 1/2

Anello di tenuta in plastica



Mod.  
2669 1/8  
2669 1/4  
2669 3/8  
2669 1/2

Anello di tenuta alto in plastica



Mod.  
1703 5/3-M7x0,75  
1703 6/4-M8x0,75  
1703 6/4-M10x1  
1703 8/6-M12x1  
1703 10/8-M14x1  
1703 12/10-M16x1  
1703 15/12,5-M20x1

Dado di bloccaggio



Mod.  
1723 6/4-M10x1  
1723 8/6-M12x1  
1723 10/8-M14x1  
1723 12/10-M16x1  
1723 15/12,5-M20x1

Dado di bloccaggio con Molla in metallo



## Raccordi universali ad ogiva Serie 1000

Raccordi ad ogiva per tubi plastici, rame, ottone:  $\varnothing$  4, 6, 8, 10, 12 mm  
Filetti dei raccordi: cilindrici (G1/8, G1/4), conici (R1/8, R1/4, R3/8, R1/2)

I raccordi universali ad ogiva Serie 1000 sono utilizzati con tubi in materiale plastico di ogni tipo e anche con tubi in rame, ottone, acciaio e alluminio. Idonei per diverse applicazioni, questi raccordi possono essere impiegati all'interno di circuiti pneumatici, oleodinamici e idraulici a bassa pressione. Le sedi dei raccordi, le ogive e i dadi sono conformi alle norme DIN 3870-3861.

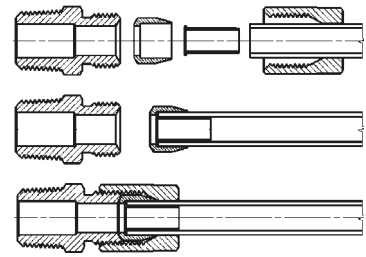

 <p>Mod. 1050 4-1/8 1050 6-1/8 1050 6-1/4 1050 8-1/8 1050 8-1/4 1050 8-3/8 1050 10-1/4 1050 10-3/8 1050 10-1/2 1050 12-1/4* 1050 12-3/8* 1050 12-1/2*</p> <p>* = con ogiva biconica</p> <p>Diritto Maschio Conico</p>	 <p>Mod. 1063 4-1/8 1063 6-1/8 1063 6-1/4 1063 8-1/8 1063 8-1/4</p> <p>Diritto Femmina Cilindrico</p>	 <p>Mod. 1020 4-1/8 1020 6-1/8 1020 6-1/4 1020 8-1/8 1020 8-1/4 1020 8-3/8 1020 10-1/4 1020 10-3/8 1020 10-1/2 1020 12-1/4* 1020 12-3/8* 1020 12-1/2*</p> <p>* = con ogiva biconica</p> <p>Gomito Maschio Fisso Conico</p>
 <p>Mod. 1093 4-1/8 1093 6-1/8 1093 6-1/4 1093 8-1/8 1093 8-1/4</p> <p>Gomito Femmina Cilindrico</p>	 <p>Mod. 1000 4-1/8 1000 6-1/8 1000 8-1/4 1000 10-1/4</p> <p>T Maschio Fisso Conico</p>	 <p>Mod. 1010 4-1/8 1010 6-1/8 1010 8-1/4 1010 10-1/4</p> <p>T Maschio Laterale Fisso Conico</p>
 <p>Mod. 1230 4 1230 6 1230 8 1230 10 1230 12*</p> <p>* = con ogiva biconica</p> <p>Diritto Intermedio</p>	 <p>Mod. 1250 4 1250 6 1250 8 1250 10</p> <p>Diritto Passaparete</p>	 <p>Mod. 1220 4 1220 6 1220 8 1220 10 1220 12*</p> <p>* = con ogiva biconica</p> <p>Gomito Intermedio</p>
 <p>Mod. 1210 4 1210 6 1210 8 1210 10 1210 12*</p> <p>* = con ogiva biconica</p> <p>T Intermedio</p>	 <p>Mod. 1170 6-1/8* 1170 6-1/4* 1170 8-1/8°</p> <p>Anello Singolo Assemblabili con: * = Mod. 1631, 1635, SCU, SCV, SCO... ° = Mod. 1635, SCU, SCV, SCO...</p>	 <p>Mod. 1303 4-1/8 1303 6-1/8 1303 8-1/4 1303 10-3/8 1303 12-M18x1,5</p> <p>Dado di bloccaggio</p>
 <p>Mod. 1310 4 1310 6 1310 8 1310 10 1310 12-M18*</p> <p>* = ogiva biconica</p> <p>Ogiva e Bicono</p>	 <p>Mod. 1320 4 1320 6 1320 8 1320 10</p> <p>Inserti</p>	

## Raccordi accessori Sprint® Serie S2000

Filetti dei raccordi: cilindrici (G1/8, G1/4, G3/8, G1/2), conici (R1/8, R1/4, R3/8, R1/2)

I raccordi accessori Serie S2000 sono caratterizzati da una grande affidabilità dei filetti femmina, sia cilindrici che conici, con superfici non piane. I modelli Sprint sono dotati di un particolare sistema di tenuta, già alloggiato sul filetto conico, che rende superfluo l'uso di collanti liquidi o del nastro PTFE ottimizzando la fase di montaggio. Grazie a questo sistema di tenuta è possibile montare e smontare più volte il raccordo senza pregiudicare la tenuta sul filetto.

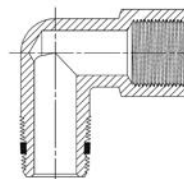

Mod.  
S2500 1/8  
S2500 1/4  
S2500 3/8  
S2500 1/2

Nipplo Conico *Sprint*®



Mod.  
S2530 1/4-1/8  
S2530 3/8-1/8  
S2530 1/2-1/8  
S2530 3/8-1/4  
S2530 1/2-1/4  
S2530 1/2-3/8

Nipplo Ridotto Conico *Sprint*®



Mod.  
S2520 1/8-1/8  
S2520 1/8-1/4  
S2520 1/8-3/8  
S2520 1/4-1/4  
S2520 1/4-3/8  
S2520 1/4-1/2  
S2520 3/8-3/8  
S2520 3/8-1/2  
S2520 1/2-1/2

Prolunga Riduzione Maschio Conica *Sprint*®



Mod.  
S2510 1/8-1/4  
S2510 1/8-3/8  
S2510 1/4-3/8  
S2510 1/4-1/2  
S2510 3/8-1/2

Riduzione Conica *Sprint*®



Mod.  
S2541 1/8-1/8  
S2541 1/4-1/4  
S2541 3/8-3/8

Nipplo Maschio Girevole Cilindrico *Sprint*®



Mod.  
S2010 1/8  
S2010 1/4  
S2010 3/8  
S2010 1/2

Gomito Maschio Conico *Sprint*®



Mod.  
S2020 1/8-1/8  
S2020 1/4-1/4  
S2020 3/8-3/8  
S2020 1/2-1/2

Gomito Femmina Maschio *Sprint*®



Mod.  
S2050 1/8-1/8  
S2050 1/4-1/4  
S2050 3/8-3/8  
S2050 1/2-1/2

T.M.M.F. *Sprint*®



Mod.  
S2060 1/8-1/8  
S2060 1/4-1/4  
S2060 3/8-3/8  
S2060 1/2-1/2

T.F.M.F. *Sprint*®



Mod.  
S2070 1/8-1/8  
S2070 1/4-1/4  
S2070 3/8-3/8  
S2070 1/2-1/2

T.M.F.F. *Sprint*®



Mod.  
S2080 1/8  
S2080 1/4  
S2080 3/8  
S2080 1/2

T Maschio *Sprint*®



Mod.  
S2090 1/8-1/8  
S2090 1/4-1/4  
S2090 3/8-3/8  
S2090 1/2-1/2

T.M.F.M. *Sprint*®



Mod.  
S2612 M5  
S2612 M7\*  
S2610 1/8  
S2610 1/4  
S2610 3/8  
S2610 1/2

Tappo Maschio Cilindrico *Sprint*®  
\* = Tappo Maschio Metrico (con O-Ring)



Mod.  
S2615 1/8  
S2615 1/4  
S2615 3/8

Tappo Maschio a scomparsa Conico *Sprint*®

## Raccordi accessori Serie 2000

Filetti dei raccordi: metrici (M5), cilindrici (G1/8, G1/4, G3/8, G1/2, G3/4, G1), conici (R1/8, R1/4, R3/8, R1/2, R3/4, R1)

L'ampia gamma di raccordi accessori Serie 2000 comprende giunzioni diritte, a L, a T, a croce, maschio o femmina e garantisce il supporto necessario alla progettazione di impianti per aria compressa.

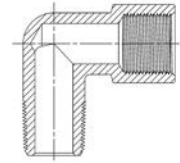

Mod.  
2500 1/8  
2500 1/4  
2500 3/8  
2500 1/2  
2500 3/4  
2500 1

Nipplo Conico



Mod.  
2501 M5  
2501 1/8  
2501 1/4  
2501 3/8  
2501 1/2

Nipplo Metrico-Cilindrico



Mod.  
2510 1/8-1/4  
2510 1/8-3/8  
2510 1/4-3/8  
2510 1/4-1/2  
2510 3/8-1/2  
2510 1/2-3/4

Nipplo Ridotto Conico



Mod.  
2520 1/8-1/8  
2520 1/8-1/4  
2520 1/8-3/8  
2520 1/4-1/4  
2520 1/4-3/8  
2520 1/4-1/2  
2520 3/8-3/8  
2520 3/8-1/2  
2520 1/2-1/2

Prolunga Riduzione Maschio Conica



Mod.  
2521 M5-1/8  
2521 1/8-1/8  
2521 1/8-1/4  
2521 1/8-3/8  
2521 1/4-1/4  
2521 1/4-3/8  
2521 1/4-1/2  
2521 3/8-3/8  
2521 3/8-1/2  
2521 1/2-1/2

Prolunga Riduzione Metrica-Cilindrica



Mod.  
2511 M5-1/8  
2511 1/8-1/4  
2511 1/8-3/8  
2511 1/4-3/8  
2511 1/4-1/2  
2511 3/8-1/2

Nipplo Ridotto Metrico-Cilindrico



Mod.  
2525 1/8-16  
2525 1/8-36  
2525 1/4-27  
2525 1/4-43

Prolunga Maschio Cilindrica



Mod.  
2530 1/4-1/8  
2530 3/8-1/8  
2530 1/2-1/8  
2530 3/8-1/4  
2530 1/2-1/4  
2530 1/2-3/8  
2530 3/4-3/8  
2530 3/4-1/2  
2530 1-1/2

Riduzione Conica



Mod.  
2531 1/8-M5\*  
2531 1/4-1/8\*  
2531 3/8-1/8  
2531 3/8-1/4\*  
2531 1/2-1/8  
2531 1/2-1/4  
2531 1/2-3/8\*

Riduzione Cilindrica

\* = con filetto passante



Mod.  
2543 M5  
2543 1/8  
2543 1/4  
2543 3/8  
2543 1/2

Manicotto



Mod.  
2553 M5-1/8  
2553 1/8-1/4  
2553 1/8-3/8  
2553 1/8-1/2  
2553 1/4-3/8  
2553 1/4-1/2  
2553 3/8-1/2

Manicotto Riduzione



Mod.  
2611 M5  
2611 1/8  
2611 1/4  
2611 3/8  
2611 1/2  
2611 1

Tappo Maschio Cilindrico



Mod.  
2610 3/4

Tappo Maschio Conico



Mod.  
2613 1/8  
2613 1/4  
2613 3/8  
2613 1/2

Tappo Femmina Cilindrico



Mod.  
2601 2-M5  
2601 4,5-M5  
2601 7-1/8  
2601 7-1/4  
2601 8-1/8  
2601 9-1/8  
2601 9-1/4  
2601 9-3/8

2601 12-1/4  
2601 12-3/8  
2601 12-1/2  
2601 17-3/8  
2601 17-1/2

Portagomma Maschio Metrico-Cilindrico



Mod.  
2013 1/8  
2013 1/4  
2013 3/8  
2013 1/2

Gomito Femmina Cilindrico



Mod.  
2010 1/8  
2010 1/4  
2010 3/8  
2010 1/2  
2010 3/4  
2010 1

Gomito Maschio Conico



Mod.  
2021 M5-M5\*  
2020 1/8-1/8  
2020 1/4-1/4  
2020 3/8-3/8  
2020 1/2-1/2  
2020 3/4-3/4  
2020 1-1

 Gomito Maschio Femmina Conico  
\* = Gomito Maschio Femmina Metrico

Mod.  
2050 1/8-1/8  
2050 1/4-1/4  
2050 3/8-3/8  
2050 1/2-1/2

T.M.M.F.



Mod.  
2060 1/8-1/8  
2060 1/4-1/4  
2060 3/8-3/8  
2060 1/2-1/2

T.F.M.F.



Mod.  
2080 1/8  
2080 1/4  
2080 3/8  
2080 1/2  
2080 3/4  
2080 1

T Maschio



Mod.  
2070 1/8-1/8  
2070 1/4-1/4  
2070 3/8-3/8  
2070 1/2-1/2

T.M.F.F.



Mod.  
2090 1/8-1/8  
2090 1/4-1/4  
2090 3/8-3/8  
2090 1/2-1/2  
2090 3/4-3/4  
2090 1-1

T.M.F.M.



Mod.  
2003 1/8  
2003 1/4  
2003 3/8  
2003 1/2

T Femmina



Mod.  
2040 1/8-1/8  
2040 1/4-1/4  
2040 3/8-3/8  
2040 1/2-1/2

Y.F.M.F.



Y Femmina



Mod.  
2033 1/8  
2033 1/4  
2033 3/8

Croce Femmina



Mod.  
2023 M5-M5\*  
2023 M5-M6°  
2023 1/8-1/8\*  
2023 1/4-1/4^  
2023 3/8-3/8^

 Anello Singolo Filettato  
Assemblabili con:

\* = Mod. 1631  
° = Mod. SCU, SVU, SCO...  
\* = Mod. 1631, 1635, SCU, SVU, SCO...  
^ = Mod. 1635, SCU, SVU, SCO...



Mod.  
3033 1/8  
3033 1/4  
3033 3/8  
3033 1/2

 Blocchetto 4 Vie con fori di fissaggio  
Materiale: Alluminio anodizzato

 Collettore con Uscite  
Contrapposte  
Materiale: Alluminio  
anodizzato

Mod.  
3043 1/4-3D-1/8  
3043 1/4-4D-1/8  
3043 1/4-5D-1/8  
3043 1/4-6D-1/8  
3043 3/8-3D-1/4  
3043 3/8-4D-1/4  
3043 3/8-5D-1/4  
3043 3/8-6D-1/4  
3043 1/2-3D-3/8  
3043 1/2-4D-3/8  
3043 1/2-5D-3/8  
3043 1/2-6D-3/8

 Collettore con Uscite  
Laterali  
Materiale: Alluminio  
anodizzato

Mod.  
3053 1/4-3L-1/8  
3053 1/4-4L-1/8  
3053 1/4-5L-1/8  
3053 1/4-6L-1/8  
3053 3/8-3L-1/4  
3053 3/8-4L-1/4  
3053 3/8-5L-1/4  
3053 3/8-6L-1/4  
3053 1/2-3L-3/8  
3053 1/2-4L-3/8  
3053 1/2-5L-3/8  
3053 1/2-6L-3/8

## Tubi, spirali e accessori

Tubi: PVC rinforzato, Poliammide PA12, Poliestere Hytrel, Polietilene, PU  
Diametri: 4/2, 5/3, 6/4, 8/6, 10/8, 12/10, 15/12,5 mm

Camozzi propone una gamma di tubi e spirali con caratteristiche specifiche che li rendono adatti alle molteplici esigenze tecniche degli utilizzatori finali. Grazie all'impiego di materie prime di alta qualità e con un basso peso specifico, questi prodotti hanno ingombri e peso molto ridotti. Hanno inoltre un'ottima resistenza a sollecitazioni, flessioni alternate e vibrazioni.

L'elevata specularità delle superfici interne di passaggio dei fluidi (rugosità 0,6 micron circa) permette di ridurre al minimo le perdite di carico e di ottenere portate notevolmente più elevate a parità di diametro. I tecnopolimeri impiegati sono particolarmente resistenti all'invecchiamento, garantendo una lunghissima durata nel tempo.



Mod.  
**PV 6/4**  
**PV 8/6**  
**PV 10/8**  
**PV 12/10**  
**PV 15/12,5**

Tubo in PVC rinforzato  
Colore standard: Azzurro



Mod.  
**TRN 4/2**  
**TRN 5/3**  
**TRN 6/4**  
**TRN 8/6**  
**TRN 10/8**  
**TRN 12/10**

Tubo in poliammide PA12  
Colore standard: Neutro  
Colori disponibili su richiesta:  
Blu - Rosso - Verde - Nero - Giallo



Mod.  
**TRH 4/2-Z**  
**TRH 5/3-Z**  
**TRH 6/4-Z**  
**TRH 8/6-Z**  
**TRH 10/8-Z**  
**TRH 12/10-Z**

Tubo in poliestere Hytrel  
Colore standard: Azzurro  
Colori disponibili su richiesta:  
Rosso - Verde - Nero - Giallo - Bianco



Mod.  
**TPE 5/3**  
**TPE 6/4**  
**TPE 8/6**  
**TPE 10/8**

Tubo in Polietilene a bassa densità  
Colore standard: Neutro  
Colore disponibile su richiesta: Blu



Mod.  
**TPC 4/2**  
**TPC 6/4**  
**TPC 8/6**  
**TPC 10/8**  
**TPC 12/8**

Tubi in Poliuretano 98 Shore  
Colore standard: Grigio RAL 7012



Mod.  
**TSP 6/4**  
**TSP 8/6**  
**TSP 10/8**  
**TSP 12/10**

Spirale in Rilsan (PA 11)  
Colore standard: Blu  
Altri colori disponibili su richiesta



Mod.  
**MPL-4**  
**MPL-6**  
**MPL-8**  
**MPL-10**  
**MPL-12**  
**MPL-14**

Morsettiera porta tubi in plastica  
Colore: Blu



Mod.  
**PNZ-12**  
**PNZ-25**

Pinza tagliatubo per tubi con  $\varnothing$  fino a 12 mm (PNZ-12) e 25 mm (PNZ-25).  
Le lame di ricambio sono ordinabili separatamente.



Mod.  
**PNZP-12**

Pinza tagliatubi in plastica per tubi con  $\varnothing$  fino a 12 mm

## Giunti ad innesto rapido Serie 5000

Diametri nominali: 5, 7 mm

Filetti dei giunti: G1/8, G1/4, G3/8, G1/2









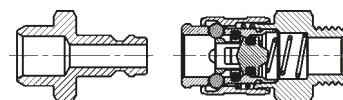



















Tubi di plastica: 6/4, 8/6, 10/8; tubi di gomma: 6x14, 8x17, 10x19, 13x23

I giunti ad innesto rapido della Serie 5000 sono ideali in situazioni dove, per ragioni impiantistiche o di sicurezza, è necessario connettere o disconnettere frequentemente i collegamenti di un impianto. Tale operazione viene effettuata senza dover scaricare la pressione, permettendo quindi un notevole risparmio di tempo.

I giunti ad innesto rapido Serie 5000 con profilo Mini DN 5 sono compatibili con i giunti Rectus Serie 21 - 90, Legris 21.

I giunti ad Innesto rapido Serie 5000 con profilo Europeo DN 7 sono compatibili con i giunti Cejn Serie 320.



 <p>Giunto Maschio Cilindrico</p>	<p>Mod. 5051 1/8 5051 1/4 5081 1/4 5081 3/8 5081 1/2</p> 	 <p>Giunto Maschio Passaparete Cilindrico</p>	<p>Mod. 5052 1/8 5052 1/4 5082 1/4</p> 	 <p>Giunto Femmina Cilindrico</p>	<p>Mod. 5053 1/8 5053 1/4 5083 1/4 5083 3/8 5083 1/2</p> 
 <p>Giunto a Calzamento</p>	<p>Mod. 5054 6/4 5054 8/6 5084 8/6 5084 10/8</p> 	 <p>Giunto Passaparete a Calzamento</p>	<p>Mod. 5055 6/4 5055 8/6</p> 	 <p>Giunto a Resca</p>	<p>Mod. 5056 06 5056 09 5086 09 5086 12</p> 
 <p>Giunto Portagomma</p>	<p>Mod. 5057 6x14 5087 6x14 5087 8x17 5087 10x19 5087 13x23</p> 	 <p>Giunto con Molla</p>	<p>Mod. 5058 6/4 5058 8/6 5088 8/6 5088 10/8</p> 	 <p>Innesto Maschio</p>	<p>Mod. 5150 1/8 5150 1/4 5180 1/4 5180 3/8 5180 1/2</p> 
 <p>Innesto Femmina</p>	<p>Mod. 5350 1/8 5350 1/4 5380 1/4 5380 3/8 5380 1/2</p> 	 <p>Innesto a Calzamento</p>	<p>Mod. 5450 6/4 5450 8/6 5480 8/6 5480 10/8</p> 	 <p>Innesto a Calzamento</p>	<p>Mod. 5650 06 5650 09 5680 06 5680 09 5680 12</p> 
 <p>Innesto Portagomma</p>	<p>Mod. 5750 6x14 5780 6x14 5780 8x17 5780 13x23</p> 	 <p>Innesto con Molla</p>	<p>Mod. 5850 6/4 5850 8/6 5880 8/6 5880 10/8</p> 		



## Giunti ad innesto rapido Serie 5000L e 5000LT per il condizionamento di stampi per plastica

Novità

Diametri nominali: 5, 7 mm

Filetti dei giunti: G1/8, G1/4, G3/8

I giunti Serie 5000L e 5000LT sono stati progettati per l'utilizzo con stampi per plastica e matrici per pressofusione all'interno di tubature per acqua, aria oppure olio. I giunti Serie 5000L e 5000LT forniscono un metodo di collegamento e scollegamento rapido per la sostituzione di tubi di riscaldamento e di condizionamento diretti verso lo stampo, nonché, provenienti da collettori idrici o fonti di alimentazione.

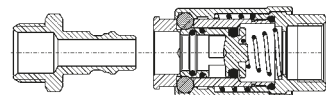

Giunti tipo "L"

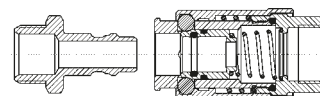

Giunti tipo "LT"



Mod.  
5053L 1/8  
5053L 1/4  
5053LT 1/8  
5053LT 1/4

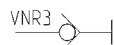
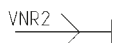

Giunto Femmina Cilindrico



Mod.  
5083L 1/4  
5083L 3/8  
5083LT 1/4  
5083LT 3/8

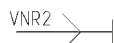

Giunto Femmina Cilindrico



Mod.  
5150L 1/8  
5150L 1/4  
5180L 1/4  
5180L 3/8

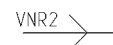

Innesto Maschio

**Ventose**

		<b>Pag</b>
Serie VTCF	<b>Ventose piatte (circolari)</b> Ventose universali in NBR o Silicone, ideali per una vasta gamma di applicazioni. Diametri da 3,5 a 95 mm con attacchi da M3, M5, G1/8, G1/4, sia Maschio che Femmina.	181
Serie VTOF	<b>Ventose piatte (ovali)</b> Ventose in NBR o Silicone la cui forma particolare si adatta meglio alla movimentazione di tutti i materiali stretti e lunghi. Diametri da 7x3,5 a 60x20 mm con attacchi da M3, M5, G1/8, G1/4, sia Maschio che Femmina.	182
Serie VTCL	<b>Ventose a soffietto (tonde) (1,5 pieghe)</b> Ventose a soffietto in NBR o Silicone, grazie alle loro pieghe garantiscono un effetto ammortizzo. Diametri da 11 a 53 mm con attacchi da M5, G1/8, G1/4, sia Maschio che Femmina.	183
Serie VTCN	<b>Ventose a soffietto (tonde) (2,5 pieghe)</b> Ventose a soffietto in NBR o Silicone, ideali per superfici irregolari e con differenze di altezza. Diametri da 5 a 52 mm con attacchi da M5, G1/8, G1/4, sia Maschio che Femmina.	184



## Eiettori basati sul principio Venturi

		<b>Pag</b>
Serie VEB	<b>Eiettori base</b> Generatori di vuoto compatti senza parti in movimento basati sul principio Venturi. Versione "L" per presa di pezzi porosi, versione "H" per valori di vuoto elevati.	185
Serie VEBL	<b>Eiettori base</b> Generatori di vuoto in tecnopolimero senza parti in movimento basati sul principio Venturi. Disponibili in differenti taglie con ugello da 0,5 a 2,5mm e con capacità di aspirazione da 8 a 207 l/min.	185
Serie VED	<b>Eiettori in linea</b> Generatori di vuoto senza parti in movimento basati sul principio Venturi, ideati per un montaggio diretto sulla ventosa.	186
Serie VEDL	<b>Eiettori in linea</b> Generatori di vuoto compatti in tecnopolimero senza parti in movimento basati sul principio Venturi, ideati per un montaggio diretto sulla ventosa. Disponibili in due taglie con ugello da 0,5 e 0,7mm e con capacità di aspirazione da 8 a 16 l/min.	186
Serie VEC	<b>Eiettori in linea</b> Generatori di vuoto con sistema di controllo e valvole integrate. Possibilità di comando dell'aspirazione e dell'espulsione senza valvole esterne.	187
Serie VEM	<b>Eiettori in linea</b> Generatori di vuoto miniaturizzati con sistema di controllo e valvole integrate. Possibilità di comando dell'aspirazione e dell'espulsione senza valvole esterne.	188

## Accessori

		<b>Pag</b>
Serie NPF	<b>Nippli flessibili</b> Il collegamento in gomma tra le due parti metalliche consente l'orientamento in tutte le direzioni. Attacchi: G1/4.	189
Serie NPM, NPR	<b>Aste a molla</b> Sono utilizzate ovunque occorra compensare differenze di altezza significative dei pezzi da movimentare. Attacchi M3, M5, G1/8, G1/4 e con corse di compensazione da 5 a 75 mm.	189
Serie VNV	<b>Valvole di esclusione</b> Le valvole di esclusione interrompono automaticamente il flusso di aria in presenza di una determinata portata in aspirazione. Attacchi: M5, G1/8, G1/4, G1/2.	189

## Filtri

		<b>Pag</b>
Serie FVD	<b>Filtri in linea</b> Impiego in impianti a vuoto, con un grado di sporczia medio-basso. Montaggio diretto sulla ventosa.	190
Serie FVT	<b>Filtri a tazza</b> Impiegati come pre-filtri e filtri finitori per diversi gradi di impurità, per la protezione di produttori di vuoto.	190

## Pressostati e vacuostati

Vedi capitolo 2

## Ventose piatte (circolari) Serie VTCF

Ventose universali in NBR o Silicone, ideali per una vasta gamma di applicazioni.  
Diametri da 3,5 a 95 mm con attacchi da M3, M5, G1/8, G1/4, sia Maschio che Femmina.



### ESEMPIO DI CODIFICA

VT	C	F	-	0035	N	-	M3	M
----	---	---	---	------	---	---	----	---

**VT** SERIE:  
VT = Ventosa

**C** FORMA:  
C = circolare

**F** VERSIONE:  
F = piatta

**0035** DIAMETRI:  
0035 = 3,5 mm  
0050 = 5,0 mm  
0080 = 8,0 mm  
0100 = 10,0 mm  
0150 = 15,0 mm  
0200 = 20,0 mm  
0250 = 25,0 mm  
0300 = 30,0 mm  
0350 = 35,0 mm  
0400 = 40,0 mm  
0500 = 50,0 mm  
0600 = 60,0 mm  
0800 = 80,0 mm  
0950 = 95,0 mm

**N** MATERIALI:  
N = NBR  
S = Silicone

**M3** FILETTATURA:  
M3 = M3  
M5 = M5  
1/8 = G1/8  
1/4 = G1/4

**M** FILETTO:  
M = maschio  
F = femmina

## Ventose piatte (ovali) Serie VTOF

Ventose in NBR o Silicone la cui forma particolare si adatta meglio alla movimentazione di tutti i materiali stretti e lunghi. Diametri da 7x3,5 a 60x20 mm con attacchi da M3, M5, G1/8, G1/4, sia Maschio che Femmina.



### ESEMPIO DI CODIFICA

VT	O	F	-	0070-035	N	-	M3	M
----	---	---	---	----------	---	---	----	---

**VT** SERIE:  
VT = Ventosa

**O** FORMA:  
O = ovale

**F** VERSIONE:  
F = piatta

**0070-035** DIMENSIONI:  
0070-035 = 7,0 x 3,5 mm  
0150-050 = 15,0 x 5,0 mm  
0180-060 = 18,0 x 6,0 mm  
0300-100 = 30,0 x 10,0 mm  
0450-150 = 45,0 x 15,0 mm  
0600-200 = 60,0 x 20,0 mm

**N** MATERIALI:  
N = NBR  
S = Silicone

**M3** FILETTATURA:  
M3 = M3  
M5 = M5  
1/8 = G1/8  
1/4 = G1/4

**M** FILETTO:  
M = maschio  
F = femmina

## Ventose a soffiETTO (tonde) Serie VTCL (1,5 pieghe)

Le ventose a soffiETTO della Serie VTCL, disponibili nella doppia versione in NBR o Silicone, grazie alle loro pieghe garantiscono un effetto ammortizzato.

Diametri da 11 a 53 mm con attacchi da M5, G1/8, G1/4, sia Maschio che Femmina.



### ESEMPIO DI CODIFICA

VT	C	L	-	110	N	-	M5	M
----	---	---	---	-----	---	---	----	---

**VT** SERIE:  
VT = Ventosa

**C** FORMA:  
C = circolare

**L** VERSIONE:  
L = 1,5 soffietti

**110** DIAMETRI:  
110 = 11,0 mm  
140 = 14,0 mm  
160 = 16,0 mm  
200 = 20,0 mm  
250 = 25,0 mm  
330 = 33,0 mm  
430 = 43,0 mm  
530 = 53,0 mm

**N** MATERIALI:  
N = NBR  
S = Silicone

**M5** FILETTATURA:  
M5 = M5  
1/8 = G1/8  
1/4 = G1/4

**M** FILETTO:  
M = maschio  
F = femmina

## Ventose a soffiETTO (tonde) Serie VTCN (2,5 pieghe)

Ventose a soffiETTO Serie VTCN, disponibili in NBR o Silicone, ideali per superfici irregolari e con differenze di altezza. Diametri da 5 a 52 mm con attacchi da M5, G1/8, G1/4, sia Maschio che Femmina.



### ESEMPIO DI CODIFICA

VT	C	N	-	050	N	-	M5	M
----	---	---	---	-----	---	---	----	---

**VT** SERIE:  
VT = Ventosa

**C** FORMA:  
C = circolare

**N** VERSIONE:  
N = 2,5 soffiETTO

**050** DIAMETRI:  
050 = 5,0 mm  
070 = 7,0 mm  
090 = 9,0 mm  
120 = 12,0 mm  
140 = 14,0 mm  
180 = 18,0 mm  
200 = 20,0 mm  
250 = 25,0 mm  
320 = 32,0 mm  
420 = 42,0 mm  
520 = 52,0 mm

**N** MATERIALI:  
N = NBR  
S = Silicone

**M5** FILETTATURA:  
M5 = M5  
1/8 = G1/8  
1/4 = G1/4

**M** FILETTO:  
M = maschio  
F = femmina

## Eiettori base Serie VEB

Generatori di vuoto compatti senza parti in movimento basati sul principio Venturi.  
 versione "L" per presa di pezzi porosi, versione "H" per valori di vuoto elevati.

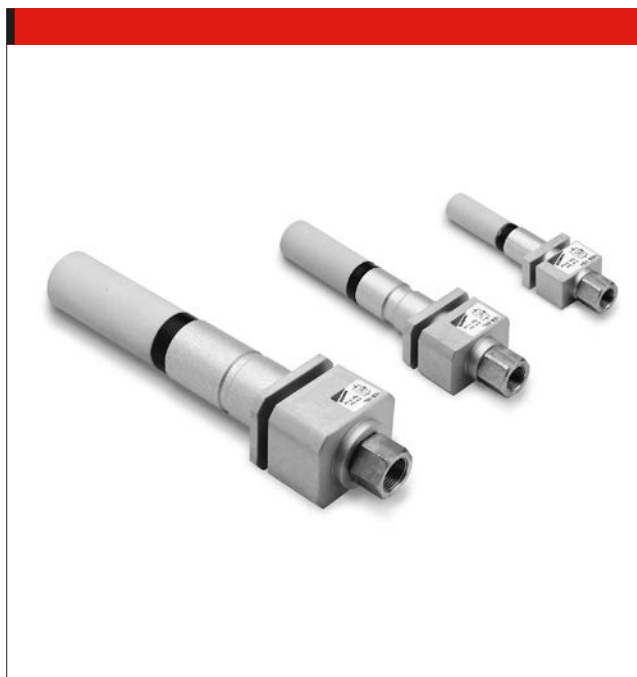

### ESEMPIO DI CODIFICA

VE	B	-	05	H
----	---	---	----	---

**VE** SERIE:  
VE = Eiettore per vuoto

**B** VERSIONE:  
B = base

**05** DIAMETRO UGELLO VENTURI:  
 05 = 0,5 mm  
 07 = 0,7 mm  
 10 = 1 mm  
 15 = 1,5 mm  
 20 = 2 mm  
 25 = 2,5 mm  
 30 = 3 mm

**H** VERSIONE:  
 H = alto valore di Vuoto  
 L = alta capacità di aspirazione

## Eiettori base Serie VEBL

Generatori di vuoto in tecnopolimero senza parti in movimento basati sul principio Venturi.  
 Disponibili in differenti taglie con ugello da 0,5 a 2,5mm e con capacità di aspirazione da 8 a 207 l/min.



### ESEMPIO DI CODIFICA

VE	BL	-	10H	-	T2
----	----	---	-----	---	----

**VE** SERIE:  
VE = Eiettore per vuoto

**BL** VERSIONE:  
BL = base light

**10H** DIAMETRO UGELLO VENTURI:  
 05H = 0,5 mm  
 07H = 0,7 mm  
 10H = 1 mm  
 15H = 1,5 mm  
 20H = 2 mm  
 25H = 2,5 mm

**T2** TIPO DI CONNESSIONE LATO ALIMENTAZIONE:  
 T1 = pinza tubo Ø4  
 T2 = pinza tubo Ø6  
 T3 = pinza tubo Ø8

### Accessori

Staffa-piedino  
 Mod. VEBL-ST



Elementi di fissaggio  
 Mod. VEBL-PCF



## Eiettori in linea Serie VED

Generatori di vuoto senza parti in movimento basati sul principio Venturi, idonei per un montaggio diretto sulla ventosa.



### ESEMPIO DI CODIFICA

<b>VE</b>	<b>D</b>	<b>-</b>	<b>07</b>
-----------	----------	----------	-----------

**VE** SERIE:  
VE = Eiettore per vuoto

**D** VERSIONE:  
D = in-line

**07** DIAMETRO UGELLO VENTURI:  
07 = 0,7 mm  
09 = 0,9 mm

## Eiettori in linea Serie VEDL

Generatori di vuoto compatti in tecnopolimero senza parti in movimento basati sul principio Venturi, idonei per un montaggio diretto sulla ventosa.

Disponibili in due taglie con ugello da 0.5 e 0.7mm e con capacità di aspirazione da 8 a 16 l/min.



### ESEMPIO DI CODIFICA

<b>VE</b>	<b>DL</b>	<b>-</b>	<b>05</b>	<b>-</b>	<b>T1</b>
-----------	-----------	----------	-----------	----------	-----------

**VE** SERIE:  
VE = Eiettore per vuoto

**DL** VERSIONE:  
DL = in linea leggero

**05** DIAMETRO UGELLO VENTURI:  
05 = 0,5 mm  
07 = 0,7 mm

**T1** TIPO DI CONNESSIONE LATO ALIMENTAZIONE:  
T1 = pinza tubo Ø4

## Eiettori compatti Serie VEC

Generatori di vuoto con sistema di controllo e valvole integrate, possibilità di comando dell'aspirazione e dell'espulsione senza valvole esterne.



### ESEMPIO DI CODIFICA

VE	C	-	10	C	2	-	RD
----	---	---	----	---	---	---	----

**VE** SERIE:  
VE = Eiettore per vuoto

**C** VERSIONE:  
C = compatta

**10** DIAMETRO UGELLO VENTURI:  
10 = 1,0 mm  
15 = 1,5 mm  
20 = 2,0 mm  
25 = 2,5 mm

**C** TIPOLOGIA VALVOLA:  
C = NC (nessuna generazione di vuoto a riposo)  
A = NO (il vuoto è presente a riposo)

**2** VERSIONE:  
2 = con Blow-off

**RD** VERSIONE:  
\* RD = con circuito di risparmio dell'aria e vacuostato digitale. Viene fornito completo di connettori e cavi  
\* RE = con circuito di risparmio dell'aria e vacuostato elettronico. Viene fornito completo di connettori e cavi  
VD = senza circuito di risparmio dell'aria, vacuostato digitale  
VE = senza circuito di risparmio dell'aria, vacuostato elettronico

\* = Il circuito di risparmio dell'aria, ove utilizzato, commuta il comando di aspirazione in stato di "ON" a prescindere dal fatto che l'eiettore sia di tipo NC o NO; ne consegue che, per riportare il sistema in stato di "OFF", è necessario attivare il segnale sulla bobina che lo comanda (Cavo verde).

### Accessori

**Connettori con cavo crimpato**  
per Mod. VEC-10 e VEC-15  
Mod. **121-803**  
**121-806**  
**121-810**  
**121-830**



**Connettori DIN 43650 interasse faston 8 mm**  
per Mod. VEC-20 e VEC-25  
Mod. **126-550-1**  
**126-800**  
**126-701**



**Connettori circolari M8, 4 poli Femmina**  
Con guaina in PU, non schermato  
Grado di protezione: IP65  
Mod. **CS-DF04EG-E200**  
**CS-DF04EG-E500**  
**CS-DR04EG-E200**  
**CS-DR04EG-E500**





## Eiettori compatti Serie VEM

Generatori di vuoto miniaturizzati con sistema di controllo e valvole integrate.  
Possibilità di comando dell'aspirazione e dell'espulsione senza valvole esterne.



### ESEMPIO DI CODIFICA

VE	M	-	05	C	2	-	VE
----	---	---	----	---	---	---	----

**VE** SERIE:  
VE = Eiettori per vuoto

**M** VERSIONE:  
M = miniaturizzata

**05** DIAMETRO UGELLO VENTURI:  
05 = 0,5 mm  
07 = 0,7 mm  
10 = 1,0 mm

**C** TIPOLOGIA VALVOLA:  
C = NC (nessuna generazione di vuoto a riposo)  
A = NO (il vuoto è presente a riposo)

**2** VERSIONE:  
2 = con Blow-off

**VE** VERSIONE:  
VE = senza dispositivo di risparmio dell'aria e vacuostato elettronico

### Accessori

**Connettori con cavo crimpato**  
per Mod. VEC-10 e VEC-15  
Mod. **121-803**  
**121-806**  
**121-810**  
**121-830**



**Connettori circolari M8, 4 poli Femmina**  
Con guaina in PU, non schermato  
Grado di protezione: IP65  
Mod. **CS-DF04EG-E200**  
**CS-DF04EG-E500**  
**CS-DR04EG-E200**  
**CS-DR04EG-E500**



## Nippli flessibili Serie NPF

Il collegamento in gomma tra le due parti metalliche consente l'orientamento in tutte le direzioni.

Attacchi: G1/4



### ESEMPIO DI CODIFICA

**NPF - FM - 1/4 - M10 X 1,25**

**NPF** SERIE:  
NPF = Niplo flessibile

**FM** FILETTO:  
FM = G1 Femmina / G2 Maschio

**1/4** FILETTO FEMMINA G1:  
1/4 = G1/4

**M10x1,25** FILETTO MASCHIO G2:  
M10x1,25 = M10x1,25  
1/4 = G1/4

## Aste a molla Serie NPM e NPR (antirotanti)

Sono utilizzate ovunque occorra compensare differenze di altezza significative dei pezzi da movimentare.

Attacchi M3, M5, G1/8, G1/4 e con corse di compensazione da 5 a 75 mm.



### ESEMPIO DI CODIFICA

**NPM - FM - 1/4 - 75**

**NPM** SERIE:  
NPM = Aste a molla  
NPR = Aste a molla antirotanti

**FM** FILETTO:  
FM = femmina / maschio  
FF = femmina / femmina

**1/4** FILETTATURA:  
M3 = M3  
M5 = M5  
1/8 = G1/8  
1/4 = G1/4

**75** CORSA DI COMPENSAZIONE:  
05 = 5 mm - 10 = 10 mm - 15 = 15 mm - 20 = 20 mm  
25 = 25 mm - 50 = 50 mm - 75 = 75 mm

## Valvole di esclusione Serie VNV

Le valvole di esclusione interrompono automaticamente il flusso di aria in presenza di una determinata portata in aspirazione.

Attacchi: M5, G1/8, G1/4, G1/2



### ESEMPIO DI CODIFICA

**VNV - MF - M5**

**VNV** SERIE:  
VNV = Valvola di esclusione

**MF** VERSIONE:  
MF = G1 maschio / G2 femmina  
FM = G1 femmina / G2 maschio

**M5** FILETTO:  
M5 = M5  
1/8 = G1/8  
1/4 = G1/4  
1/2 = G1/2

## Filtri in linea Serie FVD

Impiego in impianti a vuoto, con un grado di sporcizia medio-basso.  
Montaggio diretto sulla ventosa.



### ESEMPIO DI CODIFICA

FVD	-	6/4	-	50
-----	---	-----	---	----

**FVD** SERIE:  
FVD = Filtro in linea

**6/4** ATTACCHI:  
6/4 = tubo 6  
8/6 = tubo 8

**50** ELEMENTO FILTRANTE:  
50 = 50 µm

## Filtri a tazza Serie FVT

Impiegati come pre-filtri e filtri finitori per diversi gradi di impurità,  
per la protezione di produttori di vuoto.



### ESEMPIO DI CODIFICA

FVT	-	FF	-	1/4	-	80
-----	---	----	---	-----	---	----

**FVT** SERIE:  
FVT = Filtro a tazza

**FF** FILETTO:  
FF = femmina-femmina

**1/4** ATTACCHI:  
1/8 = G1/8  
1/4 = G1/4  
3/8 = G3/8  
1/2 = G1/2  
3/4 = G3/4

**80** ELEMENTO FILTRANTE:  
80 = 80 µm

### Accessori

#### Piedino di fissaggio

Il mod. **FVT-FF-1/8-80-B** si utilizza su filtri a tazza con attacchi da G1/8, G1/4, G3/8 e G1/2.

Il mod. **FVT-FF-3/4-80-B** si utilizza su filtri a tazza con attacchi da G3/4.



*Rete vendita  
Italia:  
Concessionari  
Partner Camozzi  
e Rivenditori*

## Abruzzo

### > Chieti, L'Aquila, Pescara

*Concessionario Partner*

**Contasta Componenti srl**  
Via Po zona commerciale, 65  
Dragonara  
66020 **San Giovanni Teatino** (CH)  
Tel. 085 4462696-4460335  
Fax 085 4461754  
info@grupprofitt.it  
www.grupprofitt.it

### > Teramo

*Concessionario Partner*

**Gaglioti Ricambi Ind.li snc**  
Via Filippo Turati, 16  
64021 **Giulianova** (TE)  
Tel. 085 8000096  
Fax 085 8002466  
gaglioti.ricambi@tin.it

## Basilicata

### > Matera

*Concessionario Partner*

**FAI Forniture Automazioni Industriali srl**  
Via Agrigento, 37/39  
70026 **Modugno** (BA)  
Tel. 080 5352581-2  
Fax 080 5352588  
commerciale@faiautomazioni.it

### > Potenza

*Concessionario Partner  
di riferimento*

**F.lli d'Ancona srl**  
Via S. Pancrazio km.1  
72023 **Mesagne** (BR)  
Tel. 0831 777408  
Fax 0831 735057  
info@fratellidancona.com

## Calabria

*Concessionario Partner*

**F.A.I.T. srl** di A.Veltri  
Corso Antonio Gramsci, 2  
87036 **Rende** (CS)  
Tel. 0984 463359  
Fax 0984 847714  
info@faitcs.it - faitcs@pec.it  
www.faitcs.it

*Rivenditore*

**Megna Vincenzo sas**  
Via Botteghelle  
88900 **Crotone** (KR)  
Tel. 0962 26489  
Fax 0962 62385  
megnasas@libero.it

## Campania

### > Napoli, Caserta

*Concessionario Partner*

**MIB Automazioni Industriali srl**  
Via Cannola al Trivio, 28  
80141 **Napoli**  
Tel. 081 5991041  
Fax 081 5991294  
mib.automazioni@fastwebnet.it  
www.mibautomazioneindustriali.eu

### > Salerno, Avellino, Benevento

*Concessionario Partner*

**Tecnosud srl**  
Via P. Fimiani, Loc. Trivio  
84083 **Castel S. Giorgio** (SA)  
Tel. 081 951266  
Fax 081 5162624  
tecnosud@tecnosud.com  
www.tecnosud.com

## Emilia Romagna

*Concessionario Partner*

**STIMA spa**  
Via Giudei, 33-35  
40050 **Funo Argelato** (BO)  
Tel. 051 8651511  
Fax 051 860263  
group@stima.it  
www.stima.it

*Rivenditori*

**Utensilmec srl**  
Via Copernico, 88  
47122 **Forlì**  
Tel. 0543 774159  
Fax 0543 725298  
info@utensilmec.it  
www.utensilmec.it

**Tecnoindustria srl**  
Via Leonardo Da Vinci, 97  
29100 **Piacenza**  
Tel. 0523 592760  
Fax 0523 592771  
info@tecnoindustria.com  
www.tecnoindustria.com

**R. Garotti & figlio srl**  
Via De' Brozzi, 19/21  
48022 **Lugo di Romagna** (RA)  
Tel. 0545 22205  
Fax 0545 23050  
info@garotti.com  
www.garotti.com

**Plastorgomma Service srl**  
Via Secchia, 17/b  
42048 **Rubiera** (RE)  
Tel. 0522 626361  
Fax 0522 620178  
info@plastorgomma.com  
www.plastorgomma.com

**Universalflex srl**  
Via Cremonese, 59  
43126 **Parma**  
Tel. 0521 674018  
Fax 0521 672333  
info@universalflex.it

## Friuli Venezia Giulia

*Concessionario Partner*

**Apautomazione srl**  
Vial Tricesimo, 208  
33100 **Udine**  
Tel. 0432 480789  
Fax 0432 44839  
info@apautomazione.it  
www.apautomazione.it

### > Pordenone

*Rivenditore*

**Air Meccanica snc**  
Via Eugenio Rigo, 5  
33080 **Prata di Pordenone** (PN)  
Tel. 0434 620579  
Fax 0434 610226  
info@airmeccanica.com  
www.airmeccanica.com

## Lazio

*Concessionario Partner*

**Romana Automazioni srl**  
Via Variante di Cancelliera, 2  
00049 **Ariccia** (RM)  
Tel. 06 9349711  
Fax 06 93497144  
info@romana.it  
www.romana.it

### > Roma

*Rivenditore*

**CDC spa**  
Via Carciano, 43  
00131 **Roma** (RM)  
Tel. 06 7070031  
Fax 06 7027217  
info@cdcspa.it  
www.cdcspa.it

**Ecostar srl**  
Via Orazio Raimondo, 13  
00173 **Roma** (RM)  
Tel. 06 7231872  
Fax 06 7236224  
info@ecostarsrl.com

### > Frosinone

*Rivenditore*

**O.P.P. Service srl**  
Via Vado La Lena, 31  
03100 **Frosinone**  
Tel. 0775 292233  
Fax 0775 294468  
oppservice@libero.it  
www.oppservice.com

### > Latina

*Rivenditore*

**Pace Utensili sas**  
di Pace Massimiliano & Co.  
P.zza Benedetto Croce, 23/24  
04011 **Aprilia** (LT)  
Tel. 06 92702212  
Fax 06 92704187  
massimiliano@paceutensili.it  
www.paceutensili.com

### > Viterbo, Rieti

*Rivenditore*

**S.A.I.T. srl**  
Via Michelangelo, 3  
01033 **Civita Castellana** (VT)  
Tel. 0761 599604  
Fax 0761 516717  
info@sait srl.com  
www.sait srl.com

## Liguria

*Concessionario Partner*

**Bianchini Lorenzo snc**  
Via A. Pacinotti, 30/R  
16151 **Genova Sampierdarena** (GE)  
Tel. 010 460335  
Fax 010 414182  
bbianch@tin.it

## Lombardia

### > Bergamo

*Concessionario Partner*

**Tecnoemme srl**  
Via Emilia, 3  
24052 **Azzano San Paolo** (BG)  
Tel. 035 686268  
Fax 035 683936  
info@tecnoemmesrl.it  
www.tecnoemmesrl.it

### **ARCO srl**

Via Portico, 29  
24050 **Orio al Serio** (BG)  
Tel. 035 533600  
Fax 035 533673  
info@arcobergamo.it  
www.arco-hydraulics.com

### > Brescia

*Concessionario Partner*

**Map Service srl**  
Via G. di Vittorio, 22  
25125 **Brescia**  
Tel. 030 2680815  
Fax 030 2680396  
info@map-service.it

### > Como, Lecco, Sondrio

*Concessionario Partner*

**ARCO srl**  
Via Caduti Lecchesi a Fossoli, 16  
23900 **Lecco**  
Tel. 0341 363406-282124  
Fax 0341 282663  
info@arcolecco.com  
www.arco-hydraulics.com

### > Cremona

*Concessionario Partner*

**Vercesi srl**  
Via Milano, 49  
26013 **Crema** (CR)  
Tel. 0373 230231  
Fax 0373 230608  
info@vercesifoniture.it  
www.vercesifoniture.it

### > Mantova

*Rivenditori*

**AAC Autom. Aria Compressa snc**  
Via Maifreni, 58  
46043 **Castiglione d/Stiviere** (MN)  
Tel. 0376 636882  
Fax 0376 940560  
amministrazione@aacautomazione.it  
www.aacautomazione.it

### **Luppi srl**

Via Togliatti, 1  
46028 **Sermide** (MN)  
Tel. 0386 61206  
Fax 0386 61039  
info@luppisrl.it  
www.luppisrl.it

### > Milano Nord/Est, Milano Sud, Lodi, Pavia

*Concessionario Partner*

**La Sfera srl**  
Via Como, 11  
20063 **Cemusco s/N** (MI)  
Tel. 02 92142138  
Fax 02 92142151  
lasfera@lasfera.com  
www.lasfera.com

*Rivenditori*

**Ferramenta Tosi snc**  
Via Amendola, 5  
26841 **Casalpusterleno** (LO)  
Tel. 0377 919118  
Fax 0377 919787  
info@ferramentatosi.com  
www.ferramentatosi.com

**Bertuzzi Ivan**  
Via Madonna di Caravaggio, 14  
20068 **Peschiera Borromeo** (MI)  
Tel. 02 5473406  
Fax 02 5473406  
ibertuzzi@iol.it

**Comel srl**  
Corso Novara, 231/10  
27029 **Vigevano** (PV)  
Tel. 0381 327000  
Fax 0381 327028  
gscomel@tin.it

**I.M.B.G. srl**  
Viale Agricoltura, 97  
27029 **Vigevano** (PV)  
Tel. 0381 348182  
Fax 0381 346422  
info@imbg.it

**VAL-FLUID srl**  
Viale Stelvio, 51D  
20095 **Cusano Milanino** (MI)  
Tel. 02 66403526  
Fax 02 61359192  
info@valfluid.it  
www.valfluid.it

### > Milano Nord/Ovest

*Concessionario Partner*

**PIÙ srl**  
Via Caracciolo, 13  
20020 **Barbaiana di Lainate** (MI)  
Tel. 02 93559368/59376  
Fax. 02 93551221  
info@piusrl.it  
www.piusrl.it

### > Varese

*Concessionario Partner*

**TAU Service srl**  
Via Gran Bretagna, 1  
21013 **Gallarate** (VA)  
Tel. 0331 776861  
Fax 0331 772944  
info@tausrl.it  
www.tausrl.it

## Marche

*Concessionario Partner  
di riferimento*

**STIMA spa**  
Via Giudei, 33-35  
40050 **Funo Argelato** (BO)  
Tel. 051 8651511  
Fax 051 860263  
group@stima.it  
www.stima.it

### > Pesaro-Urbino

*Rivenditori*

**Aerre srl**  
Via della Meccanica, 9/4  
61122 **Chiusa di Ginestreto** (PU)  
Tel. 0721 481547  
Fax 0721 481543  
info@aerresrl.it  
www.aerresrl.it

**Santopadre Cuscinetti srl**  
Via della Tecnologia, 1  
61020 **Chiusa di Ginestreto** (PU)  
Tel. 0721 482020  
Fax 0721 481251  
santopadre@santopadresrl.it  
www.santopadresrl.it

### > Ancona

*Rivenditore*

**Elettromatic srl**  
Via G. Di Vittorio, 28/A  
60044 **Fabriano** (AN)  
Tel. 0732 627487  
Fax 0732 626727  
info@elettromatic.it  
www.elettromatic.it

### > Ascoli Piceno

*Rivenditore*

**Edilware srl**  
Via Pontida, 4  
63039 **Porto D'Ascoli** (AP)  
Tel. 0735 757382  
Fax 0735 651274  
info@edilware.com  
www.edilware.com

### > Macerata

*Rivenditore*

**Tecnoindustria Pasquali srl**  
Via A. Morea - Zona ind.le "A"  
62012 **Civitanova Marche** (MC)  
Tel. 0733 895711  
Fax 0733 895757  
info@tecnoindustriapasquali.it  
www.tecnoindustriapasquali.it

>>

*Rete vendita  
Italia:  
Concessionari  
Partner Camozzi  
e Rivenditori*

## Molise

*Concessionario Partner  
di riferimento*

**Contasta Componenti srl**  
Via Po zona commerciale, 65  
Dragonara  
66020 **San Giovanni Teatino** (CH)  
Tel. 085 4462696-4460335  
Fax 085 4461754  
info@grupprof.it  
www.grupprof.it

## Piemonte

### > Alessandria, Asti

*Concessionario Partner*

**Camerano sas**  
Via Galimberti, 41  
15121 **Alessandria**  
Tel. 0131 227022  
Fax 0131 227070  
info@camerano-sas.it

### > Asti, Cuneo

*Concessionario Partner*

**Tecnoil srl**  
Viale Artigianato, 21  
12051 **Alba** (CN)  
Tel. 0173 280191  
Fax 0173 269967  
info@tecnoilalba.it  
www.tecnoilalba.it

### > Biella, Novara, Vercelli, Verbano-Cusio-Ossola

*Concessionario Partner*

**Pneumatica Biellese srl**  
Via F.lli Rosselli, 120  
13900 **Biella**  
Tel. 015 403871  
Fax 015 8493635  
info@pneumaticabiellese.it  
www.pneumaticabiellese.it

### > Torino Centro

*Concessionario Partner*

**Automazione Torino srl**  
Via Aurelio Saffi, 23  
10138 **Torino**  
Tel. 011 4332666  
Fax 011 4332667  
automazionetorino@tin.it  
www.automazionetorino.it

### > Torino Sud

*Concessionario Partner*

**Soltec srl**  
Via Incerti, 26/A  
10064 **Pinerolo** (TO)  
Tel. 0121 376670  
Fax 0121 398184  
info@soltectorino.com  
www.soltectorino.com

### > Torino Nord

*Rivenditore*

**T.C.U. sas**  
Via Rio Fracasso, 4  
10036 **Settimo Torinese** (TO)  
Tel. 011 8953436  
Fax 011 8953630  
acquisti@tcu.it  
info@tcu.it

## Puglia

### > Bari Est, Taranto Est, Foggia

*Concessionario Partner*

**FAI Forniture Automazioni Industriali srl**  
Via Agrigento, 37/39  
70026 **Modugno** (BA)  
Tel. 080 5352581-2  
Fax 080 5352588  
commerciale@faiautomazioni.it

### > Bari Ovest, Taranto Nord, Brindisi Est

*Concessionario Partner*

**MACO snc di Colucci M&R**  
Via Baione Z.I. 6  
70043 **Monopoli** (BA)  
Tel. 080 8872626  
Fax 080 4176642  
info@macooleopneumatica.it

### > Brindisi Ovest, Taranto Sud/Ovest, Lecce

*Concessionario Partner*

**F.lli D'Ancona srl**  
Via S. Pancrazio km.1  
72023 **Mesagne** (BR)  
Tel. 0831 777408  
Fax 0831 735057  
info@fratellidancona.com

## Sardegna

*Concessionario Partner  
di riferimento*

**STIMA spa**  
Via Giudei, 33-35  
40050 **Funo Argelato** (BO)  
Tel. 051 8651511  
Fax 051 860263  
group@stima.it  
www.stima.it

*Rivenditore*

**Air Fluid Service srl**  
S.S. 554 Km. 4200  
09047 **Selargius** (CA)  
Tel. 070 2110021  
airfluidservice@gmail.com

## Sicilia

*Concessionario Partner*

**Tetin Trasmissioni srl**  
Via Gramsci, 25  
95030 **Gravina di Catania** (CT)  
Tel. 095 7441181  
Fax 095 7441144  
info@tetin.it  
www.tetin.it

## Toscana

### > Arezzo, Grosseto, Siena

*Concessionario Partner*

**Tecnoil srl**  
Via Calamandrei, 99/F  
52100 **Arezzo**  
Tel. 0575 299380  
Fax 0575 353879  
tecnoli@libero.it

### > Firenze, Livorno, Pisa, Prato

*Concessionario Partner*

**EVP Systems srl**  
Via delle Calandre 53/A  
50041 **Calenzano** (FI)  
Tel. 055 4207514  
Fax 055 9065931  
info@evpsystems.it  
www.evpsystems.it

*Rivenditori*

**Utensil Tecnica srl**  
Via Meucci, 69  
50053 **Empoli** (FI)  
Tel. 0571 921890  
Fax 0571 921815  
info@utensiltecnica.it  
www.utensiltecnica.it

**Saema**

Viale Venezia, 91/93  
59013 **Oste di Montemurlo** (PO)  
Tel. 0574 33200  
Fax 0574 606304  
saema@saema.it  
www.saema.it

### > Lucca, Massa Carrara, Pistoia

*Concessionario Partner*

**Centro Aria Compressa srl**  
Via Alta del Marginone, 114  
55066 **S.Margherita-Capannori** (LU)  
Tel. 0583 981175  
Fax 0583 980975  
info@centroariacompressa.it  
www.centroariacompressa.it

## Trentino Alto Adige

*Concessionario Partner*

**EGA-TECNIC srl**  
Via Don Lorenzo Guetti, 44  
38121 **Trento**  
Tel. 0461 822176  
Fax 0461 821643  
info@egatecnic.it  
www.egatecnic.it

## Umbria

*Concessionario Partner  
di riferimento*

**STIMA spa**  
Via Giudei, 33-35  
40050 **Funo Argelato** (BO)  
Tel. 051 8651511  
Fax 051 860263  
group@stima.it  
www.stima.it

*Rivenditore*

**SEA srl**  
Via Pietrarossa, 1  
06032 **Trevi** (PG)  
Tel. 0742 386900  
Fax 0742 381296  
commerciale@seatrevi.it  
www.seatrevi.it

## Veneto

> **Padova, Rovigo,  
Venezia Sud/Ovest**

*Concessionario Partner*

**Diemme Componenti srl**  
Via VII Strada 16/A  
35129 **Padova**  
Tel. 049 7800025  
Fax 049 7800033  
diemme@diemmecomp.it  
www.diemmecomp.it

> **Treviso, Belluno,  
Venezia Nord/Est**

*Concessionario Partner*

**Fluid System srl**  
Via Roma, 155bis  
31020 **Villorba** (TV)  
Tel. 0422 444220  
Fax 0422 444239  
info@fluidsystemitalia.com  
www.fluidsystemitalia.com

*Rivenditore*

**Sbrissa srl**  
Via dei Pini, 21  
31033 **Castelfranco Veneto** (TV)  
Tel. 0423 722812  
Fax 0423 722497  
sbrissasrl@sbrissa.com  
www.sbrissa.com

> **Verona**

*Concessionario Partner*

**Tekno Uno srl**  
Via F.lli Cervi, 11/C  
37036 **S.Martino Buon Albergo** (VR)  
Tel. 045 8780400  
Fax 045 8780384  
info@teknouno.it

> **Vicenza**

*Concessionario Partner*

**Faizanè spa**  
Via Monte Pasubio, 150  
36010 **Zanè** (VI)  
Tel. 0445 318318  
Fax 0445 318300  
info@faizane.com  
www.faizane.com

>>



## Camozzi nel mondo

**Camozzi spa**  
**Società Unipersonale**  
Via Eritrea, 20/I  
25126 Brescia  
**Italia**  
Tel. +39 030/37921  
Fax +39 030/2400430  
info@camozzi.com  
www.camozzi.com

**Camozzi Neumatica S.A.**  
Prof. Dr. Pedro Chutro 3048  
1437 Buenos Aires  
**Argentina**  
Tel. +54 11/49110816  
Fax +54 11/49124191  
info@camozzi.com.ar  
www.camozzi.com.ar

**Camozzi GmbH Pneumatic**  
Löfflerweg 18  
A-6060 Hall in Tirol  
**Austria**  
Tel. +43 5223/52888-0  
Fax +43 5223/52888-500  
info@camozzi.at  
www.camozzi.at

**Camozzi Pneumatic**  
66-1, Perehodnaya str.,  
220070, Minsk  
**Bielorussia**  
Tel. +375 17/3961170 (71)  
Fax +375 17/3961170 (71)  
info@camozzi.by  
www.camozzi.by

**Camozzi do Brasil Ltda.**  
Rua Estácio de Sá, 1042  
13080-010 Campinas SP  
**Brasile**  
Tel. +55 19/21374500  
Fax +55 19/21374530  
sac@camozzi.com.br  
www.camozzi.com.br

**Shanghai Camozzi Pneumatic Control Components Co, Ltd.**  
717 Shuang Dan Road, Malu Town  
201801 Jiading Ind. District Shanghai  
**Cina**  
Tel. +86 21/65363650 - 59100999  
Fax +86 21/65360613 - 59100333  
info@camozzi.com.cn  
www.camozzi.com.cn

**Shanghai Camozzi Automation Control Co, Ltd.**  
717 Shuang Dan Road, Malu Town  
201801 Jiading Ind. District Shanghai  
**Cina**  
Tel. +86 21/59100999  
Fax +86 21/59100333  
info@camozzi.com.cn  
www.camozzi.com.cn

**Camozzi ApS**  
Metalvej 7 F  
4000 Roskilde  
**Danimarca**  
Tel. +45 46/750202  
info@camozzi.dk  
www.camozzi.dk

**Camozzi Automation OÜ**  
Osmussaare 8-B204  
13811 Tallinn  
**Estonia**  
Tel. +372 6119055  
Fax +372 6119055  
info@camozzi.ee  
www.camozzi.ee

**Camozzi Pneumatic LLC**  
Leningrad highway, 69, 1  
RIVER CITY office 23, 2nd Floor  
125445, Moscow  
**Federazione Russa**  
Tel. +7 495/6650255  
Fax +7 495/6650255  
info@camozzi.ru  
www.camozzi.ru

**Camozzi Pneumatique Sarl**  
5, Rue Louis Gattefossé  
Parc de la Bandonnière  
69800 Saint Priest  
**Francia**  
Tel. +33 (0)478/213408  
Fax +33 (0)472/280136  
info@camozzi.fr  
www.camozzi.fr

**Camozzi GmbH Pneumatic**  
Porschestraße 1  
D-73095 Albershausen  
**Germania**  
Tel. +49 7161/91010-0  
Fax +49 7161/91010-99  
info@camozzi.de  
www.camozzi.de

**Camozzi India Private Limited**  
No D-44 Phase II Ext.,  
Hosiery Complex  
Noida - 201 305  
Uttar Pradesh  
**India**  
Tel. +91 120/4055252  
Fax +91 120/4055200  
info@camozzi-india.com  
www.camozzi.in

**Camozzi Pneumatic Kazakhstan LLP**  
Shevchenko/Radostovets,  
165b/72g, off. 615  
050009 Almaty  
**Kazakistan**  
Tel. +7 727/3335334 - 3236250  
Fax +7 727/2377716 (17)  
info@camozzi.kz  
www.camozzi.kz

**Camozzi Malaysia SDN. BHD.**  
30 & 32, Jalan Industri USJ 1/3  
Taman Perindustrian USJ 1  
47600 Subang Jaya  
Selangor  
**Malesia**  
Tel. +60 3/80238400  
Fax +60 3/80235626  
cammal@camozzi.com.my  
www.camozzi.com.my

**Camozzi Neumatica de Mexico S.A. de C.V.**  
Lago Tanganica 707  
Col. Ocho Cedros 2ª sección  
50170 Toluca  
**Messico**  
Tel. +52 722/2707880 - 2126283  
Fax +52 722/2707860  
camozzi@camozzi.com.mx  
www.camozzi.com.mx

**Camozzi AS**  
Verstedveien 8  
1400 Ski  
**Norvegia**  
Tel. +47 40644920  
info@camozzi.no  
www.camozzi.no

**Camozzi Benelux B.V.**  
De Vijf Boeken 1 A  
2911 BL Nieuwerkerk a/d IJssel  
**Olanda**  
Tel. +31 180/316677  
Fax +31 180/316616  
info@camozzi.nl  
www.camozzi.nl

**Camozzi Pneumatics Ltd.**  
The Fluid Power Centre  
Watling Street  
Nuneaton, Warwickshire  
CV11 6BQ  
**Regno Unito**  
Tel. +44 (0)24/76374114  
Fax +44 (0)24/76347520  
info@camozzi.co.uk  
www.camozzi.co.uk

**Camozzi S.r.o.**  
V Chotejně 700/7  
Praha - 102 00  
**Repubblica Ceca**  
Tel. +420 272/690 994  
Fax +420 272/700 485  
info@camozzi.cz

**Camozzi Pneumatik AB**  
Box 9214  
Bronsyxegatan 7  
20039 Malmö  
**Svezia**  
Tel. +46 40/6005800  
info@camozzi.se  
www.camozzi.se

**LLC Camozzi**  
Kirillovskaya Str, 1-3, section "D"  
Kiev - 04080  
**Ucraina**  
Tel. +38 044/5369520  
Fax +38 044/5369520  
info@camozzi.ua  
www.camozzi.ua

**Camozzi Pneumatics, Inc.**  
Street address:  
2160 Redbud Boulevard, Suite 101  
McKinney, TX 75069-8252  
Remittances:  
P.O. Box 678518  
Dallas, TX 75267-8518  
**USA**  
Tel. +1 972/5488885  
Fax +1 972/5482110  
info@camozzi-usa.com  
www.camozzi-usa.com

**Camozzi Venezuela S.A.**  
Calle 146 con Av. 62  
N°146-180  
P.O. Box 529  
Zona Industrial Maracaibo  
Edo. Zulia  
**Venezuela**  
Tel. +58 261/7360821  
Fax +58 261/7360401  
info@camozzi.com.ve  
www.camozzi.com.ve

**Camozzi R.O. in Hochiminh City**  
6<sup>th</sup> Floor, Master Building,  
155 Hai Ba Trung St.,  
Ward 6, District 3  
Hochiminh City  
**Vietnam**  
Tel. +84 8/54477588  
Fax +84 8/54477877  
bhthien@camozzi.com.vn  
www.camozzi.com.vn



*Distributori  
Camozzi  
nel mondo*

## Europa

**ZULEX d.o.o.**  
Safeta Zajke 115b  
Sarajevo  
**Bosnia-Erzegovina**  
Tel. +387 33/776580  
Fax +387 33/776583  
zulex@bih.net.ba  
www.zulex.com.ba

**L.D. GmbH**  
Zar Samuil Str. 116  
1202 Sofia  
**Bulgaria**  
Tel. +359 2/9269011  
Fax +359 2/9269025  
camozzi@ld-gmbh.com  
www.ld-gmbh.com

**TS Hydropower Ltd.**  
Industrial Area N°64  
Aglanzia 21-03  
Nicosia  
**Cipro**  
Tel. +357 22/332085  
Fax +357 22/338608  
tshydro@cytanet.com.cy

**Bibus Zagreb d.o.o.**  
Anina 91  
HR 10000 Zagreb  
**Croazia**  
Tel. +385 1/3818004 - 3818006  
Fax +385 1/3818005  
bibus@bibus.hr  
www.bibus.hr

**AVS-Yhtiöt Oy**  
Rusthollarinkatu 8  
02270 Espoo  
**Finlandia**  
Tel. +358 10/6137100  
Fax +358 10/6137701  
info@avs-yhtiot.fi  
www.avs-yhtiot.fi

**Technomatic control s.a.**  
Esopou Street  
Kalohori  
570 09 Thessaloniki  
**Grecia**  
Tel. +30 2310/778730  
Fax +30 2310/778732  
info@technomatic.gr  
www.technomatic.gr

**Loft & Raftækí**  
Hjallabrekka 1  
200 Kópavogur  
**Islanda**  
Tel. +354 564/3000  
Fax +354 564/0030  
gummi@loft.is  
www.loft.is

**DBF TECHNIC SIA**  
Bauskas iela 20 - 302  
1004 Riga  
**Lettonia**  
Tel. +371 296 26916  
Fax +371 6 7808650  
info@pneimatika.lv  
www.pneimatika.lv

**Hidroteka Engineering Services**  
Chemijos 29E  
LT-51333 Kaunas  
**Lituania**  
Tel. +370 37/452969  
Fax +370 37/760500  
hidroteka@hidroteka.lt  
www.hidroteka.lt

**Rayair Automation Ltd.**  
KW23G - Corradino Ind. Estate  
Paola, PLA3000  
**Malta**  
Tel. +356 21/672497  
Fax +356 21/805181  
sales@rayair-automation.com  
www.rayair-automation.com

**Bibus Menos Sp. z o.o.**  
ul. Spadochroniarzy 18  
80-298 Gdańsk  
**Polonia**  
Tel. +48 58/6609570  
Fax +48 58/6617132  
info@bibusmenos.pl  
www.bibusmenos.pl

**Teclena - Automatizacão, Estudos e Representações, S.A.**  
Rua Dos Camponeses, n° 390  
Zona Industrial do Vale Sepal  
2400-316 Leiria  
**Portogallo**  
Tel. +351 244/860980  
Fax +351 244/812832  
geral@teclena.pt  
www.teclena.pt

**Experts d.o.o.**  
Mitropolit Teodosij Gologanov, 149  
MK-1000 Skopje  
**Repubblica di Macedonia**  
Tel. +389 2/3081970  
Fax +389 2/3084871  
experts@t-home.mk  
www.experts.com.mk

**STAF Automation s.r.o.**  
Kostiviarska 4944/5  
974 01 Banská Bystrica  
**Repubblica Slovacca**  
Tel. +421 48/4722777  
Fax +421 48/4722755  
staf@staf.sk  
www.staf.sk

**Tech-Con Industry Srl**  
Calea Crângasi N°60  
Sector 6, 060346 Bucharest  
**Romania**  
Tel. +40 21/2219640  
Fax +40 21/2219766  
paul.stoica@tech-congroup.com  
www.tech-con.ro

**Tech-Con d.o.o. Beograd**  
Cara Dušana 205a  
11080 Zemun - Belgrade  
**Serbia**  
Tel. +381 11/4142790  
Fax +381 11/3166760  
office@tech-con.rs  
www.tech-con.rs

**Kovimex d.o.o.**  
Podskrajnik 60,  
SI-1380 Cerknica  
**Slovenia**  
Tel. +386 1/7096430  
Fax +386 1/7051930  
kovimex@kovimex.si

**Esperia S.A.**  
Arangutxi, 13  
Poligono Industrial De Jundiz  
01015 Vitoria  
**Spagna**  
Tel. +34 945/290105  
Fax +34 945/290356  
comercial@esperia.es  
www.esperia.es

**Bibus AG**  
Allmendstrasse 26  
CH-8320 Fehraltorf  
**Svizzera**  
Tel. +41 44/8775011  
Fax +41 44/8775019  
info.bag@bibus.ch  
www.bibus.ch

**Hidrel Hidrolik Elemanlar Sanayi Ve Ticaret A.S.**  
Perçemli Sokak, No 11 Tünel Mevkii  
80000 Karakoy - Istanbul  
**Turchia**  
Tel. +90 212/2517318 - 2494881  
Fax +90 212/2920850  
hidrel@superonline.com

**Tech-Con Hungária Kft**  
Véső u. 9-11 (entrance: Süllő u. 8.)  
1133 Budapest  
**Ungheria**  
Tel. +36 1/412 4161  
Fax +36 1/412 4171  
tech-con@tech-con.hu  
www.tech-con.hu

>>

*Distributori  
Camozzi  
nel mondo*

## America

**Marco Industrial spa**  
Los Gobellinos # 2584 - Renca  
Santiago  
**Cile**  
Tel. +56 22782 4400  
Fax +56 22646 4623  
marcoindustrial@marco.cl  
www.marcoindustrial.cl

**Euroindustrial Ltda**  
Carrera 25A # 4B-64  
Bogotá  
**Colombia**  
Tel. +57 1/5606140  
Fax +57 1/5609576  
www.euro-industrial.net

**Eurotécnica de Costa Rica AYM, S.A.**  
150 m oeste del cruce de Llorente,  
hacia Epa Tibás  
**Costa Rica**  
Tel. +506 2241/4242 - 4230  
Fax +506 2241/4272  
eurotecnica@eurotecnicacr.com  
www.eurotecnicacr.com

**Fluidica Cia. Ltda.**  
Abelardo Moncayo Oe4-08 y Av. América  
Quito, Pichincha  
**Ecuador**  
Tel. +593 2/2440848 - 2/5102004  
Fax +593 2/2440848  
info@fluidica-ec.com  
www.fluidica-ec.com

**Aplitec S.A. de C.V.**  
75 Av. Nte,  
Residencial Escalon Norte II  
Pje KL #3-C  
San Salvador  
**El Salvador**  
Tel. +503 2557/2666  
Fax +503 2557/2652  
info@aplitecsv.com  
www.aplitescsv.com

**Isotex de Panamá S.A.**  
Plaza Conquistador Local #5  
Panama City  
**Panama**  
Tel. +507 217/0050 - 217/0106  
Fax +507 217/0049  
gerencia@isotexpanama.com  
info@isotexpanama.com

**Eicepak S.A.C.**  
Av. Los Cipreses N° 484 Los Ficus  
Santa Anita - Lima  
**Perù**  
Tel. +51 1/3628484 - 3627127  
- 3628698  
Fax +51 1/3625602  
eicepak@eicepak.com  
www.eicepak.com

**LT Industrial, EIRL**  
Ave. Charles Summer #53, suite 24B  
Plaza Charles Summer  
Santo Domingo  
**Repubblica Dominicana**  
Tel. +1809-623-5156  
Fax +1829-956-7205  
info@ltindustrialrd.com

**Cocles S.A.**  
BVAR Artigas 4543 P.O. Box 11800  
Montevideo  
**Uruguay**  
Tel. +598 2/2006428 - 2090446  
Fax +598 2/206428  
cocles@adinet.com.uy  
www.cocles.com.uy

## Medio Oriente

**Al-Hawaiya for Industrial Solutions**  
Establishment. (ALHA)  
Kilo - 3, Makkah Road  
P.O. Box 11429  
Jeddah 21453  
**Arabia Saudita**  
Tel. +966 2/6885524  
Fax +966 2/6885061  
info@alha.com.sa  
www.alha.com.sa

**Techno-Line Trading & Services WLL**  
Ware House 05, Building 2189  
Road 1529, Block 115  
Hidd  
**Bahrain**  
Tel. +973 17783906  
Fax +973 17786906  
techline@batelco.com.bh

**Compressed Air Technology Co.Saa**  
83 - El Sabteya Str.  
21211 Sabteya ET  
Cairo  
**Egitto**  
Tel. +20 2/25766266 - 25774400  
Fax +20 2/25750113  
neveen@elhaggarmisr.com

**I.M.O.**  
**Industrial Machine Trd. Co. L.L.C.**  
P.O. Box 20376  
Sharjah  
**Emirati Arabi Uniti**  
Tel. +971 6/5437991  
Fax +971 6/5437994  
imo@eim.ae

**E. Yeruham & Comp. Ltd.**  
34 Hahofer Street  
P.O. Box 11884 Holon  
58117 Holon  
**Israele**  
Tel. +972 3/5567322  
Fax +972 3/5596616  
office@ayeruham.com  
www.ayeruham.com

**Raymond Feghali Co.**  
**For Trade & Industry SARL**  
Naher El-Mott Highway, Zalka  
P.O. BOX 90-723 Jdeideh  
**Libano**  
Tel. +961 1/893176 - 894545  
Fax +961 1/879500  
RTF@raymondfehalico.com  
www.raymondfehalico.com

**Al - Maram General Trading Co.**  
Shuwaikh Indust. Area Plot 55-60  
Shop No. 9, Khalifa Al-Jassim Street  
Behind Safety international Shuwaikh  
**Kuwait**  
Tel./Fax +965 24828108  
almaramkuwait@gmail.com

**Ohaara Data Engineering**  
Surian Djadideh Zouhour Street  
4410 Aleppo  
**Siria**  
Tel. +963 21/2273227  
Fax +963 21/2273281  
ohaara\_ozla@yahoo.com

## Asia

**Tae-Seung**  
537, Dansan-ro,  
Dong-gu, Daegu  
**Corea del Sud**  
Tel. +82 53/356 7212  
Fax +82 53/356 7213  
tss369@hanmail.net  
www.khic.co.kr

**Exceltec Automation Inc.**  
608-G, EL-AL Building,  
Quezon Avenue, Tatalon  
Quezon City, 1113  
**Filippine**  
Tel. +632/4161143 - 4161141  
- 731 9015  
Fax +632/7121672  
sales.manila@exltec.com

**Seika Corporation**  
Aqua Dojima East Bldg.  
16F, 4-4, 1-Chome, Dojimahama,  
Kita-Ku Osaka  
**Giappone**  
Tel. +81 6/63453176  
Fax +81 6/63443584  
kuronakat@jp.seika.com

**PT. Golden Archy Sakti**  
Kompleks Prima Centre Blok B2 No.2  
Jl.Pool PPD - Pesing Poglar No.11,  
Kedaung Kali Angke - Cengkareng,  
Jakarta Barat 11710  
**Indonesia**  
Tel. +62 21/54377888  
Fax +62 21/54377089  
sales@archy.co.id  
www.archy.co.id

**Exceltec Enviro Pte Ltd**  
Block 3025 Ubi Road 3  
# 03-141  
408653  
**Singapore**  
Tel. +65/67436083  
Fax +65/67439286  
sales@exltec.com

**Savikma Automation & Engineering Services (Pvt) Ltd.**  
22, Wattegedara Road  
Maharagama  
**Sri Lanka**  
Tel. +94 115642164  
Hot line +94 777800070  
Fax +94 112844777  
saes@sltnet.lk

**Pneumax Co. Ltd.**  
107/1 Chaloe Phrakiat R.9 Rd.,  
Pravet - Bangkok 10250  
**Tailandia**  
Tel. +66 2/7268000  
Fax +66 2/7268260  
import@pneumax.co.th  
www.pneumax.co.th

**Zenith Automation International Co., Ltd.**  
12F, No.97 Sec.4, Chongxin Rd,  
Sanhong Dist.  
New Taipei City 24161  
**Taiwan**  
Tel. +886 2/2970 1267  
Fax +886 2/3322 8973  
zaisales@z-auto.com.tw  
www.z-auto.com.tw

## Africa

**Boudissa Technology Sarl**  
25, Cité 20 Août 1955  
Oued Roumane El Achour  
Algeri - 16403

**Algeria**  
Tel. +213 21 307069  
Fax +213 21 3080  
contact@boudissatech.com  
www.boudissatech.com

**DISMATEC**  
**Distribution de Matériels Techniques**  
N° RCCM-CI-ABJ-2010B1882  
16 BP 236 ABIDJAN 16

**Costa d'Avorio**  
Tel. +225 21267091  
Fax +225 21262367  
dismatec2002@yahoo.fr

**FHP s.a. Flexibles Haute Pression**  
25 Rue Lt Puissesseau  
Casablanca

**Marocco**  
Tel. +212 22/301997  
Fax +212 22/301913  
fhpelidrissi@menara.ma

**Hydramatics Control Equipment**  
15 Village Crescent,  
Linbro Business Park,  
Sandton Johannesburg 2065

**Sud Africa**  
Tel. +2711/6081340 - 1 - 2  
Fax +2786/5516311  
mjones@hydramatics.co.za  
www.hydramatics.co.za

**A.T.C. Automatisme**  
Avenue Habib Bourguiba  
Centra Said - BP 25 2033  
Megrine  
**Tunisia**  
Tel. +216 71/297328  
Fax +216 71/429084  
commercial@atc-automatisme.com  
www.atc-automatisme.com

## Oceania

**Griffiths Components Pty Ltd**  
605 Burwood Hwy  
Knoxfield Victoria  
Melbourne 3180

**Australia**  
Tel. +61 3/9800 6500  
Fax +61 3/9801 8553  
enquiry@camozzi.com.au



# Programma di produzione

release 8.8

MIX COMUNICAZIONE - MI



Air that moves the world

A Camozzi Group Company  
[www.camozzi.com](http://www.camozzi.com)

93-1009-001014 11/2016

